











**e:** PHEV

Dans ce manuel, vous trouverez des informations précédées d'un symbole **REMARQUE**. Ces informations sont destinées à éviter d'endommager le véhicule, d'autres biens ou de nuire à l'environnement.

Les symboles   ou    des étiquettes apposées sur votre véhicule ont pour but de vous rappeler que vous devez lire ce manuel du propriétaire afin d'obtenir un fonctionnement correct et fiable de votre véhicule.

 ou   possède un code couleur indiquant un « danger » (rouge), un « avertissement » (orange) ou une « mise en garde » (orange).

➔ **Étiquettes de sécurité** P. 114

## Quelques mots sur la sécurité

La sécurité du conducteur ainsi que celle d'autrui est très importante. La conduite de ce véhicule en toute sécurité est une responsabilité importante.

Pour pouvoir prendre des décisions éclairées quant à la sécurité, des procédures et autres informations figurent sur les étiquettes et dans ce manuel. Ces informations préviennent des dangers potentiels pouvant blesser le conducteur ou autrui.

Il est cependant difficile, voire impossible, de prévenir de tous les dangers associés à la conduite ou à l'entretien du véhicule. Il faut donc faire preuve de bon sens.

Ces informations importantes concernant la sécurité se présentent sous différentes formes, dont :

- **Étiquettes de sécurité** - sur le véhicule.
- **Messages de sécurité** - précédés d'un symbole d'avertissement de sécurité  et l'un des trois mots suivants : **DANGER, ATTENTION** ou **PRECAUTION**.  
Ces mots sont utilisés dans les cas suivants :

 Il y a DANGER CERTAIN de MORT ou de BLESSURES GRAVES si les instructions ne sont pas suivies.

 Il peut y avoir DANGER de MORT ou de BLESSURES GRAVES si les instructions ne sont pas suivies.

 Il peut y avoir DANGER de MORT ou de BLESSURES GRAVES si les instructions ne sont pas suivies.

 Il y a un RISQUE de BLESSURES si les instructions ne sont pas suivies.

- **En-têtes de sécurité** - comme Mesures importantes concernant la sécurité.
- **Section sécurité** - comme Sécurité de conduite.
- **Instructions** - utilisation correcte et en toute sécurité du véhicule.

Ce manuel contient de nombreuses informations importantes concernant la sécurité. Prière de les lire attentivement.

### **Enregistreurs de données**

Votre véhicule est équipé de plusieurs dispositifs communément appelés enregistreurs de données. Ils enregistrent en temps réel différents types de données du véhicule, telles que le déploiement des airbags SRS et les dysfonctionnements des composants du système SRS.

Ces données appartiennent au propriétaire du véhicule et ne sont accessibles à personne d'autre, sauf dans le cas d'exigences légales ou avec la permission du propriétaire du véhicule.

Cependant, ces données sont accessibles à Honda, à ses distributeurs agréés, réparateurs agréés, membres du personnel, représentants et sous-traitants à des fins exclusives de diagnostic technique, recherche et développement du véhicule.

### **Enregistreurs de diagnostic d'entretien**

Votre véhicule est équipé de dispositifs concernant l'entretien qui enregistrent des informations sur les performances du groupe propulseur et les conditions de conduite. Les données sont utilisées pour aider le technicien à effectuer le diagnostic, les réparations et l'entretien du véhicule. Ces données ne sont accessibles à personne d'autre, sauf dans le cas d'exigences légales ou avec la permission du propriétaire du véhicule.

Cependant, ces données sont accessibles à Honda, à ses distributeurs agréés, réparateurs agréés, membres du personnel, représentants et sous-traitants à des fins exclusives de diagnostic technique, recherche et développement du véhicule.

### **Clé numérique**

Pour plus d'informations sur la clé numérique, consulter l'URL ci-dessous.

<https://hondanews.eu/eulen/corporate/media/photos/69919/honda-motor-europe-bracknell-headquarters>

## Conditions générales d'application du manuel d'utilisation

### Généralités

Cette application permet à l'affichage audio de rechercher automatiquement des mises à jour du manuel d'utilisation spécifiques au véhicule et à l'affichage audio du conducteur dès lors que le mode d'alimentation du véhicule est ACTIVE. Cette application transmet régulièrement à nos serveurs une quantité limitée d'informations sur le véhicule et les appareils : Numéro d'identification du véhicule (VIN), numéro de série du matériel de l'affichage audio, langue préférée, adresse Internet Protocol (IP), journal de transactions (alertes ou vues de mises à jour, mise à jour de téléchargements et installation, utilisation de l'application du manuel d'utilisation), etc. Lorsque l'application trouve une mise à jour sur le serveur, elle vous invite à la télécharger et à l'installer.

Lorsque l'affichage audio effectue une recherche de mises à jour sur nos serveurs, nous vous proposerons automatiquement de mettre à jour le manuel d'utilisation. Nous conserverons également un journal des mises à jour installées sur nos serveurs.

### Vos données à caractère personnel

Si les informations susmentionnées transmises à Honda constituent des informations personnelles dans votre région, veuillez noter que ces informations seront traitées en stricte conformité avec les règles et réglementations définies dans le présent avis, ainsi qu'avec la législation applicable en matière de protection des données.

Les termes de notre politique de confidentialité sont intégrés par référence dans les présentes conditions et votre utilisation des mises à jour système sera soumise à la politique de confidentialité. Notre politique de confidentialité définit la façon dont nous, ainsi que tout tiers désigné, traiterons les données à caractère personnel que nous recueillons auprès de vous ou que vous nous transmettez, via la fonctionnalité. (Voir le site Web Honda (<https://www.privacynotice.honda.eu>) pour plus de détails.)

Honda collecte, utilise et stocke vos données à caractère personnel pour les raisons énoncées ci-dessous : lorsque cela est nécessaire pour les intérêts légitimes de Honda, tels qu'énoncés ci-dessous, et que les droits de l'utilisateur en matière de protection des données ne prévalent pas sur nos intérêts ; pour fournir des mises à jour du manuel d'utilisation ; pour nous permettre d'améliorer et d'optimiser l'application du manuel d'utilisation et les services ; pour répondre aux questions et aux réclamations d'utilisateurs ; et à des fins de conservation de dossiers internes.

Pour la protection de nos intérêts commerciaux légitimes et droits légaux. Cela inclut, sans toutefois s'y limiter, l'utilisation associée à la conformité, la réglementation, l'audit, les réclamations juridiques (y compris la divulgation de telles informations liées au processus juridique ou à des litiges) et à d'autres exigences en matière d'éthique et de rapports de conformité.

Honda convertira également les données à caractère personnel en données anonymes et les utilisera (normalement sur une base statistique agrégée) pour des usages tels que des études et analyses de marché, pour améliorer le manuel d'utilisation, analyser les tendances et évaluer le succès de publications de mises à jour logicielles. Des informations personnelles agrégées ne permettent pas d'identifier personnellement le conducteur, ni tout autre utilisateur du manuel d'utilisation.

Honda peut partager ces données avec l'organisation de support mondial de Honda, ses sociétés affiliées ou d'autres tiers engagés par Honda pour fournir des services de support associés au système.

## Conditions générales relatives aux mises à jour du système

### Généralités

Le véhicule dispose d'une application qui permet à l'affichage audio de rechercher automatiquement des mises à jour logicielles Honda spécifiques à l'affichage audio et à ses périphériques connectés (initialement chaque (1) semaine via Wi-Fi ou toutes les quatre (4) semaines via l'unité de commande de télématique (TCU)\*, des requêtes peuvent se produire plus ou moins fréquemment en raison de pannes Internet, de nouvelles tentatives, d'une action directe de l'utilisateur, d'un message push WAP depuis le serveur ou d'une modification de la politique liée aux requêtes sur les serveurs Honda). Cette application transmet régulièrement à nos serveurs une quantité limitée d'informations sur le véhicule et les périphériques (numéro d'identification du véhicule (VIN), numéro d'identification du type de modèle (MT), le numéro de pièce matérielle et logicielle, numéro de série, version logiciel, langue préférée, adresse Internet Protocol (IP), journal des transactions (consultation d'alertes ou de mises à jour, téléchargement et installation de mises à jour, statut du logiciel), etc.). Lorsque l'application trouve une mise à jour sur le serveur, l'application demande d'abord la permission pour la télécharger et l'installer. Le cas échéant, il est possible de télécharger et d'installer automatiquement ces mises à jour depuis le menu des paramètres ou de mettre à jour manuellement le système.

Lorsque votre affichage audio effectue des recherches de mises à jour ou d'alertes sur nos serveurs, nous vous proposons automatiquement de mettre à jour vos appareils ou de transmettre la mise à jour ou l'alerte directement à votre affichage audio. Nous conserverons également sur nos serveurs un journal des mises à jour ou alertes installées.

### Vos données à caractère personnel

Si les informations susmentionnées transmises à Honda constituent des informations personnelles dans votre région, veuillez noter que ces informations seront traitées en stricte conformité avec les règles et réglementations définies dans le présent avis, ainsi qu'avec la législation applicable en matière de protection des données.

Les termes de notre politique de confidentialité sont intégrés par référence dans les présentes conditions et votre utilisation des mises à jour système sera soumise à la politique de confidentialité. Notre politique de confidentialité définit la façon dont nous, ainsi que tout tiers désigné, traiterons les données à caractère personnel que nous recueillons auprès du conducteur ou qu'il nous transmet via l'application.

Voir le site Web Honda pour plus de détails.

Honda collecte, utilise et stocke vos données à caractère personnel pour les raisons énoncées ci-dessous :

- pour fournir les mises à jour du système et les services associés ;
- pour nous permettre d'améliorer et d'optimiser les produits et services de mises à jour du système ;
- pour répondre aux questions et aux réclamations d'utilisateurs ; et à des fins de conservation de dossiers internes ;
- lorsque cela est nécessaire pour les intérêts légitimes de Honda, tels qu'énoncés ci-dessous, et que les droits de l'utilisateur en matière de protection des données ne prévalent pas sur nos intérêts.

Pour la protection de nos intérêts commerciaux légitimes et droits légaux. Cela inclut, sans toutefois s'y limiter, l'utilisation associée à la conformité, la réglementation, l'audit, les réclamations juridiques (y compris la divulgation de telles informations liées au processus juridique ou à des litiges) et à d'autres exigences en matière d'éthique et de rapports de conformité.

Honda convertira également les données à caractère personnel en données anonymes et les utilisera (normalement sur une base statistique agrégée) pour des usages tels que des études et analyses de marché, pour améliorer les mises à jour du système, analyser les tendances et évaluer le succès de publications de mises à jour logicielles. Des informations personnelles agrégées ne permettent pas d'identifier personnellement le conducteur, ni tout autre utilisateur des mises à jour du système.

Honda peut partager ces données avec l'organisation de support mondial de Honda, ses sociétés affiliées ou d'autres tiers engagés par Honda pour fournir des services de support associés au système.

\* Non disponible sur tous les modèles

Le présent manuel d'utilisation fait partie intégrante du véhicule, il doit donc être fourni avec le véhicule lors de la vente.

Le présent manuel d'utilisation s'applique à tous les modèles de votre véhicule. La description de certains équipements et de certaines fonctions peut ne pas s'appliquer à ce modèle en particulier.

Les images présentées dans ce manuel d'utilisation (y compris la couverture) qui illustrent les fonctions, l'équipement, l'écran Audio/Informations et les écrans du compteur ne sont que des exemples et peuvent ne pas être représentatifs de votre modèle spécifique.

Les informations et caractéristiques figurant dans ce manuel étaient en vigueur lors de l'approbation de la publication. Toutefois, Honda Motor Co., Ltd. se réserve le droit d'arrêter ou de modifier les spécifications ou caractéristiques de ses produits à tout moment, sans préavis ni aucune obligation.

Bien que ce manuel concerne les modèles à conduite à droite et à gauche, les illustrations qu'il contient concernent principalement les véhicules à conduite à gauche.

## ➤ Sécurité de conduite P. 43

Sécurité au volant P. 44      Ceintures de sécurité P. 49      Airbags P. 62

## ➤ Tableau de bord P. 117

Témoin P. 118      Jauges et affichages P. 159

## ➤ Commandes P. 191

Horloge P. 192      Verrouillage et déverrouillage des portes P. 193  
Utilisation des commutateurs autour du volant P. 230  
Équipement de confort intérieur P. 265

## ➤ Fonctions P. 291

Système audio P. 292      Affichage audio P. 294  
Appel d'urgence (eCall) P. 409      Plein recommandé P. 414

## ➤ Conduite P. 415

Avant de prendre la route P. 416      Traction d'une remorque P. 420  
Freinage P. 591      Stationnement du véhicule P. 601  
Charge P. 655

## ➤ Entretien P. 669

Avant de procéder à l'entretien P. 670      Système de rappel d'entretien\* P. 674  
Contrôle et entretien des balais d'essuie-glace P. 701  
Entretien du système de commande de la climatisation P. 718      Nettoyage P. 721

## ➤ Situations inattendues P. 731

En cas de crevaison P. 732      Manipulation du cric P. 744  
Témoin allumé/clignotant P. 753      Fusibles P. 760  
En cas d'impossibilité d'ouvrir le couvercle de charge P. 769

## ➤ Informations P. 775

Spécifications P. 776      Numéros d'identification P. 779  
Licences à code source libre P. 815

# Contenu

Sécurité des enfants P. 85      Danger des gaz d'échappement P. 113      Etiquettes de sécurité P. 114

Hayon P. 206      Système de sécurité P. 217      Vitres P. 223      Toit panoramique P. 226  
Rétroviseurs P. 250      Sièges P. 253  
Système de commande de la climatisation P. 285

Messages d'erreur du système audio P. 398      Informations générales relatives au système audio P. 399

Consignes hors route P. 426      Pendant la conduite P. 428      Honda SENSING 360 P. 479  
Caméra multi-vues P. 613      Pilote de stationnement Honda P. 627      Plein de carburant P. 652  
Economie de carburant et émissions de CO<sub>2</sub> P. 668

Programme d'entretien\* P. 679      Entretien sous le capot P. 684      Remplacement d'ampoules P. 698  
Contrôle et entretien des pneumatiques P. 705      Batterie 12 V P. 710      Entretien de la télécommande P. 716  
Accessoires et modifications P. 728

Le système d'alimentation ne démarre pas P. 745      Si la batterie 12 V est déchargée P. 749      Surchauffe P. 751  
Remorquage d'urgence P. 767      S'il est impossible d'ouvrir la trappe à carburant P. 768  
En cas d'impossibilité de désengager le connecteur de charge P. 770      En cas d'impossibilité d'ouvrir le hayon P. 771

Appareils émettant des ondes radio\* P. 780      Aperçu du contenu de la déclaration de conformité\* P. 812

Guide de référence rapide P. 6

Sécurité de conduite P. 43

Tableau de bord P. 117

Commandes P. 191

Fonctions P. 291

Conduite P. 415

Entretien P. 669

Situations inattendues P. 731

Informations P. 775

Index P. 816

# Index visuel

Modèle à conduite à gauche

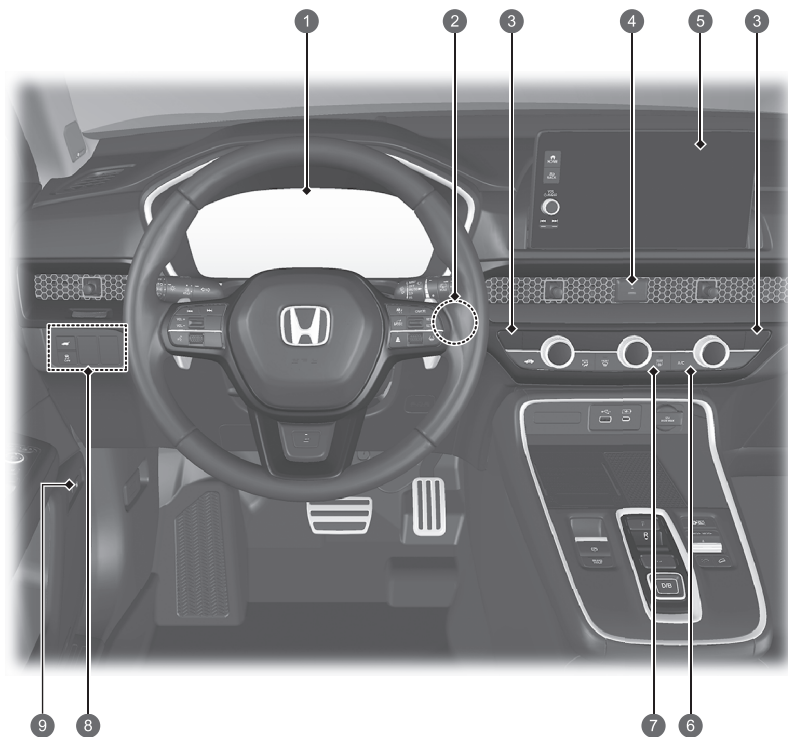

- 1 **Témoins de système** ➔ P. 118  
**Jauges** ➔ P. 159  
**Interface d'information du conducteur** ➔ P. 140
- 2 **Touche POWER** ➔ P. 230
- 3 **Boutons de chauffage de siège avant** ➔ P. 283  
 **Boutons de ventilation de siège avant** ➔ P. 283
- 4 **Bouton des feux de détresse**
- 5 **Système audio** ➔ P. 292  
**Système de navigation**  
➔ Voir le manuel du système de navigation
- 6 **Système de commande de la climatisation**  
➔ P. 285
- 7 **Bouton du désembueur arrière/rétroviseur chauffant** ➔ P. 246
- 8 **Touche** **(OFF du système d'assistance à la stabilité du véhicule [VSA])** ➔ P. 467  
 **Bouton du hayon électrique** ➔ P. 212
- 9 **Bouton d'ouverture de trappe à carburant**  
➔ P. 653



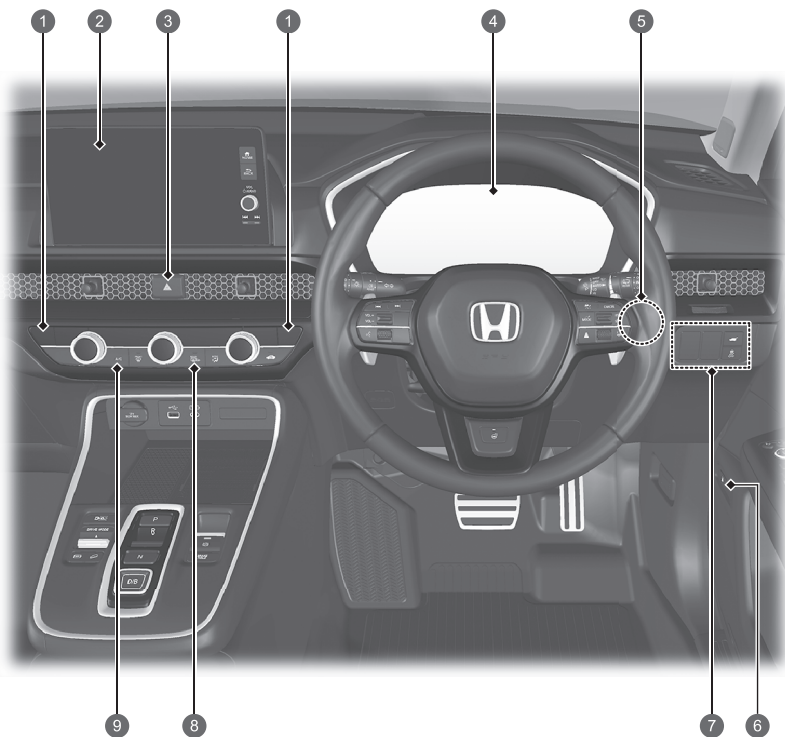



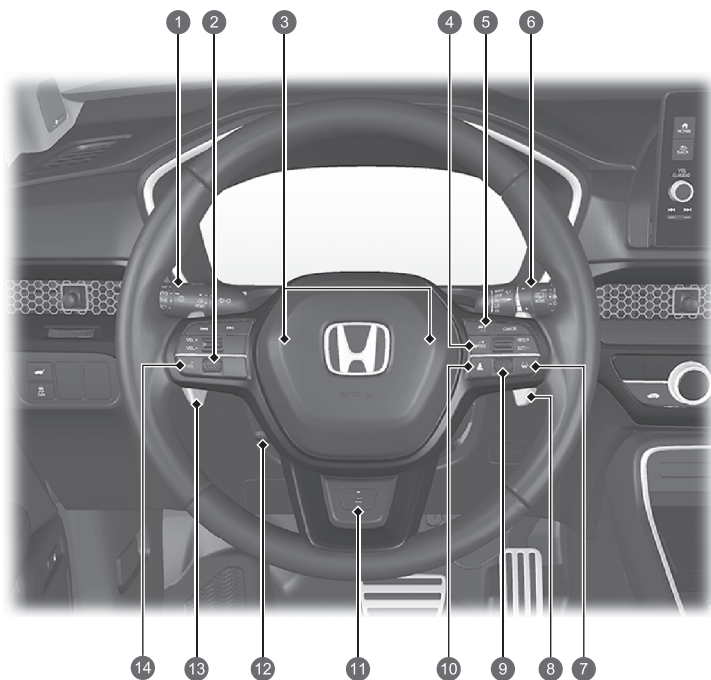

- 1 Boutons de chauffage de siège avant ➔ P. 283
- 1 Boutons de ventilation de siège avant ➔ P. 283
- 2 **Système audio ➔ P. 292**  
**Système de navigation**  
 Voir le manuel du système de navigation
- 3 **Bouton des feux de détresse**
- 4 **Témoins de système** ➔ P. 118  
**Jauges** ➔ P. 159  
**Interface d'information du conducteur** ➔ P. 140
- 5 **Touche POWER** ➔ P. 230
- 6 **Bouton d'ouverture de trappe à carburant**  
➔ P. 653
- 7 **Touche** (OFF du système d'assistance à la stabilité du véhicule [VSA]) ➔ P. 467  
 **Bouton du hayon électrique** ➔ P. 212
- 8 **Bouton du désembueur arrière/rétroviseur chauffant** ➔ P. 246
- 9 **Système de commande de la climatisation**  
➔ P. 285

# Index visuel

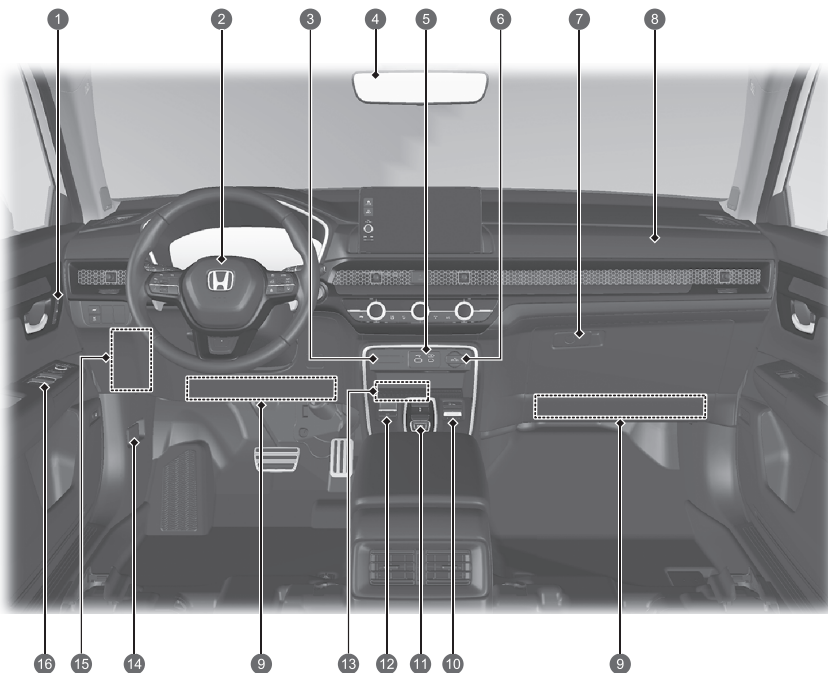

- 1 Phares/Clignotants LaneWatch
- 2 Molette gauche de sélection
- 3 Avertisseur sonore (appuyer sur la zone proche de )
- 4 Touche **MODE**
- 5 Boutons du régulateur de vitesse adaptatif (ACC) avec maintien de distance de sécurité à basse vitesse
- 6 Essuie-glaces/lave-glaces Bouton **CAMERA**
- 7 Bouton du système d'assistance au maintien dans la voie de circulation (LKAS)
- 8 Sélecteur de décélération
- 9 Molette de sélection droite
- 10 Bouton d'intervalle
- 11 Bouton de volant chauffant
- 12 Réglages du volant
- 13 Sélecteur de décélération
- 14 Touches du système de téléphone mains libres Commandes audio à distance



- 1 Touches mémoire ➔ P. 248  
Bouton SET ➔ P. 248
- 2 Airbag avant côté conducteur ➔ P. 64
- 3 Témoin de désactivation d'airbag avant côté passager ➔ P. 82
- 4 Rétroviseur ➔ P. 250
- 5 Ports USB ➔ P. 297
- 6 Prise d'alimentation des accessoires ➔ P. 278
- 7 Boîte à gants ➔ P. 268
- 8 Airbag avant côté passager ➔ P. 64
- 9 Airbags de genoux ➔ P. 70
- 10  Commutateur du pilote de stationnement Honda ➔ P. 627  
Commutateur de mode de conduite ➔ P. 445  
 Bouton e ➔ P. 19  
 Bouton de contrôle d'adhérence en descente ➔ P. 452
- 11 Bouton de changement de vitesse ➔ P. 434
- 12 Commutateur du frein de stationnement électrique ➔ P. 591  
Touche de maintien automatique du frein ➔ P. 595
- 13 Chargeur sans fil ➔ P. 279
- 14 Poignée de déverrouillage du capot ➔ P. 685
- 15 Boîte à fusibles intérieure ➔ P. 762
- 16 Commandes des rétroviseurs ➔ P. 251  
Interrupteur de verrouillage centralisé ➔ P. 204  
Commutateurs des vitres électriques ➔ P. 224

# Index visuel

Modèle à conduite à droite

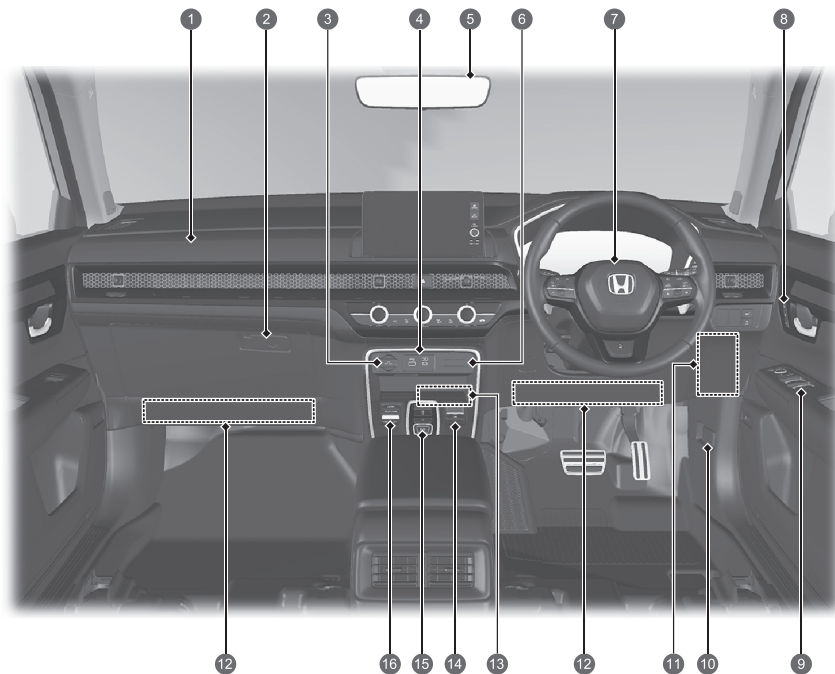

- 1 Airbag avant côté passager ➔ P. 64
- 2 Boîte à gants ➔ P. 268
- 3 Prise d'alimentation des accessoires ➔ P. 278
- 4 Ports USB ➔ P. 297
- 5 Rétroviseur ➔ P. 250
- 6 Témoin de désactivation d'airbag avant côté passager ➔ P. 82
- 7 Airbag avant côté conducteur ➔ P. 64
- 8 Touches mémoire ➔ P. 248  
Bouton SET ➔ P. 248
- 9 Commandes des rétroviseurs ➔ P. 251  
Interrupteur de verrouillage centralisé ➔ P. 204  
Commutateurs des vitres électriques ➔ P. 224
- 10 Poignée de déverrouillage du capot ➔ P. 685
- 11 Boîte à fusibles intérieure ➔ P. 762
- 12 Airbags de genoux ➔ P. 70
- 13 Chargeur sans fil ➔ P. 279
- 14 Commutateur du frein de stationnement électrique ➔ P. 591  
Touche de maintien automatique du frein ➔ P. 595
- 15 Bouton de changement de vitesse ➔ P. 434
- 16  Commutateur du pilote de stationnement Honda ➔ P. 627  
Commutateur de mode de conduite ➔ P. 445  
 Bouton e ➔ P. 19  
 Bouton de contrôle d'adhérence en descente ➔ P. 452

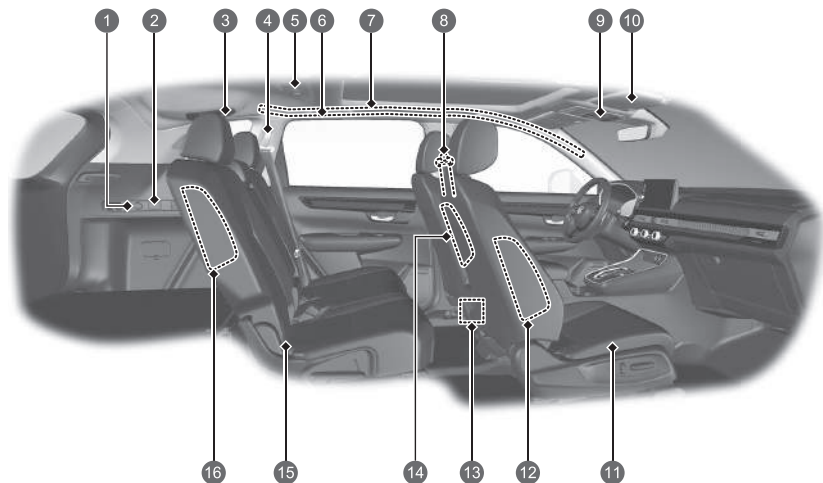

- 1 Prise d'alimentation des accessoires ➔ P. 278
- 2 Eclairage du compartiment à bagages ➔ P. 267
- 3 Ceinture de sécurité avec ancrage amovible ➔ P. 57
- 4 Ceinture de sécurité (pour installer un dispositif de retenue pour enfant) ➔ P. 106  
Ceinture de sécurité pour attacher un dispositif de retenue pour enfant ➔ P. 108
- 5 Eclairages de lecture arrière ➔ P. 266
- 6 Poignée de maintien  
Porte-manteau ➔ P. 271
- 7 Airbags latéraux rideaux ➔ P. 79
- 8 Ceintures de sécurité ➔ P. 49
- 9 Commutateur de toit panoramique ➔ P. 228  
Commande de store ➔ P. 229  
Eclairages de lecture avant ➔ P. 266  
Porte-lunettes de soleil ➔ P. 273  
Touche SOS ➔ P. 411  
Bouton OFF du capteur d'inclinaison/à ultrasons\* ➔ P. 220
- 10 Pare-soleil  
Miroirs de courtoisie
- 11 Siège avant ➔ P. 253
- 12 Airbags latéraux avant ➔ P. 76
- 13 Ports USB ➔ P. 297
- 14 Airbag central ➔ P. 74
- 15 Siège arrière ➔ P. 257  
Points d'ancrage inférieurs pour fixation des dispositifs de retenue pour enfant ➔ P. 101
- 16 Airbags latéraux arrière ➔ P. 76

# Index visuel

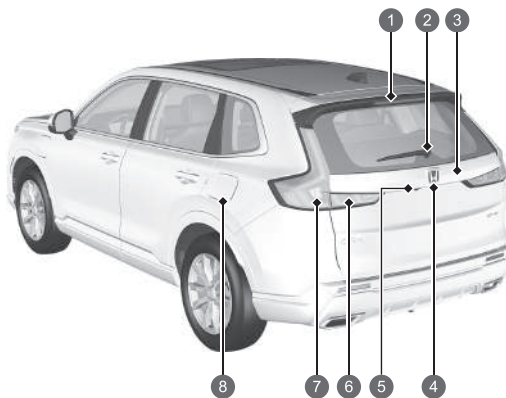
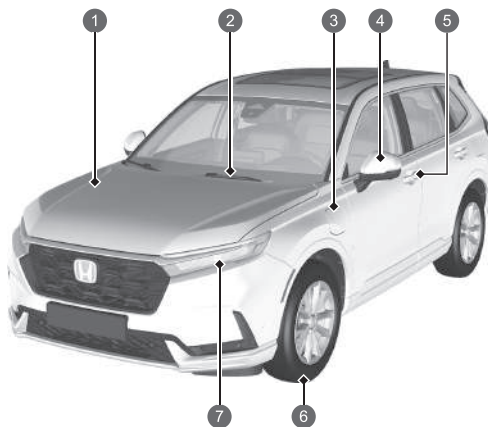

- 1 Entretien sous le capot ➔ P. 684
- 2 Essuie-glaces avant ➔ P. 243, 701
- 3 Comment recharger ➔ P. 658
- 4 Rétroviseurs extérieurs électriques ➔ P. 251  
Clignotants latéraux ➔ P. 234, 698
- 5 Commande de verrouillage/déverrouillage de porte ➔ P. 196
- 6 Pneumatiques ➔ P. 705, 732
- 7 Phares ➔ P. 232, 698  
Clignotants avant, feux de position/jour ➔ P. 234, 698  
Éclairages actifs d'intersection ➔ P. 238, 698

- 1 Troisième feu stop ➔ P. 699
- 2 Essuie-glace arrière ➔ P. 245, 703
- 3 Ouverture/fermeture du hayon ➔ P. 206
- 4 Poignée extérieure du hayon ➔ P. 207  
Éclairage de plaque d'immatriculation arrière ➔ P. 232, 699
- 5 Caméra multi-vues ➔ P. 613
- 6 Feux arrière ➔ P. 232, 699  
Feux de recul ➔ P. 699  
Feux antibrouillard arrière ➔ P. 236, 699
- 7 Feux arrière/stop ➔ P. 232, 698  
Clignotants arrière ➔ P. 234, 698  
Feux de gabarit latéraux arrière ➔ P. 698
- 8 Comment faire le plein ➔ P. 653

# e:PHEV

Votre véhicule e:PHEV utilise un moteur électrique et un moteur à essence comme sources de propulsion, le moteur électrique recevant de l'électricité à partir d'une batterie haute tension interne et/ou d'un générateur interne.

Lorsque les niveaux de charge de la batterie haute tension sont suffisants, le véhicule est propulsé uniquement par la puissance fournie par la batterie haute tension (électrique) ou par la puissance combinée fournie par la batterie haute tension et le générateur entraîné par le moteur. Lorsque la charge de la batterie haute tension chute à des niveaux faibles, le véhicule est propulsé par la puissance fournie par le générateur entraîné par le moteur.

Le système offre trois sources de propulsion différentes : vous pouvez rouler en utilisant le moteur électrique, le moteur à essence ou en utilisant à la fois le moteur électrique et le moteur à essence (hybride). Dans la plupart des conditions de conduite, le système sélectionne automatiquement une source de propulsion appropriée en fonction des besoins de conduite actuels.

La batterie haute tension peut être chargée lorsque le véhicule est en marche ou lorsqu'il est branché.

➤ **Source d'alimentation et charge** ➔ P.17

Il existe trois modes de conduite : ECON, NORMALE et SPORT

Quel que soit le mode de conduite activé, lorsque la pédale d'accélérateur est enfoncée au-delà d'un certain point, le moteur démarre. Lorsque cela se produit, la puissance électrique générée par le moteur est combinée à la puissance électrique de la batterie pour fournir une force motrice plus importante. Si le mode ECON est sélectionné, le seuil auquel le moteur doit fournir une puissance supplémentaire est plus élevé que lorsque le véhicule fonctionne avec l'une des deux sources.

Pour faire des économies de carburant, maintenir une pression constante sur la pédale d'accélérateur et éviter d'accélérer et de décélérer de manière agressive.

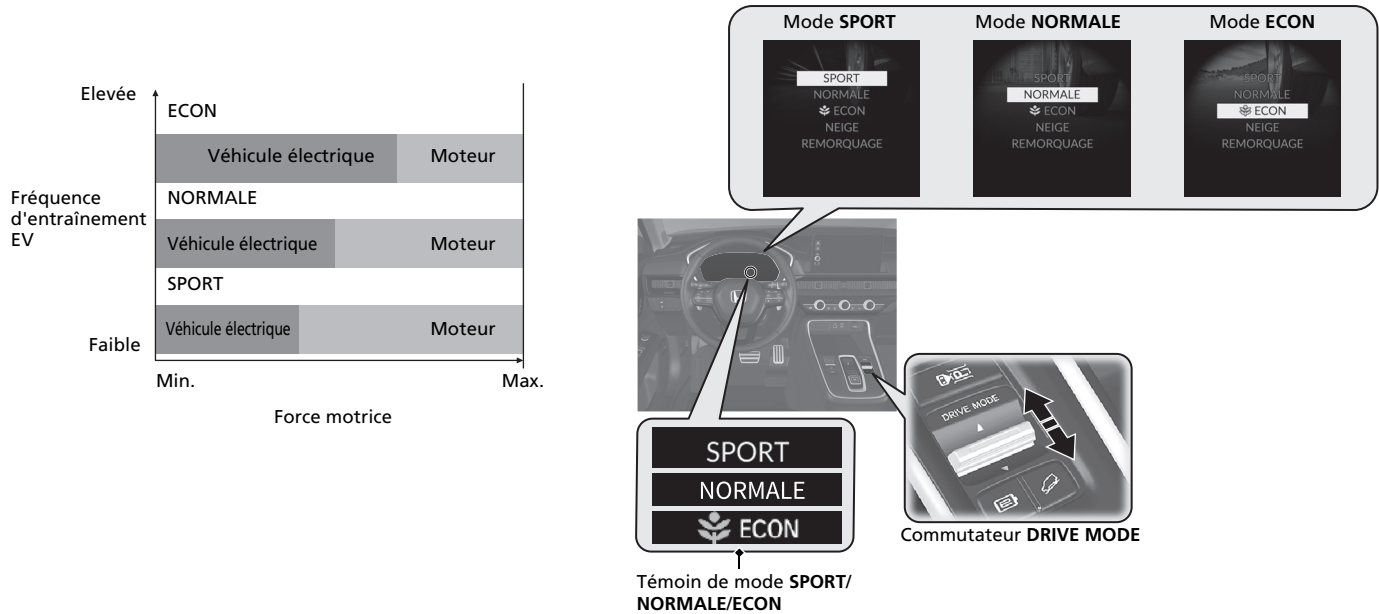

Le témoin du mode sélectionné s'allume.



## Marche/arrêt automatique du moteur

Le véhicule sélectionne la source de puissance appropriée en fonction du mode de conduite sélectionné.

Par conséquent, le moteur démarre ou s'arrête automatiquement selon les besoins pour charger la batterie ou fournir plus de puissance.

Dans certaines circonstances, le moteur peut se mettre en marche ou, s'il est déjà en marche, il peut ne pas s'arrêter.

- Vous êtes en montée ou accélérez de manière agressive.
- Le système de commande de la climatisation est utilisé de manière intensive.
- La température ambiante est trop élevée ou trop basse.
- L'état de charge de la batterie haute tension est très faible.
- Le moteur n'a pas été suffisamment préchauffé.

## Fonction Eco Assist prédictive





En prévoyant les informations routières pendant la navigation guidée, la fonction Eco Assist prédictive bascule automatiquement entre le mode **EV** et le mode **ENREG.** ce qui vous aide à conduire de manière plus économique jusqu'à destination.

Cette fonction est plus efficace si les arrêts éventuels sur le trajet vers la destination sont définis comme étapes.

En cas de non-respect de l'itinéraire de navigation suggéré, la fonction Eco Assist prédictive peut ne pas fonctionner de manière adaptée à l'itinéraire.

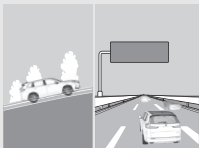
Activer et désactiver la fonction Eco Assist prédictive dans les réglages du véhicule via l'écran Audio/Informations.

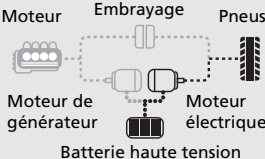
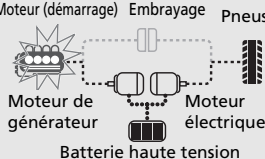
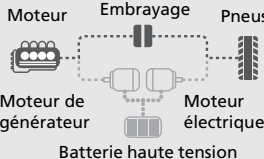
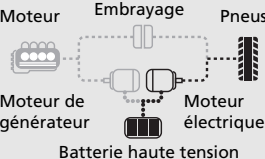
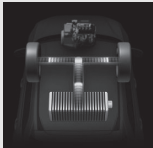
➤ **Fonctions personnalisées** ➔ P. 362

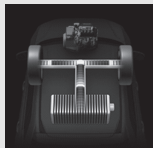
Image de conduite				
Mode de conduite	Véhicule électrique (EV)	Hybride (HV)	Moteur (entraînement direct)	Régénération
Etat de conduite	<p>Le moteur s'arrête lors d'une accélération lente et d'un déplacement à vitesse faible à moyenne. (Le moteur peut démarrer dans certaines conditions.)</p> 	<p>Le moteur démarre et la puissance est générée lorsque cela est nécessaire, par exemple lors d'une accélération rapide, à grande vitesse ou en montée.</p> 	<p>La puissance est fournie par le moteur uniquement lorsque la vitesse d'avancement est élevée et lorsque la pédale d'accélérateur est légèrement enfoncée.</p> 	<p>La batterie haute tension est chargée lorsque le véhicule se déplace, mais que la pédale d'accélérateur est relâchée et que le véhicule décélère.</p> 
Etat de la pédale d'accélérateur	Légèrement enfoncée	Fermeement enfoncée	Légèrement enfoncée	Relâchée
Suivi du flux de puissance ➤ Suivi du flux de puissance ➡ P.168				

## Source d'alimentation et charge

### Source électrique

Lorsque la batterie haute tension est suffisamment chargée, le véhicule est propulsé uniquement par le moteur électrique. Lorsque la charge restante de la batterie haute tension chute à un certain niveau, le véhicule passe en mode hybride.

### Source hybride

En mode hybride, le moteur électrique est alimenté soit par la batterie haute tension, soit par le générateur entraîné par le moteur, ou à la fois par la batterie haute tension et le générateur.

### Source moteur

Lorsque le véhicule roule en étant soumis à une charge faible dans une certaine plage de régime moteur, le moteur transfère directement la puissance aux roues.

### Chargement de la batterie haute tension P. 656

Il existe plusieurs façons de charger la batterie haute tension. Vous pouvez :

- utiliser une prise de courant standard ;
- utiliser une station de charge publique ;
- activer la charge hybride et laisser la batterie se charger pendant que le véhicule roule.
  - ▶ Le mode **CHARGE** ne charge pas complètement la batterie haute tension à 100 %.

Lors d'une charge à partir d'une source externe, vous pouvez programmer les heures de début et de fin de la charge.  P. 662



### Energie régénérative et freinage régénératif

Lorsque le véhicule est en décélération ou descend une côte, le moteur électrique agit comme un générateur qui récupère une partie de l'énergie qui a été utilisée pour faire accélérer le véhicule.

La force de régénération appliquée par le moteur électrique aux roues lorsqu'il est en mode de régénération permet de faire ralentir le véhicule d'une manière similaire au frein moteur utilisé sur les véhicules classiques.

Si vous souhaitez faire ralentir le véhicule plus rapidement sans utiliser les freins, vous pouvez utiliser le sélecteur de décélération pour augmenter la force de résistance.

## Rendement énergétique

Comme avec un véhicule à essence, votre style de conduite influe fortement sur la consommation de carburant et l'autonomie de ce véhicule. En cas d'accélération agressive et de conduite à vitesse élevée, le système peut facilement changer de source de propulsion et utiliser le moteur à essence. L'utilisation du système de commande de la climatisation a également un fort impact accompagné d'une utilisation intensive qui affecte négativement la plage du véhicule. En particulier, lorsqu'il fait froid à l'extérieur, le système de commande de la climatisation consomme beaucoup d'énergie, ce qui réduit l'autonomie du véhicule en mode électrique. La capacité de la batterie haute tension est moindre lorsque la température est basse.

## Type de batterie

Deux types de batteries sont utilisées sur ce véhicule : une batterie standard 12 V qui alimente les airbags, l'éclairage intérieur et les feux extérieurs, ainsi que d'autres systèmes 12 V standard ; et une batterie haute tension qui est utilisée pour alimenter le moteur de propulsion et recharger la batterie 12 V.

## Véhicules hybrides

Les pièces haute tension et les fils haute tension de ce véhicule sont gainés dans un matériau de blindage électromagnétique ; par conséquent, la quantité d'ondes électromagnétiques émises n'est pas plus élevée que celle émise par les appareils électroménagers ou les pièces électriques des véhicules classiques.

## Les sons uniques d'un véhicule e:PHEV

À la première conduite de ce véhicule, il est probable que vous entendiez des sons inconnus, particulièrement lorsque vous activez le système d'alimentation, en roulant et juste après vous être garé. Certains de ces sons sont propres aux systèmes de groupe motopropulseur, de carburant et de commande de la climatisation de ce véhicule ; d'autres sont similaires aux sons générés par les véhicules classiques, qui sont généralement masqués par les bruits importants qui n'existent pas sur ce type de véhicule. Ces sons ne doivent pas vous inquiéter et vous sembleront bientôt normaux, ainsi vous serez en mesure de détecter tout bruit nouveau ou inhabituel.

## Touche e

### Mode AUTO

Lors de la conduite, votre véhicule est propulsé uniquement par le moteur électrique, uniquement par le moteur à essence, ou par une combinaison de ces deux moteurs. Le système sélectionne la source de propulsion la plus appropriée et bascule automatiquement sur cette dernière.

### Mode EV

Lorsque le mode **EV** est activé, le véhicule est propulsé exclusivement par le moteur électrique. Lorsque vous appuyez sur le bouton **e** et sélectionnez le mode **EV**, le mode **EV** est activé et le témoin de mode **EV** s'allume. Lorsque vous appuyez sur le bouton **e**, vous pouvez sélectionner le mode de votre choix ; le témoin associé au mode sélectionné s'allume.

Les changements de rapports et de conditions de conduite peuvent automatiquement annuler le mode **EV** et/ou empêcher le système de passer manuellement en mode **EV**. Dans ce cas, le signal sonore retentit et un message apparaît sur l'interface d'information du conducteur.

### Mode CHARGE

Lorsque le mode **CHARGE** est activé, le moteur démarre et la batterie haute tension commence à se charger.

Lorsque vous maintenez le bouton **e** enfoncé, le mode **CHARGE** est activé et le témoin de mode **CHARGE** s'allume. Lorsque vous maintenez à nouveau le bouton **e** enfoncé et que vous sélectionnez le mode **AUTO**, le témoin de mode **AUTO** s'allume. Lorsque vous appuyez sur le bouton **e**, vous pouvez sélectionner le mode de votre choix ; le témoin associé au mode sélectionné s'allume.

Les changements de rapports et de conditions de conduite peuvent automatiquement annuler le mode **CHARGE** et/ou empêcher le système de passer manuellement en mode **CHARGE**.

Dans ce cas, le signal sonore retentit et un message apparaît sur l'interface d'information du conducteur.

Même en mode **CHARGE**, la charge de la batterie peut diminuer dans des situations difficiles telles que la conduite en côte.

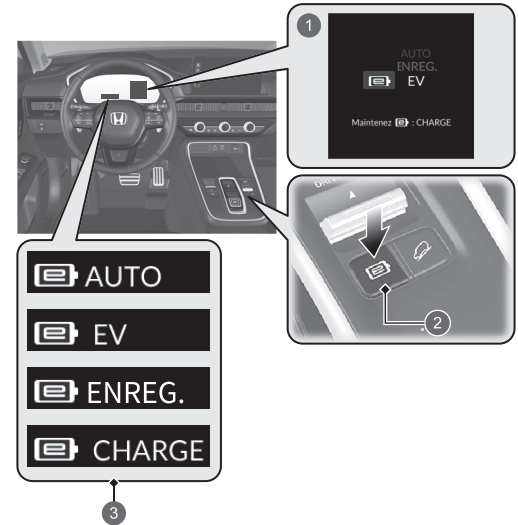

- ① Interface d'information du conducteur
- ② Touche **e**
- ③ Témoin de mode **AUTO/ENREG./CHARGE**

**Mode ENREG.**

Lorsque le mode **ENREG.** est activé, le système utilise le moteur en priorité et préserve la charge restante de la batterie haute tension.

Lorsque vous appuyez sur le bouton **e** et sélectionnez le mode **ENREG.** le mode **ENREG.** est activé et le témoin de mode **ENREG.** s'allume. Lorsque vous appuyez sur le bouton **e**, vous pouvez sélectionner le mode de votre choix ; le témoin associé au mode sélectionné s'allume.

Les changements d'état du véhicule peuvent automatiquement annuler le mode **ENREG.** et/ou empêcher le système de passer manuellement en mode **ENREG.** Dans ce cas, le signal sonore retentit et un message apparaît sur l'interface d'information du conducteur.

## Mesures de sécurité



### Ne pas toucher au système haute tension

Essayer de retirer un composant d'un système ou de débrancher l'un de ses fils peut provoquer de puissantes décharges électriques. Si le système haute tension nécessite un entretien ou une réparation, s'assurer que ces tâches sont effectuées par un concessionnaire.

### En cas de collision

- **Faire attention au risque d'électrocution.**
  - ▶ Si un accident grave endommage le système haute tension de votre véhicule, les composants ou les câbles haute tension exposés vous font courir un risque d'électrocution. Si cela se produit, ne pas toucher les composants du système haute tension ni les câbles orange.
- **Eviter tout contact avec l'électrolyte de la batterie haute tension.**
  - ▶ La batterie haute tension contient un électrolyte inflammable susceptible de fuir en cas d'accident grave. Eviter tout contact cutané ou oculaire avec l'électrolyte car il est corrosif. Si vous entrez accidentellement en contact avec l'électrolyte, rincer abondamment la peau exposée ou les yeux avec beaucoup d'eau pendant au moins cinq minutes, puis consulter immédiatement un médecin.
- **En cas d'incendie d'origine électrique, utiliser un extincteur.**
  - ▶ Le fait d'essayer d'éteindre un incendie d'origine électrique avec de l'eau, même en petite quantité, peut s'avérer dangereux.
- **Si le véhicule est endommagé lors d'un accident, le faire réparer par un concessionnaire.**

### Système d'arrêt d'urgence du système haute tension

Si le véhicule est impliqué dans une collision, le système d'arrêt d'urgence s'active en fonction de la gravité de l'impact. Lorsque le système s'active, le système à haute tension s'arrête automatiquement, et le véhicule ne peut plus se déplacer même s'il est possible de l'alimenter. Pour ramener le système à haute tension à son fonctionnement normal, s'adresser à un concessionnaire.

### Mise au rebut du véhicule

- La batterie haute tension est une batterie lithium-ion. Honda collecte et recycle les batteries à haute tension usagées. En cas de réparation impossible de votre véhicule, contacter votre concessionnaire pour la mise au rebut de la batterie.

# Sécurité de conduite P.43

## Airbags P.62

- Ce véhicule est muni d'airbags destinés à protéger le conducteur et les passagers lors d'une collision modérée à grave.

## Sécurité des enfants P.85

- Tous les enfants jusqu'à l'âge de 12 ans doivent être assis à l'arrière.
- Les enfants de petite taille doivent être maintenus dans un dispositif de retenue pour enfant face à la route.
- Les bébés doivent être correctement maintenus dans un dispositif de retenue pour enfant dos à la route attaché sur un siège arrière.

## Danger des gaz d'échappement P.113

- Ce véhicule émet des gaz d'échappement dangereux contenant du monoxyde de carbone. Ne pas faire tourner le moteur dans des endroits clos où le monoxyde de carbone peut s'accumuler.

## Ceintures de sécurité P.49

- Boucler sa ceinture de sécurité et s'asseoir bien droit, bien adossé au dossier.
- Vérifier que les passagers ont attaché correctement leur ceinture de sécurité.



Attacher votre ceinture de sécurité sous-abdominale le plus bas possible.

## Liste de contrôle avant la conduite P.48

- Avant de prendre la route, vérifier que les sièges avant, les appuie-têtes, le volant et les rétroviseurs ont été correctement réglés.

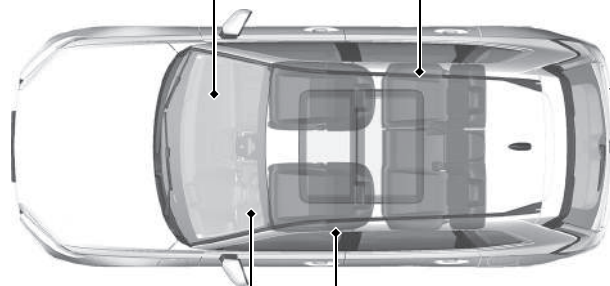





# Tableau de bord P.117

Témoins  P.118 /Jauges  P.159 /Interface d'information du conducteur  P.140 /  
Affichage tête haute  P.184

- Il est également possible de modifier le visuel de la jauge.

Modifier le visuel de la jauge  P.164



Affichage tête haute  P.184

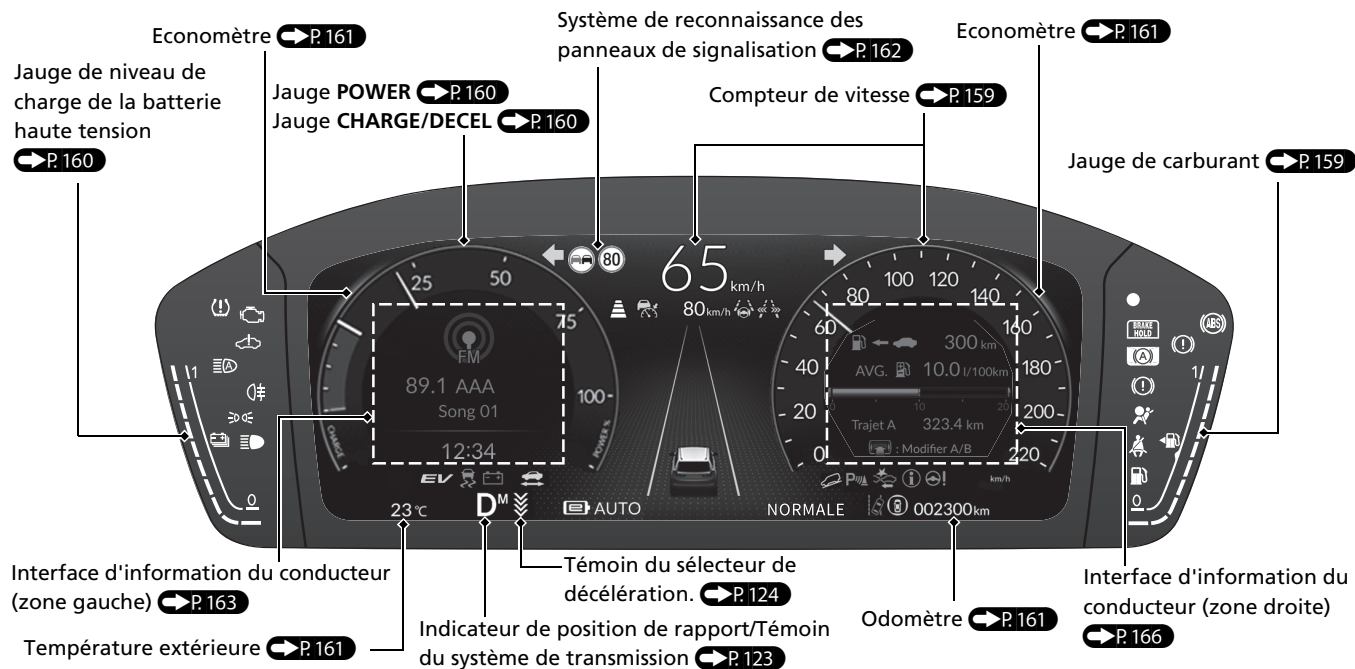

# Commandes ↔ P.191

## Horloge ↔ P.192

Vous pouvez régler l'horloge et personnaliser son affichage.

↔ P.312

## Touche POWER ↔ P.230

Appuyer sur la touche pour modifier le mode d'alimentation du véhicule.



## Clignotants ↔ P.234

Levier de commande de clignotants

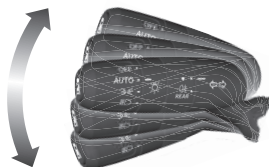

## Eclairage ↔ P.232

Commutateurs d'éclairage

Feux de route

Feux de croisement



Appel de phares

## Essuie-glaces et lave-glaces ↔ P.243

Levier de commande d'essuie-glace/lave-glace

MIST

OFF

**AUTO** : la vitesse de balayage des essuie-glaces varie automatiquement

**LO** : balayage à petite vitesse

**HI** : balayage à grande vitesse

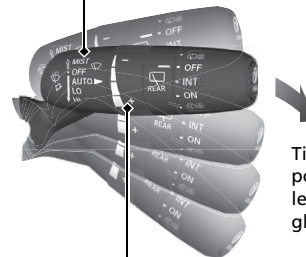

Tirer vers soi pour pulvériser le liquide lave-glace.

Bague de réglage

☐ : faible sensibilité

⊕ : haute sensibilité

Le mode **AUTO** doit toujours être mis sur **OFF** avant les situations suivantes, pour éviter d'endommager sérieusement le système d'essuie-glace :

- Nettoyage du pare-brise
- Conduite dans une station de lavage de voitures
- Absence de pluie

## Volant ➔ P.249

- Pour régler, pousser le levier de réglage vers le bas, placer le volant dans la position désirée, puis verrouiller le levier.

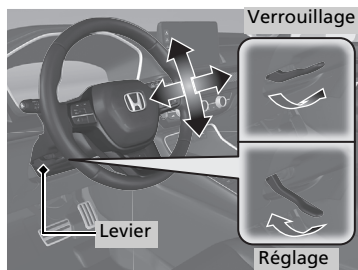

## Déverrouillage des portes avant de l'intérieur ➔ P.204

- Tirer l'une des poignées intérieures pour déverrouiller et ouvrir la porte avant.



## Hayon ➔ P.206

- Appuyer sur la poignée extérieure pour déverrouiller et ouvrir le hayon lorsque vous avez sur vous la télécommande d'accès sans clé.
- Appuyer sur le bouton du hayon électrique sur le tableau de commande côté conducteur.
- Appuyer sur le bouton du hayon électrique sur la télécommande.

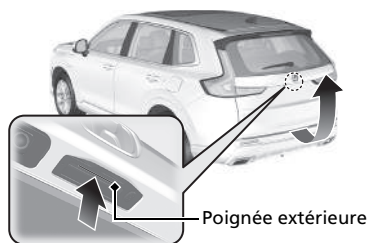

A l'aide de la télécommande d'accès sans clé, lever et abaisser le pied (en faisant un mouvement de coup de pied) sous le centre du pare-chocs arrière pour ouvrir ou fermer le hayon.

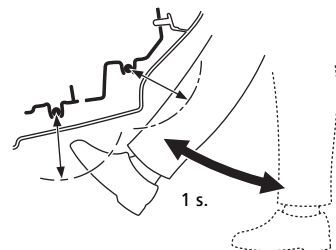

## Rétroviseurs extérieurs électriques P. 251

- Lorsque le mode d'alimentation est ACTIVE, déplacer le commutateur de sélection sur L ou R.
- Pour régler le miroir du rétroviseur, appuyer sur le côté correspondant du commutateur de réglage.
- Appuyer sur la touche de rabattement pour rabattre ou déployer les rétroviseurs extérieurs.

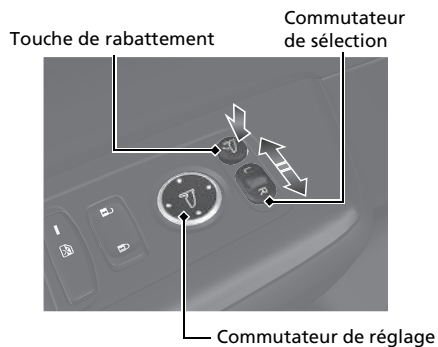

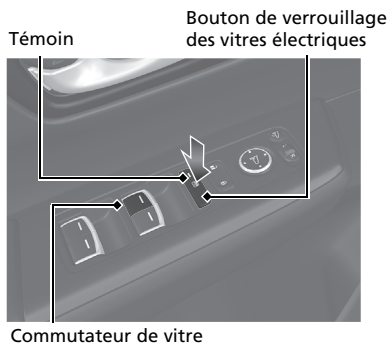

## Vitres électriques P. 223

- Lorsque le mode d'alimentation est ACTIVE, ouvrir et fermer les vitres électriques.
- Si le bouton de verrouillage des vitres électriques se trouve en position désactivée, tous les passagers peuvent ouvrir et fermer leur vitre à l'aide de leur propre commutateur.
- Si le bouton de verrouillage des vitres électriques se trouve en position activée (témoin allumé), le commutateur de la vitre de chaque passager est désactivé.



## Système de commande de la climatisation P.285

- Appuyer sur la touche **AUTO** pour activer le système de commande de la climatisation.
- Appuyer sur la touche  pour activer et désactiver cette fonction.
- Appuyer sur la touche  pour dégivrer le pare-brise.

Modèle à conduite à gauche

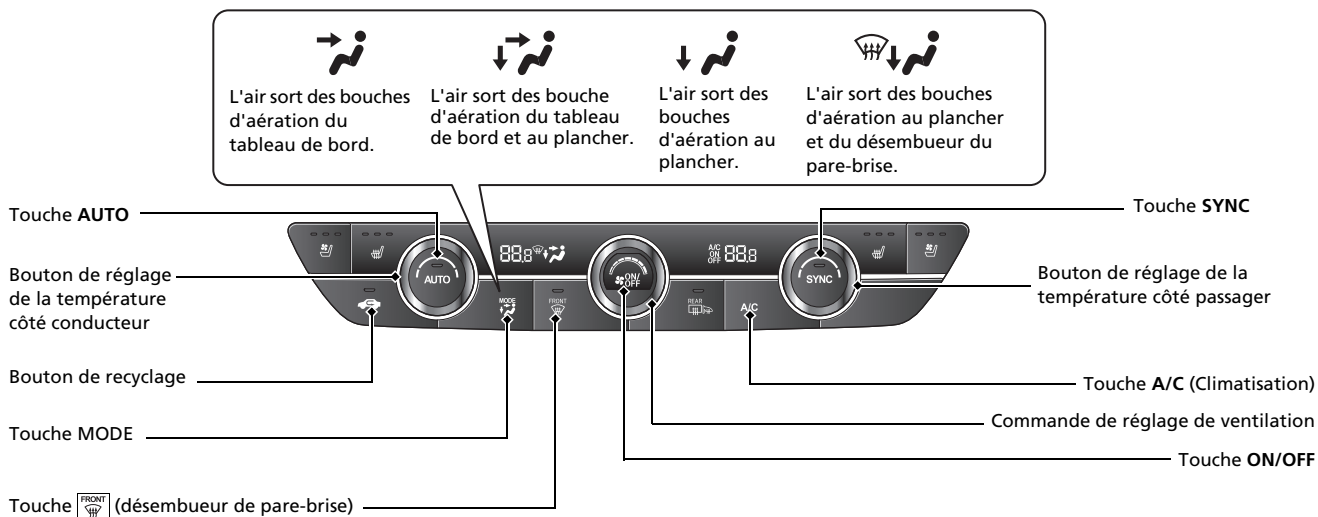

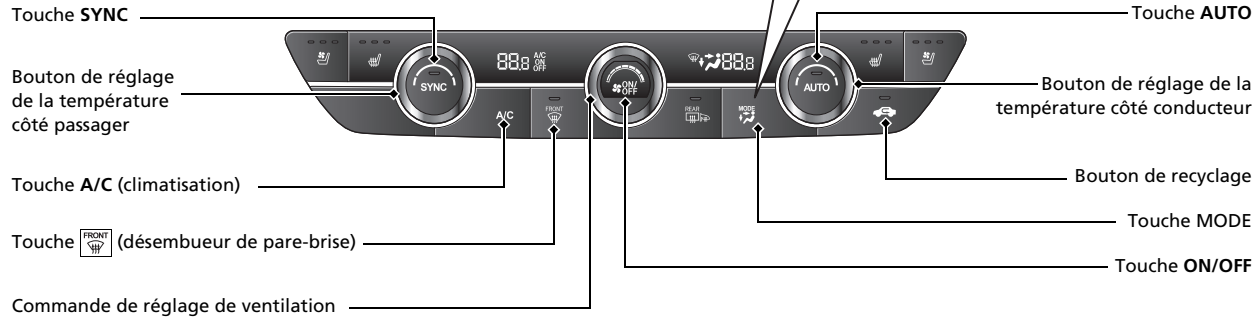
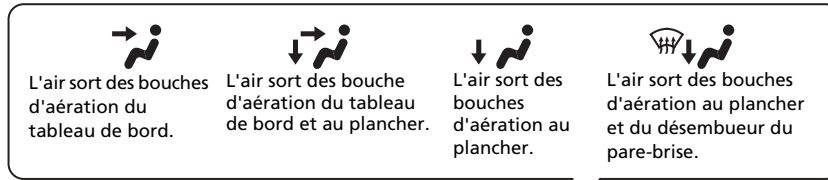

# Fonctions P. 291

## Système audio P. 292, 294

Pour le fonctionnement du système de navigation  Voir le manuel du système de navigation

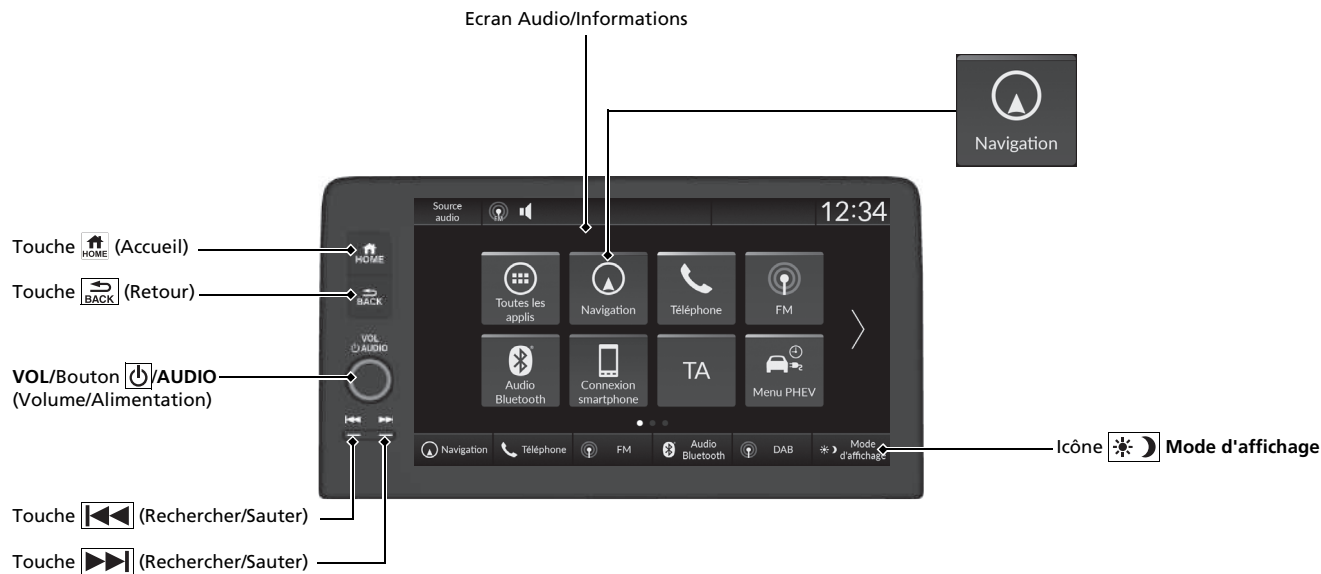





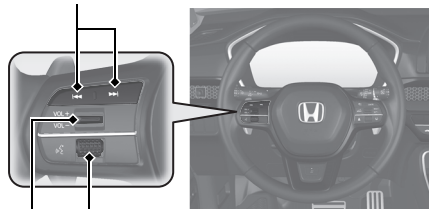





## Commandes audio à distance P. 298

Touches  /  (Rechercher/Sauter)



Molette gauche de sélection

Commutateur VOL+ / VOL- (Volume)

- Commutateur VOL+ / VOL- (Volume)  
Appuyer pour augmenter/réduire le volume.
- Touches  /  (Rechercher/Sauter)  
Radio :  
Appuyer sur  /  pour modifier la station de radio présélectionnée. Appuyer longuement sur  /  pour changer de station à signal fort.  
iPod, clé USB, audio Bluetooth® ou connexion smartphone :  
Appuyer sur  /  pour avancer jusqu'au début du morceau suivant ou pour revenir au début du morceau actuel.  
Clé USB :  
Maintenir enfoncé  /  pour passer à un autre dossier.

- Molette gauche de sélection  
Faire défiler vers le haut ou vers le bas :  
Pour parcourir les différents modes audio, faire défiler vers le haut ou vers le bas, puis appuyer sur la molette gauche de sélection :

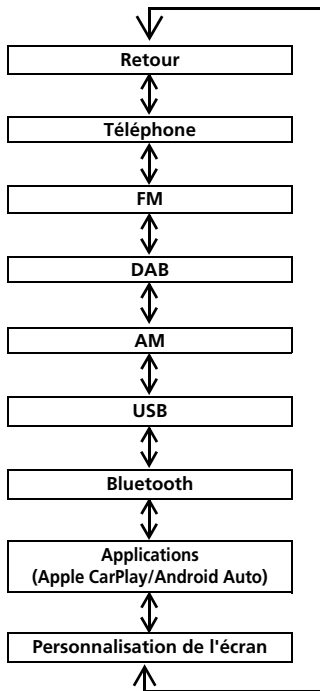



# Conduite P.415

## Transmission P.433

- Amener le levier de vitesses en position **P** et enfoncer la pédale de frein avant de démarrer le système d'alimentation.

### Changement de rapport

#### Témoin Prêt

On : vous pouvez commencer à conduire.



#### Indicateur de position du levier de vitesses

L'indicateur de position de rapport et l'indicateur de changement de vitesses indiquent le rapport actuellement sélectionné.



Indicateur de position du levier de vitesses

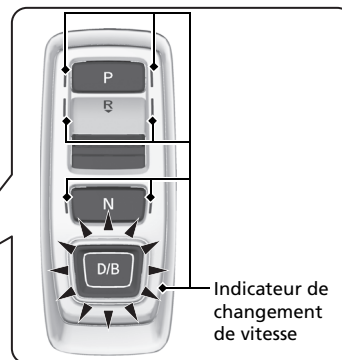

**P**

#### Stationnement

Appuyer sur la touche **P**.  
Utilisé lors du stationnement ou de la mise sous tension/hors tension.

**R**

#### Marche arrière

Appuyer à nouveau sur le bouton **R**.  
Pour effectuer une marche arrière.

**N**

#### Point mort

Appuyer sur la touche **N**.  
La transmission n'est pas verrouillée.

**D/B**

#### Conduite/Position B

Chaque pression sur le bouton **D/B** fait basculer le mode entre la position Drive et **B**.

##### Conduite

- Pour la conduite normale.
- Le sélecteur de décélération peut être utilisé temporairement.
- Le sélecteur de décélération peut être utilisé lorsque le mode **SPORT** est activé.

##### Position B

- Utilisée lors de la conduite prolongée en côte et pour augmenter le freinage régénératif.
- Le sélecteur de décélération peut être utilisé.

**Sélecteur de décélération** ➔ P. 440

Lorsque vous relâchez la pédale d'accélérateur, vous pouvez contrôler le taux de décélération sans retirer les mains du volant. À l'aide du sélecteur de décélération situé sur le volant, il est possible de passer successivement par quatre étapes de décélération.

- Lorsque le levier de vitesse se trouve sur la position **D**

Si vous tirez le sélecteur de décélération, le taux de décélération change temporairement et le niveau s'affiche sur la jauge.

- Lorsque le levier de vitesse se trouve sur la position **D** et que le mode **SPORT** est sur **ON** ou lorsque le levier de vitesse se trouve sur la position **B**

Si vous tirez le sélecteur de décélération, le taux de décélération change et le niveau ainsi que la lettre **M** s'affichent sur la jauge.

Lorsque le levier de vitesse se trouve sur la position **D**, le niveau de décélération apparaît.

Lorsque le levier de vitesse se trouve sur la position **D** et que le mode **SPORT** est activé ou lorsque le levier de vitesse se trouve sur la position **B**, le niveau de décélération et la lettre **M** apparaissent.

Sélecteur de  
décélération **-**



Sélecteur de  
décélération **+**





Niveau de décélération



## Limiteur de vitesse réglable

➔ P. 454

Ce dispositif permet de régler une vitesse maximale qui ne peut être dépassée, même en enfonçant la pédale d'accélérateur.

- Pour utiliser le limiteur de vitesse réglable, appuyer sur la touche . Sélectionner le limiteur de vitesse réglable en appuyant sur la touche , puis appuyer sur le haut ou le bas du commutateur RES/+ / SET/- lorsque le véhicule a atteint la vitesse souhaitée.
- La limite de vitesse du véhicule est réglable entre 30 km/h et 250 km/h.

## Activation et désactivation du système VSA ➔ P. 467

- Le système d'assistance à la stabilité du véhicule (VSA) permet de stabiliser le véhicule en virage et de préserver la traction lors d'accélération sur des chaussées meubles ou glissantes.
- Le VSA s'active automatiquement à chaque démarrage du système d'alimentation.
- Pour désactiver partiellement ou réactiver complètement la fonction VSA, maintenir la touche  (VSA OFF) enfoncée jusqu'à ce qu'un bip retentisse.

## Système d'avertissement de perte de pression ➔ P. 469

- Détecte un changement dans les conditions et les dimensions générales des pneus causé par une chute de pression des pneus.
- Le système d'avertissement de perte de pression s'active automatiquement à chaque activation du système d'alimentation.
- Une procédure de calibrage doit être effectuée lorsque certaines conditions surviennent.

## Activation et désactivation du système CMBS ➔ P. 489

- Lorsqu'une collision frontale semble inévitable, le système CMBS peut réduire la vitesse du véhicule afin de minimiser la gravité de la collision.
- Le système CMBS s'active à chaque démarrage du système d'alimentation.
- Pour activer ou désactiver le CMBS, utiliser le système d'assistance de sécurité de l'interface d'information du conducteur.

## Plein de carburant P.652

**Carburant recommandé :** Normes EN 228 relatives à l'essence/mélange essence-alcool  
Essence super sans plomb/mélange essence-alcool jusqu'à E10 (90 % d'essence et 10 % d'éthanol),  
indice d'octane recherche 95 ou supérieur

**Capacité du réservoir de carburant :** 46,5 l

- 1** Appuyer sur le bouton d'ouverture de la trappe à carburant.

► **Patientez** s'affiche pendant quelques secondes sur l'interface d'information du conducteur.

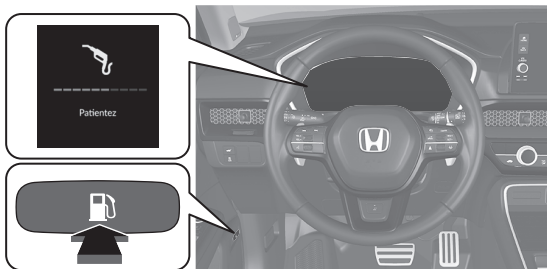

- 2** Lorsque le message **Prêt** s'affiche à la place, la trappe à carburant s'ouvre automatiquement.

- 3** Tourner lentement le bouchon de réservoir de carburant pour le retirer.

- 4** Placer le bouchon dans le support situé dans la trappe à carburant.

- 5** Une fois le ravitaillement terminé, revisser le bouchon jusqu'à ce qu'il produise un déclic au moins une fois.

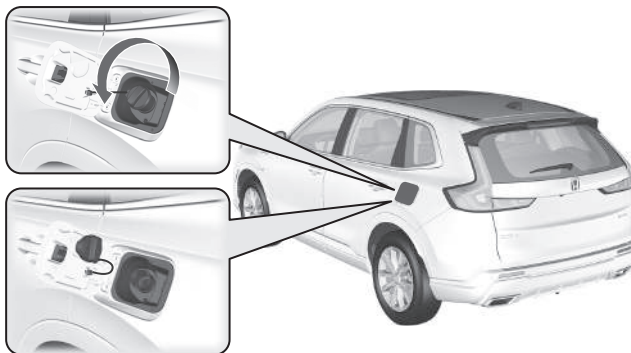

# Honda SENSING 360 P. 479

Fonctions d'assistance à l'accélération, au freinage et à la direction qui allègent la tâche pour le conducteur et lui permettent d'éviter les collisions ou d'en réduire la gravité.

Honda SENSING 360 dispose des fonctions suivantes.

## Système de freinage automatique d'urgence (CMBS) P. 484

Le système peut vous aider lorsqu'il détermine qu'il existe un risque de collision entre votre véhicule et un véhicule (ou une moto) situé devant, approchant par l'arrière, arrivant en face ou approchant par le côté, un piéton ou une personne à vélo (en mouvement). Le CMBS est conçu pour vous alerter lorsqu'une potentielle collision est déterminée, ainsi que pour vous aider à réduire la vitesse, à éviter les collisions et à réduire la gravité des collisions.

## Commande de freinage à basse vitesse P. 498

Grâce aux capteurs sonar situés sur les pare-chocs avant et arrière, ce système détecte tout risque de collision avec un mur ou un autre obstacle pendant la conduite normale ou lorsque la pédale d'accélérateur est enfoncée avec trop de force. Le système aide ensuite à éviter les collisions et à réduire les dommages causés par l'impact grâce à la fonction de freinage à basse vitesse et/ou à la commande d'accélération du système de prévention des collisions et à la commande d'accélération du système de prévention des collisions arrière.

## Alerte anticollision frontale P. 504

Grâce aux capteurs radar, ce système détecte les véhicules situés devant vous et approchant par le côté et vous avertit le cas échéant.

## Système de maintien dans la voie P. 510

Alerte et vous fournit une assistance lorsque le système détecte un risque que le véhicule franchisse des marquages de voie détectés, s'approche du bord extérieur de la chaussée (bordé d'herbe ou de gravier) ou détecte un véhicule arrivant en sens inverse.

## Système anticollision latérale P. 518

Lorsque vous changez de voie, le système émet des alertes visuelles et sonores en plus de fournir une assistance de direction s'il détecte un risque de collision entre votre véhicule et un véhicule approchant depuis un angle arrière.

## Régulateur de vitesse adaptatif (ACC) avec maintien de distance de sécurité à basse vitesse P. 525

Ce système permet de maintenir une vitesse de conduite constante et un intervalle spécifique par rapport au véhicule détecté à l'avant et, si le véhicule détecté s'arrête, il ralentit et stoppe votre véhicule sans maintien du pied sur la pédale de frein ou d'accélérateur.

## Limiteur de vitesse intelligent P. 460

Règle automatiquement la limite de vitesse détectée par le système de reconnaissance des panneaux de signalisation (TSR). Et la limite de vitesse ne peut pas être dépassée, même si la pédale d'accélérateur est enfoncée. Si l'on appuie à fond sur l'accélérateur, il est possible de dépasser la limite de vitesse.

## Système d'assistance au maintien dans la voie de circulation (LKAS) ➔P. 551

Ce système fournit une assistance de direction au conducteur pour l'aider à maintenir le véhicule au milieu d'une voie détectée et prévient le conducteur au moyen d'alertes tactiles, sonores et visuelles s'il détecte que le véhicule s'éloigne de sa voie.

## Assistance embouteillages ➔P. 563

Le système d'assistance embouteillages utilise une caméra montée sur la partie supérieure du pare-brise pour détecter et surveiller les lignes de délimitation des voies de circulation blanches (ou jaunes), à gauche et à droite. En fonction des signaux de la caméra, le système peut appliquer un couple de direction pour maintenir le véhicule au centre de la voie détectée.

## Assistance active au changement de voie ➔P. 572

Ce système fournit une assistance de direction lorsque vous actionnez le levier de clignotant pour changer de voie sur autoroute.

## Système de reconnaissance des panneaux de signalisation ➔P. 578

Il vous rappelle les informations concernant la signalisation routière (telle que la limite de vitesse actuelle ou l'interdiction de doubler), et vous avertit si votre véhicule dépasse la limite de vitesse.

## Feux de conduite adaptatifs ➔P. 240

Lors de la conduite de nuit, la caméra à capteur avant détecte des sources lumineuses telles que les lampadaires ou les feux d'un véhicule venant en sens inverse/qui précède. En fonction de la situation, le système bascule automatiquement entre feux de croisement et feux de route. En outre, le système ajuste automatiquement la diffusion de la lumière des feux de route afin de réduire l'éblouissement des véhicules qui précèdent et arrivant en sens inverse.

## Système de surveillance de l'angle mort ➔P. 471

Lorsque le système détecte des véhicules venant de derrière dans des voies adjacentes, le témoin approprié s'allume pour aider le conducteur lors d'un changement de voie.

## Système de capteurs de stationnement ➔P. 603

Les capteurs d'angle, latéraux et centraux détectent les obstacles situés autour du véhicule. Le signal sonore, l'interface d'information du conducteur et l'écran Audio/Informations permettent au conducteur de connaître la distance approximative entre le véhicule et l'obstacle détecté.

## Moniteur de véhicule en approche ➔P. 608

Surveille les zones des coins arrière à l'aide des capteurs radar dans les manœuvres en marche arrière et alerte l'opérateur en cas de détection de l'approche d'un véhicule depuis un coin arrière. Ce système est très pratique pour sortir en marche arrière d'une place de stationnement.

## Pilote de stationnement Honda ➔P. 627

Facilite le stationnement et la sortie. Les caméras et les capteurs sonar permettent de détecter les places de stationnement et de définir un itinéraire pour aller stationner ou pour sortir d'une place de stationnement. Le système va alors vous aider à vous garer ou à quitter la place de stationnement en réglant la vitesse, en déplaçant le volant et en changeant la position du levier de vitesse.

## Moniteur attention conducteur ➔P. 175

Le moniteur attention conducteur analyse les commandes de direction pour déterminer si le véhicule est conduit d'une manière semblable à une conduite inattentive ou en état de somnolence. S'il détermine que le véhicule est conduit d'une telle manière, il affiche le degré d'attention du conducteur dans l'interface d'information du conducteur.

# Entretien P. 669

## Sous le capot P. 684

- Vérifier l'huile moteur, le liquide de refroidissement moteur, le liquide de refroidissement du circuit de la batterie haute tension et le liquide de lave-glace du pare-brise. Faire l'appoint selon besoin.
- Contrôler le liquide de frein.
- Vérifier l'état de la batterie 12 V tous les mois.

- 1 Tirer la poignée de déverrouillage du capot située sous l'angle extérieur inférieur du tableau de bord, côté conducteur.

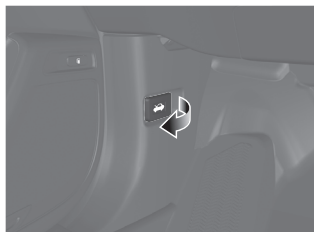

- 2 Localiser le levier de verrouillage du capot, le pousser sur le côté et soulever le capot. Relâcher le levier après avoir soulevé légèrement le capot.



- 3 Une fois terminé, fermer le capot et s'assurer qu'il est parfaitement verrouillé.

## Balais d'essuie-glace P. 701

- Remplacer les balais s'ils laissent des traînées sur le pare-brise ou deviennent bruyants.



## Pneumatiques P. 705

- Inspecter régulièrement les pneus et roues.
- Vérifier régulièrement la pression de gonflage.
- Poser des pneus hiver pour la conduite dans des conditions hivernales.

## Eclairage P. 698

- Inspecter régulièrement tous les feux.

# Situations inattendues P.731

## Pneu crevé P.732

- Se garer dans un endroit sûr et réparer le pneu crevé à l'aide de la trousse de réparation des pneus située dans le compartiment à bagages.



## Le système d'alimentation ne démarre pas P.745

- Si la batterie 12 V est déchargée, effectuer un démarrage de secours à l'aide d'une batterie d'appoint.

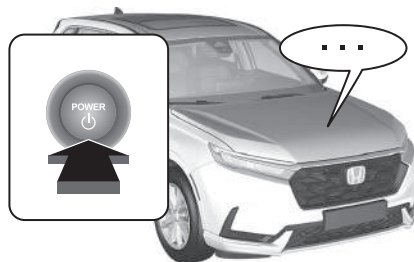

## Surchauffe P.751

- Se garer dans un endroit sûr. S'il n'y a pas de dégagement de vapeur provenant de sous le capot, ouvrir le capot et laisser le système d'alimentation refroidir.



## Les témoins s'allument P.753

- Identifier l'indicateur et consulter le manuel d'utilisation.

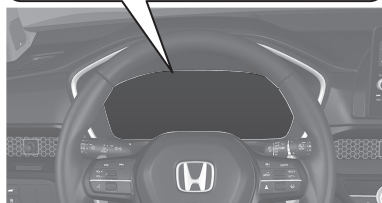
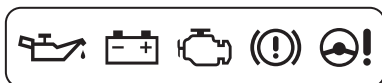

## Fusible grillé P.760

- Si un dispositif électrique ne fonctionne pas, vérifier si un fusible n'est pas grillé.

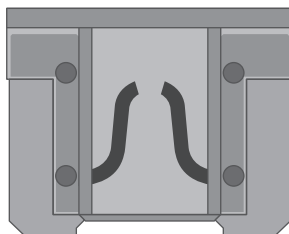

## Remorquage d'urgence

 P.767

- Si le véhicule doit être remorqué, contacter un service de remorquage professionnel.





# Que faire lorsque

**Q** Pourquoi la pédale de frein émet-elle de légères pulsations lors du serrage des freins ?

**R** Ceci peut se produire lorsque le système antiblocage des roues s'active et cela n'indique pas la présence d'une anomalie. Maintenir une pression ferme et constante sur la pédale de frein. Ne jamais « pomper » sur la pédale de frein.

➤ Système antiblocage des roues (ABS) ➔ P. 598

**Q** La porte arrière ne peut pas être ouverte de l'intérieur du véhicule. Pourquoi ?

**R** Vérifier si la serrure sécurité enfant est sur la position de verrouillage. Si c'est le cas, ouvrir la porte arrière à l'aide de la poignée de porte extérieure. Pour annuler cette fonction, pousser le levier vers le haut en position de déverrouillage.

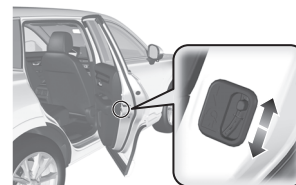

**Q** Pourquoi les portes se verrouillent-elles après que je les ai déverrouillées ?

**R** Si les portes ne sont pas ouvertes au cours des 30 secondes suivantes, elles se verrouillent de nouveau automatiquement pour sécuriser le véhicule.

**Q** Pourquoi un signal sonore se fait-il entendre à l'ouverture de la porte conducteur ?

**R** Le signal sonore retentit lorsque :

- Le mode d'alimentation est sur ACCESSOIRES.
- Les feux extérieurs sont restés allumés.

**Q** Pourquoi un signal sonore se fait-il entendre lors du début de la conduite ?

**R** Le signal sonore retentit lorsque le conducteur et/ou le passager avant n'ont pas bouclé leur ceinture de sécurité.



Un appui sur le commutateur de frein de stationnement électrique ne desserre pas le frein de stationnement. Pourquoi ?



Appuyer sur le commutateur de frein de stationnement électrique tout en enfonçant la pédale de frein.



Un témoin orange représentant un pneu avec un point d'exclamation est allumé. De quoi s'agit-il ?



Le système d'avertissement de perte de pression a besoin d'un examen. Si un pneu a été récemment gonflé ou changé, réétalonner le système.  
➤ Système d'avertissement de perte de pression ➔ P. 469



Un appui sur la pédale d'accélérateur ne desserre pas le frein de stationnement automatiquement. Pourquoi ?



- Attacher la ceinture de sécurité du conducteur.
- Vérifier si la transmission est sur **P** ou **N**. Si c'est le cas, sélectionner une autre position.



Pourquoi le levier de vitesse passe-t-il automatiquement en position **P** lorsque j'ouvre la porte conducteur pour vérifier la présence des lignes d'espacement de stationnement en marche arrière ?



- Attacher la ceinture de sécurité du conducteur.
- Fermer la porte conducteur et changer manuellement la position du levier de vitesse.  
➤ Lors de l'ouverture de la porte conducteur ➔ P. 437



**Pourquoi se produit-il un grincement lorsque j'appuie sur la pédale de frein ?**



Il se peut que les plaquettes de frein doivent être remplacées. Faire inspecter le véhicule par un réparateur agréé.



**Est-il possible d'utiliser de l'essence sans plomb à un indice d'octane recherche (RON) de 91 ou supérieur dans ce véhicule ?**



Le véhicule est conçu pour fonctionner avec de l'essence super sans plomb à indice d'octane recherche de 95 ou plus. Si cet indice d'octane n'est pas disponible, il est possible d'utiliser temporairement de l'essence ordinaire sans plomb d'un indice d'octane recherche de 91 ou plus. L'utilisation d'essence ordinaire sans plomb peut provoquer des bruits métalliques au niveau du moteur et affecter ses performances. L'utilisation à long terme d'essence ordinaire peut endommager le moteur.

---



# Sécurité de conduite

De nombreuses recommandations concernant la sécurité sont fournies tout au long de ce chapitre et dans l'ensemble du manuel.

## Sécurité au volant

Mesures importantes concernant la sécurité...	44
Informations importantes concernant la tenue de route .....	46
Equipements de sécurité du véhicule .....	47
Liste de contrôle de sécurité .....	48

## Ceintures de sécurité

Informations générales sur les ceintures de sécurité .....	49
Bouclage d'une ceinture de sécurité .....	54
Inspection des ceintures de sécurité .....	60
Points d'ancrage .....	61

## Airbags

Composants des airbags .....	62
Types d'airbags .....	64
Airbags avant (SRS) .....	64
Airbags de genoux .....	70
Airbag central .....	74
Airbags latéraux .....	76
Airbags latéraux rideaux .....	79
Témoins du système d'airbag .....	81
Entretien des airbags .....	83

## Système de freinage post-collision

A propos du système de freinage post-collision .....	84
--	----

## Sécurité des enfants

Protection des passagers enfants .....	85
Sécurité des bébés et des petits enfants ...	88
Sécurité des enfants de grande taille .....	110

## Danger des gaz d'échappement

Monoxyde de carbone .....	113
---------------------------	-----

## Étiquettes de sécurité

Emplacements des étiquettes .....	114
-----------------------------------	-----

Les pages suivantes décrivent dans le détail les équipements de sécurité du véhicule et la manière de les utiliser correctement. Les mesures de sécurité ci-dessous comptent parmi les plus importantes.

## Mesures importantes concernant la sécurité

### ■ Toujours porter sa ceinture de sécurité

La ceinture de sécurité assure la meilleure protection dans tous les types de collisions. Les airbags sont conçus pour compléter l'action des ceintures de sécurité, et non pour s'y substituer. Aussi, même si le véhicule est équipé d'airbags, le conducteur et les passagers doivent toujours attacher leur ceinture de sécurité et la porter convenablement.

### ■ Attacher tous les enfants

Jusqu'à 12 ans révolus, les enfants doivent être assis et correctement retenus sur un siège arrière du véhicule, et non à l'avant. Les bébés et les petits enfants doivent être correctement maintenus dans un dispositif de retenue pour enfant. Les enfants de plus grande taille doivent être assis sur un siège rehausseur et retenus au moyen d'une ceinture de sécurité ventrale/thoracique, et ce, jusqu'à ce qu'ils puissent utiliser correctement la ceinture sans siège rehausseur.

### ■ Etre conscient des dangers des airbags

Les airbags peuvent sauver une vie, mais ils peuvent également causer des blessures graves, voire mortelles, aux occupants trop rapprochés ou incorrectement retenus. Les bébés, les jeunes enfants et les adultes de petite taille sont les plus exposés. Veiller à observer l'ensemble des consignes et des avertissements fournis dans le présent manuel.

### ■ Ne pas conduire après avoir bu

L'alcool et la conduite ne font pas bon ménage. Un seul verre peut affecter la capacité du conducteur à gérer les imprévus de la route et les réflexes se dégradent proportionnellement au nombre de verres consommés. Ne pas conduire après avoir bu et ne pas laisser des amis conduire lorsqu'ils ont bu.

### ☒ Mesures importantes concernant la sécurité

L'utilisation pendant la conduite d'un téléphone portable autre que de type mains libres est interdite dans certains pays.

**■ Prêter une attention particulière à la sécurité de conduite**

En téléphonant avec un mobile ou en se livrant à d'autres activités qui détournent l'attention de la route, des autres véhicules et des piétons, le conducteur s'expose à un accident. Garder à l'esprit que la situation de conduite peut changer rapidement ; le conducteur seul décide s'il peut détourner une partie de son attention de la conduite.

**■ Maîtriser sa vitesse**

La plupart des blessures et des décès de la route sont dus à une vitesse excessive. En général, plus la vitesse est élevée, plus les risques sont importants ; une vitesse réduite n'exclut néanmoins pas les blessures graves. Ne jamais rouler plus vite que ne le permettent les conditions de la route ce, quelle que soit la limite de vitesse indiquée.

**■ Maintenir son véhicule en bon état**

Une crevaison ou une panne mécanique peut s'avérer très dangereuse.

Afin de limiter la possibilité de tels problèmes, vérifier fréquemment la pression de gonflage et l'état des pneus, et effectuer toutes les opérations d'entretien périodiques prévues.

**■ Ne pas laisser d'enfants sans surveillance dans le véhicule**

Les enfants, animaux et personnes en situation d'assistance laissés sans surveillance dans le véhicule peuvent être blessés s'ils actionnent une ou plusieurs commandes du véhicule. Ils peuvent également entraîner le déplacement du véhicule, ce qui peut se traduire par une collision dans laquelle ils et/ou d'autres personnes peuvent être blessés, voire tués. En outre, en fonction de la température ambiante, la température de l'habitacle peut atteindre des niveaux extrêmes, ce qui peut entraîner des blessures, voire la mort. Même si le système de commande de la climatisation est activé, ne jamais les laisser dans le véhicule sans surveillance, car la climatisation peut se couper à tout moment.

**■ Manipuler avec précaution les composants haute tension**

Se familiariser avec les instructions de chargement et les avertissements fournis dans ce manuel. Si un chargeur de public est utilisé, respecter également les instructions du fabricant de la station de charge.

## Informations importantes concernant la tenue de route

La garde au sol de ce véhicule est plus importante que celle d'un véhicule de tourisme destiné uniquement à la conduite sur route. Une garde au sol plus élevée présente de nombreux avantages pour la conduite hors route. Elle permet de circuler sur des bosses, des obstacles et un terrain irrégulier. Elle offre également une bonne visibilité, permettant d'anticiper les problèmes à l'avance.

Toutefois, ces avantages ont un coût. Le véhicule étant surélevé et la garde au sol plus importante, le centre de gravité est également plus élevé, ce qui rend le véhicule plus susceptible de se retourner en cas de virages abrupts. Les véhicules utilitaires connaissent un taux de retournement largement supérieur à celui d'autres types de véhicules. Lors d'une collision impliquant un retournement, un passager sans ceinture de sécurité est plus susceptible de perdre la vie qu'un passager ayant bouclé sa ceinture. Le conducteur doit toujours veiller à boucler sa ceinture de sécurité ; il en va de même pour les passagers.

### ► Informations importantes concernant la tenue de route

Pour obtenir des informations sur la manière de limiter le risque de retournement, lire :

- **Précautions au cours de la conduite** P. 431
- **Consignes hors route** P. 426

L'utilisation incorrecte du véhicule peut entraîner une collision ou un retournement.

Dans de nombreux pays, la loi interdit la conduite tout-terrain, par exemple la conduite dans les forêts, sur des pistes, etc. Vérifier les lois et réglementations locales avant de commencer toute activité de conduite tout-terrain.



## Equipements de sécurité du véhicule

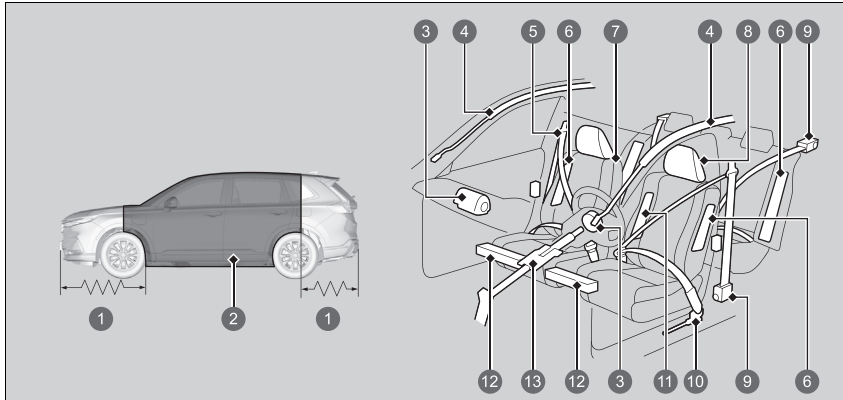

- ❶ Zones d'absorption des chocs
- ❷ Cage de sécurité
- ❸ Airbags avant
- ❹ Airbags latéraux rideaux
- ❺ Ceintures de sécurité
- ❻ Airbags latéraux
- ❼ Sièges et dossiers
- ❽ Appuie-têtes
- ❾ Prétensionneurs de ceintures de sécurité
- ❿ Prétensionneurs de ceinture de sécurité sous-abdominale
- ⓫ Airbag central
- ⓬ Airbag de genoux
- ⓭ Colonne de direction télescopique

La liste de contrôle suivante donne des indications sur la manière de favoriser activement sa protection et celle de ses passagers.

### ► Equipements de sécurité du véhicule

Ce véhicule comporte de nombreux équipements qui, combinés, sont prévus pour protéger le conducteur et ses passagers en cas de collision.

Certains équipements ne requièrent aucune intervention du conducteur. C'est le cas de la robuste ossature en acier qui forme une cage de sécurité autour de l'habitacle, des zones d'absorption de choc avant et arrière, de la colonne de direction télescopique et des tensionneurs qui tendent les ceintures de sécurité extérieures avant et arrière en cas d'impact.

Pour bénéficier pleinement de ces équipements de sécurité, le conducteur et les passagers doivent néanmoins conserver une posture assise correcte et toujours boucler leur ceinture de sécurité. Certains équipements de sécurité peuvent aggraver les blessures s'ils ne sont pas correctement utilisés.

## Liste de contrôle de sécurité

Pour votre propre sécurité et celle de vos passagers, veiller à vérifier systématiquement les points suivants avant de prendre la route. Vérifier si le câble de charge est branché sur le véhicule et le débrancher si c'est le cas. Le véhicule ne fonctionne pas avec le câble branché.

- Régler le siège du conducteur dans une position convenable pour la conduite. Veiller à ce que les sièges avant soient reculés au maximum tout en conservant une bonne maîtrise du véhicule. Une assise trop rapprochée d'un airbag avant risque de causer des blessures graves, voire mortelles, en cas d'impact.  
    ➤ **Sièges** P. 253
- Régler correctement la position des appuie-têtes. Pour une utilisation optimale des appuie-têtes, le centre de la tête de l'occupant doit reposer au centre de l'appuie-tête. Les personnes de très grande taille doivent régler leur appuie-tête en position haute maximum.  
    ➤ **Réglage de la position des appuie-têtes avant** P. 261
- Toujours boucler et porter convenablement sa ceinture de sécurité. S'assurer également que l'ensemble des passagers est correctement attaché.  
    ➤ **Bouclage d'une ceinture de sécurité** P. 54
- Pour la protection des enfants, utiliser des ceintures de sécurité ou des dispositifs de retenue pour enfant adaptés à l'âge, à la taille et au poids de l'enfant.  
    ➤ **Sécurité des enfants** P. 85

### ☒ Liste de contrôle de sécurité

Si le message d'ouverture de porte et/ou de hayon apparaît sur l'interface d'information du conducteur, une porte et/ou le hayon ne sont pas complètement fermés. Fermer toutes les portes et le hayon fermement jusqu'à ce que le message disparaisse.

➤ **Messages d'avertissement et d'information de l'interface d'information du conducteur**  
P. 140

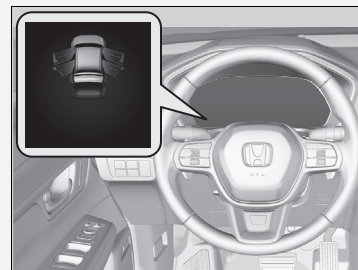

## Informations générales sur les ceintures de sécurité

La ceinture de sécurité est le moyen le plus efficace de protection des passagers car elle les maintient en place dans le véhicule ce qui leur permet de profiter des nombreux autres équipements de sécurité intégrés. Elle permet également d'éviter que les occupants ne soient projetés contre les parois de l'habitacle ou contre d'autres passagers, ou qu'ils ne soient éjectés hors du véhicule. Lorsqu'elles sont portées correctement, les ceintures de sécurité permettent en outre de maintenir le conducteur et les passagers dans une position optimale afin d'être protégés parfaitement par les airbags en cas d'impact.

Par ailleurs, les ceintures de sécurité assurent une protection dans presque tous les types de collisions, notamment :

- impacts frontaux
- impacts latéraux
- impacts arrière
- retournements

### Informations générales sur les ceintures de sécurité

#### **ATTENTION**

**Le port inadéquat d'une ceinture de sécurité augmente les risques de blessures graves ou mortelles en cas d'impact, même si le véhicule est équipé d'airbags.**

**Veiller à boucler et à porter convenablement la ceinture de sécurité, et à ce que les passagers en fassent de même.**

**ATTENTION** : les ceintures de sécurité sont conçues pour reposer sur le squelette du corps, et doivent être portées bas sur le devant du bassin ou le bassin, la poitrine et les épaules, selon le cas ; il faut éviter de porter la sangle abdominale sur le ventre.

**ATTENTION** : les ceintures de sécurité doivent être plaquées contre le corps aussi fermement que possible, tout en restant d'un port confortable, pour qu'elles offrent le niveau de protection pour lequel elles ont été conçues. Une ceinture de sécurité mal tendue offre une protection nettement réduite à l'occupant concerné.

**ATTENTION** : les ceintures de sécurité ne doivent pas être portées avec les sangles vrillées.

**ATTENTION** : chaque ceinture ne doit être portée que par un seul occupant ; il est dangereux de passer la ceinture devant un enfant assis sur les genoux d'un occupant.

### ■ Ceinture de sécurité ventrale/thoracique

Chacune des cinq positions d'assise est dotée d'une ceinture de sécurité ventrale/thoracique avec enrouleur à blocage par inertie. Pendant la conduite normale, l'enrouleur vous offre une liberté de mouvement sur le siège tout en maintenant la ceinture tendue. En cas de collision ou de freinage brusque, l'enrouleur bloque la ceinture de manière à retenir le corps de l'occupant. La ceinture de sécurité doit être correctement attachée lorsqu'un dispositif de retenue pour enfant face à la route est utilisé.

#### ➤ Installation d'un dispositif de retenue pour enfant avec une ceinture de sécurité ventrale/thoracique P. 106

### ■ Comment bien utiliser les ceintures de sécurité

Respecter les instructions ci-dessous pour une bonne utilisation des ceintures :

- Les occupants doivent être assis bien droits, bien adossés à leur siège et rester dans cette position pendant toute la durée du déplacement. Les passagers qui ne se tiennent pas droits ou qui se penchent vers l'avant ou le côté compromettent l'efficacité des ceintures et risquent d'être plus grièvement blessés en cas de collision.
- Ne jamais faire passer la partie thoracique d'une ceinture de sécurité ventrale/thoracique sous le bras ou derrière le dos. Cela peut entraîner des blessures très graves lors d'une collision.
- Deux personnes ne doivent jamais utiliser une même ceinture de sécurité. Elles risqueraient d'être très grièvement blessées en cas d'accident.
- Ne pas placer d'accessoires sur les ceintures de sécurité. Des dispositifs destinés à améliorer le confort de l'occupant ou à repositionner la sangle thoracique d'une ceinture de sécurité peuvent réduire la capacité de protection de la ceinture et augmenter les risques de blessures graves en cas d'accident.

### ➤ Informations générales sur les ceintures de sécurité

Si la ceinture de sécurité est tirée trop rapidement, elle se verrouille en place. Dans ce cas, rétracter légèrement la ceinture, puis tirer lentement sur celle-ci.

Naturellement, les ceintures de sécurité ne peuvent pas protéger complètement dans tous les accidents. Mais dans la plupart des cas, elles réduisent les risques de blessures graves.

Dans la majorité des pays, il est nécessaire de porter les ceintures de sécurité. Prendre le temps de se familiariser avec les exigences légales des pays dans lesquels le véhicule sera utilisé.

## Rappel de ceinture de sécurité

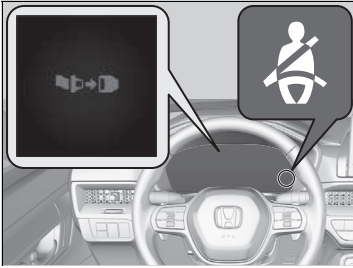

### ■ Sièges avant

Le système de ceintures de sécurité intègre un témoin sur le tableau de bord pour rappeler au conducteur et/ou au passager avant de boucler leur ceinture de sécurité.

Si le mode d'alimentation est sur ACTIVE alors qu'une ceinture de sécurité n'est pas attachée, le témoin s'allume. Si le conducteur ou le passager avant ne boucle pas sa ceinture, le témoin reste allumé.

Le signal sonore retentit périodiquement et le témoin clignote pendant la conduite jusqu'à ce que la ceinture de sécurité soit bouclée.

### ⊞ Rappel de ceinture de sécurité

Le témoin s'allume également si le passager avant ne boucle pas sa ceinture de sécurité au cours des six secondes suivant l'activation du mode d'alimentation.

Si personne n'occupe le siège du passager avant, le témoin ne s'allume pas et le signal sonore ne retentit pas.

Si le témoin s'allume ou si un signal sonore retentit alors que personne n'est assis dans le siège passager avant. Vérifier si :

- Il n'y a aucun poids sur le siège du passager avant.
- La ceinture de sécurité du conducteur est attachée.

Si le témoin ne s'allume pas lorsque le passager est assis et n'est pas attaché, il est possible que quelque chose perturbe le capteur de détection d'occupation. Vérifier si :

- Un coussin est posé sur le siège.
- Le passager avant n'est pas assis correctement.

S'il ne s'agit d'aucune de ces conditions, faire vérifier le véhicule par un concessionnaire.

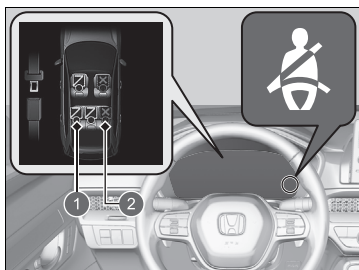

- 1 Attachée
- 2 Détachée

### ■ Sièges arrière

Votre véhicule surveille l'utilisation des ceintures de sécurité arrière. L'interface d'information du conducteur informe le conducteur si l'une des ceintures de siège arrière n'est pas utilisée alors que le siège est occupé.

L'affichage apparaît lorsque :

- Les ceintures de sécurité des passagers arrière ne sont pas attachées lorsque le mode d'alimentation est activé.
- Une porte arrière est ouverte puis fermée.
- Un passager arrière a attaché ou détaché sa ceinture de sécurité.

Le témoin de rappel de ceinture de sécurité clignote et le signal sonore retentit si un passager arrière détache sa ceinture de sécurité pendant la conduite.

## ■ Prétensionneurs automatiques de ceinture de sécurité

Les sièges avant et les sièges arrière extérieurs sont équipés de prétensionneurs automatiques de ceinture de sécurité en vue de renforcer la sécurité.

Les prétensionneurs tendent automatiquement les ceintures de sécurité des sièges avant et des sièges arrière extérieurs en cas de collision frontale modérée à sévère, parfois même lorsque l'impact n'est pas assez violent pour déclencher le déploiement des airbags avant ou des airbags de genoux avant.

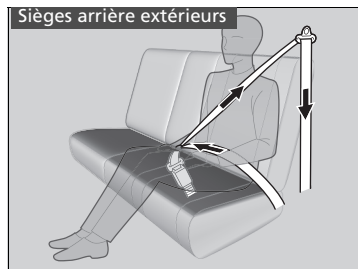
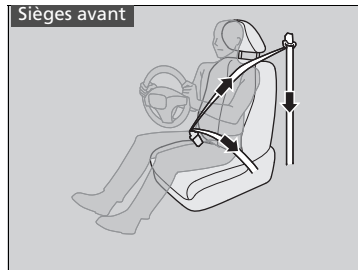

## ► Prétensionneurs automatiques de ceinture de sécurité

Les prétensionneurs automatiques de ceinture de sécurité ne peuvent servir qu'à une seule occasion.

Si un prétensionneur est activé, le témoin SRS s'allume. Demander à un réparateur agréé de remplacer le prétensionneur et d'effectuer une inspection complète du système de ceinture de sécurité, car la protection risque d'être insuffisante en cas d'impact ultérieur.

Lors d'un impact latéral modéré à sévère, les prétensionneurs s'activent également des deux côtés du véhicule.

## Bouclage d'une ceinture de sécurité

Une fois le siège avant réglé à la position requise, et après s'être assis bien droit et bien calé contre le siège (voir les illustrations pour adopter la bonne posture au volant) :

☒ **Sièges** P. 253



1. Dérouler doucement la ceinture de sécurité.

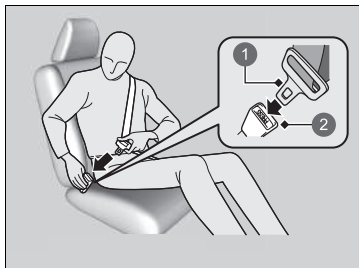

2. Introduire la languette de verrouillage dans la boucle, puis tirer légèrement sur la ceinture pour s'assurer qu'elle est correctement verrouillée.  
► S'assurer que la ceinture n'est pas vrillée ou coincée quelque part.

1 Languette de verrouillage

2 Fermeur

### ☒ Bouclage d'une ceinture de sécurité

Personne ne doit jamais s'asseoir sur un siège dont la ceinture de sécurité est inopérante ou semble défectueuse. L'utilisation d'une ceinture de sécurité qui ne fonctionne pas correctement risque de ne pas protéger l'occupant en cas d'impact. Faire contrôler aussitôt que possible la ceinture par un réparateur agréé.

Si la ceinture de sécurité est bloquée en position complètement rétractée, tirer sur la ceinture de sécurité thoracique d'un coup ferme, puis la repousser vers l'intérieur. Ensuite, la tirer doucement hors de l'enrouleur et l'attacher. S'il est impossible de libérer la ceinture de sécurité de la position complètement rétractée, ne laisser personne s'asseoir sur le siège, et amener le véhicule chez un concessionnaire pour le faire réparer.

☒ **Informations générales sur les ceintures de sécurité** P. 49

☒ **Inspection des ceintures de sécurité** P. 60



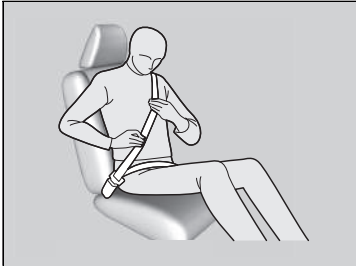

3. Faire passer la sangle sous-abdominale de la ceinture aussi bas que possible sur les hanches (voir illustration), puis tirer la sangle thoracique pour tendre la sangle sous-abdominale. Ceci fera supporter le choc aux os robustes du bassin et réduira ainsi les risques de lésions internes en cas de collision.
4. Si nécessaire, tirer à nouveau la sangle vers le haut pour la tendre, puis s'assurer qu'elle passe au milieu de la poitrine et par-dessus l'épaule. Ceci répartit les forces de l'impact sur les os les plus solides du buste en cas de collision.

►► Bouclage d'une ceinture de sécurité

## ⚠ ATTENTION

Un positionnement incorrect des ceintures de sécurité fait courir un risque de blessures graves ou mortelles en cas d'accident.

S'assurer que toutes les ceintures de sécurité sont correctement positionnées avant de prendre la route.

Pour déverrouiller la ceinture, appuyer sur le bouton rouge **PRESS**, puis guider la sangle à la main jusqu'à enroulement complet.

En quittant le véhicule, s'assurer que la ceinture est rangée correctement afin qu'elle ne soit pas pincée à la fermeture de la porte.

Ne jamais introduire de corps étrangers dans la boucle ou le mécanisme d'enrouleur.

## ■ Réglage de l'ancrage supérieur

Les sièges avant et les sièges arrière latéraux sont munis d'ancrages supérieurs réglables adaptables aux passagers de grande ou de petite taille.

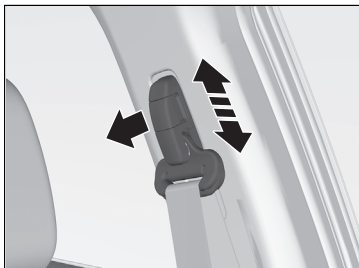

1. Soulever ou abaisser l'ancrage tout en tirant l'ancrage supérieur vers l'extérieur.
2. Régler l'ancrage supérieur de manière à ce que la sangle passe au milieu de la poitrine et par-dessus l'épaule.

## ▣ Réglage de l'ancrage supérieur

Après chaque réglage, vérifier que l'ancrage supérieur est verrouillé en place.

La hauteur de l'ancrage supérieur présente quatre paliers de réglage. Si la ceinture de sécurité passe sur le cou, abaisser la hauteur de l'ancrage par paliers successifs.

## ■ Ceinture de sécurité avec ancrage amovible

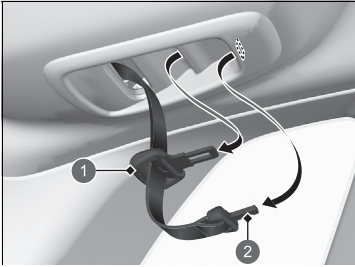

- ① Languette de verrouillage
- ② Petite languette de verrouillage

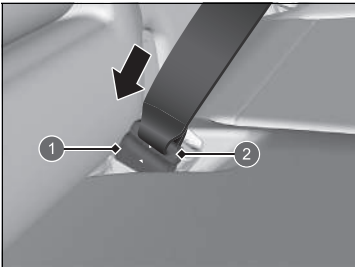

- ① Fermoir de l'ancrage
- ② Petite languette de verrouillage

1. Retirer la petite languette de verrouillage et la languette de verrouillage de la ceinture de sécurité des fentes de fixation situées dans le pavillon.

2. Aligner les repères triangulaires de la petite languette de verrouillage et du fermoir de l'ancrage. S'assurer que la ceinture n'est pas vrillée. Fixer la ceinture au fermoir de l'ancrage.

## ☒ Ceinture de sécurité avec ancrage amovible

### ⚠ ATTENTION

Utiliser la ceinture de sécurité avec l'ancrage amovible débouclé augmente les risques de blessures graves, voire mortelles en cas de collision.

Avant d'utiliser une ceinture de sécurité, s'assurer que l'ancrage amovible est correctement bouclé.

Pour déboucler l'ancrage amovible, insérer la languette de verrouillage dans la fente du côté du fermoir de l'ancrage.

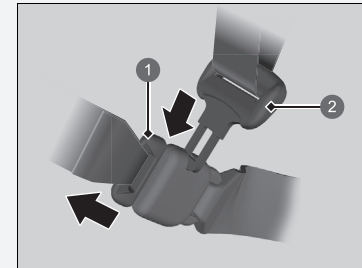

- ① Petite languette de verrouillage
- ② Languette de verrouillage

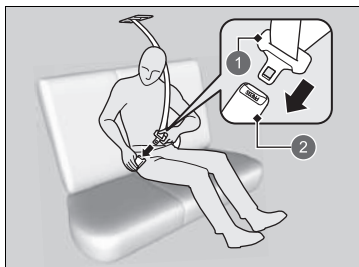

- ① Languette de verrouillage
- ② Fermoir

**3.** Engager la languette de verrouillage dans la boucle. Serrer convenablement la ceinture de sécurité de la même façon que la ceinture de sécurité ventrale/thoracique.

## ■ Conseils pour les femmes enceintes

### Considérer une solution alternative :

Lorsqu'une femme enceinte se trouve à bord du véhicule en tant que conducteur ou que passager, la meilleure manière de se protéger elle-même et son futur enfant est de toujours porter une ceinture de sécurité. Lors du positionnement de la ceinture de sécurité, placer la sangle thoracique sur la poitrine, en évitant l'abdomen, et faire passer la ceinture de sécurité sous-abdominale aussi bas que possible sur les hanches. (Voir l'illustration).



### ☒ Conseils pour les femmes enceintes

A chaque visite médicale, une femme enceinte doit demander à son médecin si elle est apte à conduire.

Pour limiter les risques de blessures d'une femme enceinte et de son futur enfant en cas de déploiement d'un airbag avant :

- Lorsqu'une femme enceinte conduit, elle doit s'asseoir bien droit et reculer son siège au maximum dans une position depuis laquelle elle peut néanmoins parfaitement accéder aux commandes.
- Lorsqu'elle se trouve à bord en tant que passager avant, elle doit reculer son siège au maximum.

## Inspection des ceintures de sécurité

Vérifier régulièrement l'état des ceintures de sécurité comme suit :

- Tirer complètement chaque sangle, et vérifier si elle n'est pas effilochée, coupée, brûlée, ou usée.
- Contrôler que les languettes de verrouillage fonctionnent en douceur et que les sangles se rétractent facilement.
  - Si une ceinture de sécurité ne se rétracte pas facilement, le nettoyage de la ceinture peut corriger le problème. N'utiliser que du détergent doux et de l'eau tiède. Ne pas utiliser d'agents de blanchiment ou solvants de nettoyage. S'assurer que la ceinture de sécurité est complètement sèche avant de la rétracter.

Une ceinture en mauvais état ou ne fonctionnant pas correctement n'offrira pas une protection adéquate et doit être remplacée dès que possible.

Toute ceinture de sécurité portée lors d'un accident risque de ne plus offrir une protection suffisante en cas d'impact ultérieur. Faire contrôler les ceintures par un réparateur agréé après toute collision.

### ► Inspection des ceintures de sécurité

#### **⚠ ATTENTION**

**Négliger de contrôler ou d'assurer l'entretien des ceintures de sécurité peut avoir pour conséquence des blessures graves, voire mortelles, si elles ne fonctionnent pas correctement au moment requis.**

**Contrôler régulièrement les ceintures de sécurité et les faire réparer le plus vite possible si nécessaire.**

**ATTENTION :** l'utilisateur ne doit entreprendre aucune modification ou n'effectuer aucun ajout qui pourrait empêcher les dispositifs de réglage de la ceinture de fonctionner pour éliminer le mou, ou empêcher la ceinture de sécurité d'être réglée pour éliminer le mou.

**ATTENTION :** il est primordial de remplacer la ceinture de sécurité complète alors qu'elle était portée dans une collision grave même si elle ne présente pas de dommage évident.

**ATTENTION :** faire attention d'éviter toute contamination de la sangle avec des produits de lustrage, huiles et autres produits chimiques, et plus particulièrement de l'électrolyte de batterie. Le nettoyage peut s'effectuer en toute sécurité en utilisant de l'eau et un détergent doux. La ceinture doit être remplacée si la sangle est élimée, contaminée ou détériorée.

## Points d'ancrage

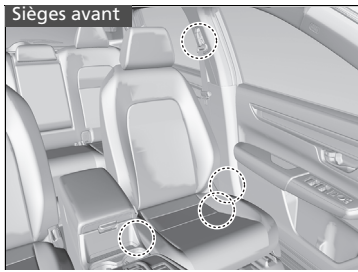

Lors du remplacement des ceintures de sécurité, utiliser les points d'ancrage représentés sur les figures.  
Chaque siège avant est doté d'une ceinture de sécurité sous-abdominale/thoracique.

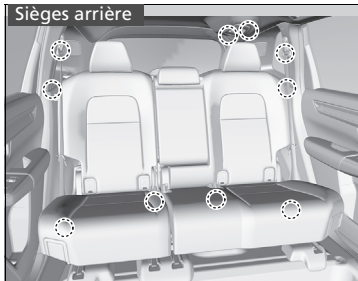

Les sièges arrière comportent trois ceintures de sécurité sous-abdominales/thoraciques.

## Composants des airbags

Les airbags avant, de genoux côté conducteur, de genoux côté passager, latéraux, centraux avant et latéraux rideaux sont déployés en fonction de l'orientation et de la gravité de l'impact. Le système d'airbags inclut :

- Deux airbags avant SRS (Supplemental Restraint System - Système de retenue supplémentaire). L'airbag du conducteur se trouve au centre du volant ; celui du passager avant se trouve dans le tableau de bord. Ils portent tous deux l'indication **SRS AIRBAG**.
- Deux airbags de genoux. L'airbag de genoux côté conducteur est rangé sous la colonne de direction ; l'airbag de genoux côté passager avant est rangé sous la boîte à gants. Ils portent tous deux l'indication **SRS AIRBAG**.
- Quatre airbags latéraux, un pour le conducteur, un pour le passager avant et deux pour les sièges arrière extérieurs. Les airbags sont placés sur les bords externes des dossiers de sièges. Tous sont marqués **SIDE AIRBAG**.

- Deux airbags rideaux latéraux, un pour chaque côté du véhicule. Les airbags se trouvent dans le pavillon, au-dessus des vitres latérales. Les montants avant et arrière portent la mention **SIDE CURTAIN AIRBAG**.

- Un airbag central. L'airbag se trouve au centre du dossier de siège conducteur. Il est marqué **CENTER AIRBAG**.

- Une unité de commande électronique qui, lorsque le mode d'alimentation est ACTIVE, surveille en permanence les informations sur les différents capteurs d'impact, les capteurs de ceinture de sécurité et de siège, les déclencheurs d'airbag, les prétensionneurs de ceinture de sécurité, et d'autres informations sur le véhicule. L'unité peut enregistrer ces informations au cours d'une collision.

- Prétensionneurs automatiques de ceinture de sécurité pour les sièges avant et les sièges arrière extérieurs.

- Capteurs d'impact qui détectent une collision frontale ou latérale modérée à grave.

- Témoin sur le panneau de console donnant l'alerte en cas de désactivation de l'airbag avant côté passager avant.

- Témoin sur le tableau de bord donnant l'alerte en cas d'anomalie potentielle du système d'airbags ou des prétensionneurs de ceinture de sécurité.

- Capteurs de pression qui détectent un impact latéral modéré à grave.



## ■ Informations importantes sur les airbags

Les airbags sont des dispositifs dangereux. Pour être utiles, les coussins doivent se gonfler avec une force extrême. Toutefois, si les airbags peuvent sauver des vies, ils peuvent également causer des brûlures, hématomes, et autres blessures légères, pouvant parfois être mortelles si les occupants sont mal attachés ou mal assis.

**Que faut-il faire ?** Toujours porter convenablement sa ceinture de sécurité et être assis bien droit, aussi loin que possible du volant tout en conservant une bonne maîtrise du véhicule. Le passager avant doit reculer au maximum son siège par rapport au tableau de bord.

Se rappeler, toutefois, qu'aucun système de sécurité n'est en mesure d'éviter complètement les blessures ou les décès résultant d'un accident grave, et ce, malgré le port des ceintures de sécurité et le déploiement des airbags.

**Ne pas placer d'objets durs ou pointus entre le corps et l'airbag avant.** Le fait de porter sur soi des objets durs ou pointus, ou de conduire avec une pipe ou tout autre objet pointu dans la bouche, peut entraîner des blessures en cas de déploiement de l'airbag avant.

**Ne pas attacher ou placer d'objets sur les caches des airbags avant, de genoux côté conducteur ou de genoux côté passager.** Des objets déposés sur les caches identifiés **SRS AIRBAG** pourraient gêner le bon fonctionnement des airbags ou être projetés dans l'habitacle et blesser un passager en cas de déclenchement des airbags.

## ☒ Informations importantes sur les airbags

Ne jamais tenter de désactiver les airbags. Ensemble, les airbags et les ceintures de sécurité offrent la meilleure protection.

Lors de la conduite, éviter de placer les mains et les bras sur la trajectoire de l'airbag avant en les gardant sur le volant. Ne pas croiser les bras sur le cache d'airbag.

## Types d'airbags

Le véhicule est équipé de cinq types d'airbags :

- **Airbags avant** : airbags situés devant les sièges conducteur et passager avant.
- **Airbags de genoux** : airbags situés sous la colonne de direction et sous la boîte à gants.
- **Airbag central** : airbag situé au centre du dossier du siège conducteur.
- **Airbags latéraux** : airbags situés dans les dossiers des sièges conducteur, passager avant et passagers arrière latéraux.
- **Airbags rideaux latéraux** : airbags situés au-dessus des vitres latérales.

Les différents types d'airbags sont détaillés ci-après.

### Airbags avant (SRS)

Les airbags SRS avant se déploient pour protéger la tête et la poitrine du conducteur et/ou du passager avant en cas de collision frontale grave ou modérée.

**SRS** (Supplemental Restraint System - Système de retenue supplémentaire) indique que les airbags sont conçus pour compléter l'action des ceintures de sécurité, et non pour s'y substituer. Les ceintures de sécurité constituent le système de retenue principal des passagers.

#### ■ Emplacements des logements

Les airbags avant se trouvent au centre du volant pour le conducteur, et dans le tableau de bord pour le passager avant. Ils portent tous deux l'indication **SRS AIRBAG**.

#### ► Types d'airbags

Les airbags sont susceptibles de se déployer dès que le mode d'alimentation est ACTIVE.

Après le déploiement d'un airbag en cas d'accident, une petite quantité de fumée est visible. Il s'agit du processus de combustion du gonfleur, elle n'est pas nocive. Les personnes souffrant de problèmes respiratoires peuvent rencontrer un inconfort temporaire. Dans un tel cas, sortir du véhicule dès que les conditions de sécurité le permettent.

## ■ Fonctionnement

Les airbags avant sont conçus pour se déployer en cas de collision frontale modérée à sévère. Lors d'une décélération soudaine du véhicule, les capteurs transmettent des informations au module de commande qui commande le déploiement d'un ou des deux airbags avant.

On entend par collision frontale une collision de face ou légèrement de côté entre deux véhicules, ou la collision d'un véhicule avec un objet stationnaire, par exemple un mur en béton.

## ■ Comment fonctionnent les airbags avant

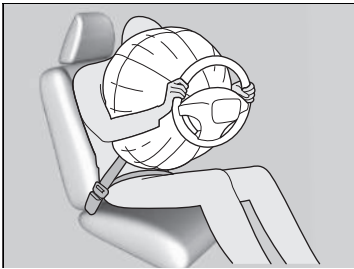

Alors que la ceinture de sécurité permet de maintenir le torse, les airbags avant offrent une protection complémentaire au niveau de la tête et de la poitrine.

Les airbags avant se dégonflent immédiatement pour ne pas entraver la visibilité du conducteur ou sa capacité à manœuvrer le volant ou à effectuer d'autres commandes.

La durée totale de déploiement et dégonflement est d'une rapidité telle que la plupart des occupants ne se rendent compte que les airbags se sont déployés qu'en les voyant devant eux.

### ■ Cas où les airbags avant ne doivent pas se déployer

**Impacts frontaux mineurs** : les airbags avant sont conçus pour compléter les ceintures de sécurité et contribuer à épargner des vies, et non pour éviter des égratignures, ou même des fractures risquant de découler d'un impact frontal dont la gravité est inférieure à un seuil modéré.

**Impacts latéraux** : les airbags avant offrent une protection en cas de décélération soudaine entraînant la projection du conducteur ou du passager avant vers l'avant du véhicule. Les airbags latéraux et les airbags latéraux rideaux sont spécialement conçus pour limiter la gravité des blessures encourues en cas d'impact latéral modéré à grave susceptible de projeter le conducteur ou le passager avant vers le côté du véhicule.

**Impacts arrière** : les appuie-têtes et les ceintures de sécurité assurent la meilleure protection en cas d'impact arrière. Les airbags avant ne peuvent fournir aucune protection particulière et ne sont pas conçus pour se déployer en cas de collision de ce type.

**Retournements** : les ceintures de sécurité et les airbags latéraux rideaux offrent la meilleure protection possible lors d'un retournement. Les airbags avant ne pouvant fournir qu'une protection négligeable, voire nulle, ils ne sont pas conçus pour se déployer en cas de retournement.

### ■ Cas où les airbags avant se déploient avec peu ou pas de dommage apparent

Comme le système d'airbags détecte les décélération soudaines, un choc important au niveau du châssis ou de la suspension du véhicule pourrait entraîner le déploiement d'un ou plusieurs airbags. C'est le cas par exemple lors d'un choc contre un trottoir, sur le bord d'un trou ou sur un quelconque objet fixe placé bas, entraînant la décélération soudaine du châssis du véhicule. L'impact provenant de dessous le véhicule, le dommage peut ne pas être immédiatement apparent.

### ■ Cas où les airbags avant ne se déploient pas, bien que les dommages extérieurs paraissent graves

Étant donné que certaines pièces de carrosserie déformables absorbent l'énergie d'impact, la gravité des dommages apparents ne fait pas forcément état du bon fonctionnement des airbags. En fait, certaines collisions peuvent entraîner des dommages graves sans toutefois que les airbags se déploient, car ces derniers n'auraient pas été nécessaires ou n'auraient offert aucune protection particulière même s'ils s'étaient déployés.

## ■ Système de désactivation de l'airbag avant passager

Si un dispositif de retenue pour enfant dos à la route doit impérativement être installé sur le siège passager avant, désactiver manuellement le système d'airbag avant côté passager, à l'aide de la clé intégrée.

### ■ Commutateur ON/OFF d'airbag avant côté passager

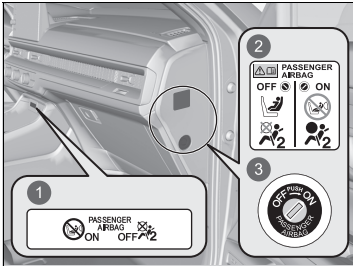

- ❶ Témoin **ON/OFF** de l'airbag avant côté passager
- ❷ Etiquette d'avertissement du système
- ❸ Commutateur **ON/OFF**

Lorsque le commutateur **ON/OFF** de l'airbag avant côté passager est en position :

**OFF** : l'airbag avant côté passager est désactivé.

L'airbag avant côté passager ne se déploie pas lors d'une collision frontale qui provoque le déploiement de l'airbag avant côté conducteur.

Le témoin de l'airbag avant côté passager reste allumé au titre de rappel.

**ON** : l'airbag avant côté passager est activé. Le témoin de l'airbag avant côté passager s'allume et reste allumé pendant environ 60 secondes.

### ⚠ Système de désactivation de l'airbag avant passager

## ⚠ ATTENTION

Le système d'airbag avant côté passager doit être désactivé, si l'on ne peut éviter d'installer un dispositif de retenue pour enfant dos à la route sur le siège passager avant.

En cas de déploiement de l'airbag passager avant, celui-ci pourrait heurter le dispositif de retenue pour enfant dos à la route avec une force suffisante pour provoquer des blessures graves voire mortelles au bébé.

## ⚠ ATTENTION

Veiller à réactiver le système d'airbag avant côté passager lorsqu'aucun dispositif de retenue pour enfant dos à la route n'est installé sur le siège passager avant.

Laisser le système d'airbag avant côté passager désactivé pourrait entraîner des blessures graves, voire mortelles, lors d'une collision.

### ■ Pour désactiver le système d'airbag avant côté passager

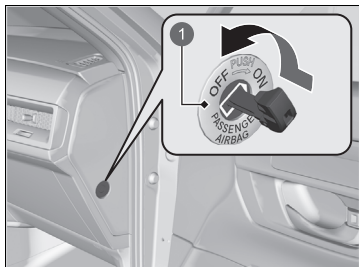

- 1 Commutateur **ON/OFF** de l'airbag avant côté passager

### ■ Témoin de désactivation de l'airbag avant côté passager

Si le système d'airbag avant côté passager est activé, le témoin s'éteint au bout de quelques secondes lorsque vous mettez le mode d'alimentation sur ACTIVE.

Lorsque le système d'airbag avant côté passager est désactivé, le témoin reste allumé ou s'éteint momentanément, puis se rallume.

### ►► Pour désactiver le système d'airbag avant côté passager

#### REMARQUE

- Utiliser la clé intégrée du véhicule pour actionner le commutateur **ON/OFF** de l'airbag avant côté passager. En cas d'utilisation d'une clé différente, le commutateur pourrait être endommagé, ou le système d'airbag avant côté passager pourrait ne pas fonctionner correctement.
- Ne pas fermer la porte ou appuyer trop fortement sur la clé intégrée lorsqu'elle se trouve dans le commutateur **ON/OFF** de l'airbag avant côté passager. Le commutateur ou la clé pourrait être endommagé.

Il est fortement déconseillé d'installer un dispositif de retenue pour enfant dos à la route sur le siège passager avant.

#### ☒ Protection des bébés P. 88

Il relève de votre responsabilité de mettre le système d'airbag avant côté passager en position **OFF** pour installer un dispositif de retenue pour enfant dos à la route sur le siège passager avant.

Lorsqu'aucun dispositif de retenue pour enfant dos à la route n'est installé sur le siège passager avant, réactiver le système d'airbag.

### ■ Etiquette du système de désactivation d'airbag avant côté passager

L'étiquette est située sur le panneau latéral du tableau de bord côté passager avant.



- ❶ Bébé dans un dispositif de retenue pour enfant dos à la route : peut être placé à l'avant si cela est inévitable
- ❷ Ne peut pas être assis à l'avant
- ❸ L'airbag avant côté passager est : activé
- ❹ Désactivé

## Airbags de genoux

Les airbags de genoux SRS se déclenchent lors de collisions frontales modérées à graves pour aider à maintenir le conducteur et/ou le passager avant dans la position appropriée, ainsi qu'à optimiser la protection fournie par les autres dispositifs de sécurité du véhicule.

La mention **SRS** (Système de Retenue Supplémentaire) indique que les airbags sont conçus pour compléter l'action des ceintures de sécurité, et non pour s'y substituer. Les ceintures de sécurité constituent le système de retenue principal des occupants.

### ■ Emplacements des logements

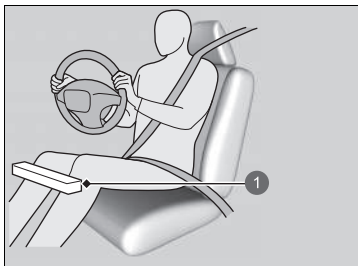

- 1 Emplacement de l'airbag de genoux côté conducteur

Les airbags de genoux du conducteur et du passager avant se trouvent sous la colonne de direction et sous la boîte à gants, respectivement.

Ils portent tous deux l'indication **SRS AIRBAG**.

### ► Airbags de genoux

Ne pas placer d'accessoires sur ou à proximité d'un airbag de genoux car ils peuvent interférer avec le bon fonctionnement de l'airbag, voire blesser quelqu'un en cas de déploiement de l'airbag.

Le conducteur et le passager avant ne doivent pas placer d'objets sous le siège ou derrière leurs pieds. Les objets peuvent interférer avec le déploiement des airbags en cas de collision frontale modérée à grave et peuvent entraîner une protection insuffisante.



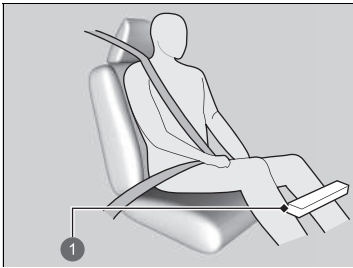

1 Emplacement de l'airbag de genoux côté passager

## ■ Fonctionnement

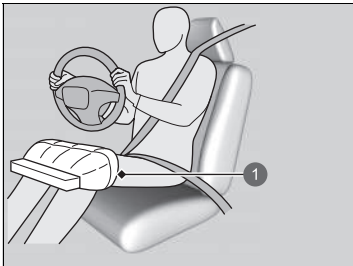

1 Déploiement de l'airbag de genoux côté conducteur

Les airbags de genoux côté conducteur et côté passager avant se déploient en même temps que les airbags du conducteur et du passager avant, respectivement.

Même si la collision n'est pas suffisamment importante pour que l'airbag avant se déploie, l'airbag de genoux peut se déployer seul.

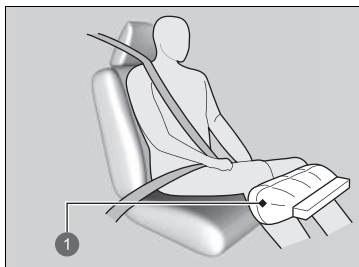

- 1 Déploiement de l'airbag de genoux côté passager
-

**■ Cas où les airbags de genoux se déploient avec peu ou pas de dommage apparent**

Comme le système d'airbags détecte les décélérations soudaines, un choc important au niveau du châssis ou de la suspension du véhicule pourrait entraîner le déploiement d'un ou plusieurs airbags.

C'est le cas, par exemple, lors d'un choc contre un trottoir, sur le bord d'un trou ou sur un quelconque objet fixe placé bas, entraînant la décélération soudaine du châssis du véhicule.

L'impact provenant de dessous le véhicule, le dommage peut ne pas être immédiatement apparent.

**■ Cas où les airbags de genoux ne se déploient pas, bien que les dommages extérieurs paraissent graves**

Etant donné que certaines pièces de carrosserie déformables absorbent l'énergie d'impact, la gravité des dommages apparents ne fait pas forcément état du bon fonctionnement des airbags. En fait, certaines collisions peuvent entraîner des dommages graves sans toutefois que les airbags se déploient, car ces derniers n'auraient pas été nécessaires ou n'auraient offert aucune protection particulière même s'ils s'étaient déployés.

## Airbag central

L'airbag central est conçu pour protéger la tête du conducteur et du passager avant en cas d'impact latéral modéré à grave.

### ■ Emplacement du logement

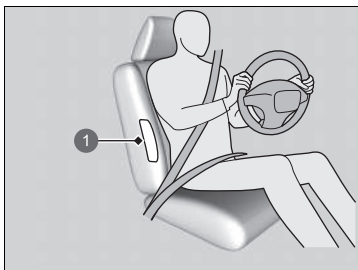

1 Emplacement de l'airbag central

L'airbag central se trouve au centre du dossier de siège conducteur.

Il est marqué **CENTER AIRBAG**.

### ■ Fonctionnement

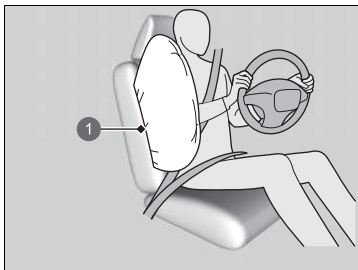

1 Airbag central

Lorsque les capteurs détectent un impact latéral modéré à grave, le module de commande envoie un signal pour déployer l'airbag central.

### ⌘ Airbag central

Veiller à ce que le conducteur et tout passager avant soient toujours assis bien droits. Le fait d'être penché dans la trajectoire de l'airbag central peut empêcher l'airbag de se déployer correctement et augmente le risque de blessures graves.

Ne pas placer d'accessoires sur ou à proximité de l'airbag central. Ils risquent d'entraver le bon fonctionnement de l'airbag, ou de blesser une personne en cas de déploiement.

Ne pas ouvrir le couvercle du compartiment de console pendant la conduite.

Ne pas couvrir ou remplacer la housse du dossier de siège conducteur sans consulter un concessionnaire.

Le fait de couvrir ou de remplacer les housses de dossier de siège conducteur de façon inappropriée pourrait empêcher l'airbag central de se déployer correctement en cas d'impact latéral.

**■ Cas où un airbag central se déploie avec peu ou pas de dommage apparent**

Comme le système d'airbag détecte les accélérations soudaines, un choc important sur le flanc du véhicule peut entraîner le déploiement de l'airbag central. Il se peut que les dommages apparents soient très légers, voire inexistants. Toutefois, le choc détecté par les capteurs d'impact latéraux était suffisamment grave pour que l'airbag se déploie.

**■ Cas où un airbag central ne se déploie pas, bien que les dommages extérieurs paraissent importants**

Il arrive parfois que l'airbag central ne se déploie pas lors d'un impact entraînant de graves dommages apparents. C'est le cas, par exemple, lorsque le point d'impact se situe tout à l'avant ou à l'arrière du véhicule, ou lorsque les pièces de carrosserie déformables du véhicule ont absorbé en grande partie l'énergie du choc. Dans ces deux situations, l'airbag central n'aurait pas été nécessaire ou n'aurait offert aucune protection particulière même déployé.

## Airbags latéraux

Les airbags latéraux sont prévus pour protéger le torse et le bassin du conducteur, du passager avant ou des occupants des sièges arrière extérieurs en cas d'impact latéral modéré à grave.

### ■ Emplacements des logements

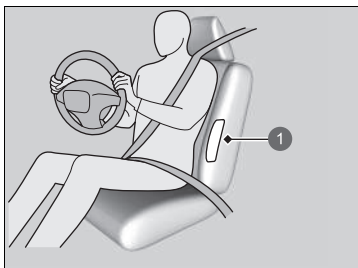

1 Emplacement de l'airbag latéral



1 Emplacement de l'airbag latéral

Les airbags latéraux sont logés dans le flanc extérieur des dossiers des sièges conducteur, passager et passagers arrière latéraux.

Chacun est marqué **SIDE AIRBAG**.

### ⌘ Airbags latéraux

Ne pas placer d'accessoires sur ou à proximité des airbags latéraux. Ils risquent d'entraver le bon fonctionnement des airbags, ou de blesser une personne en cas de déploiement.

## Fonctionnement

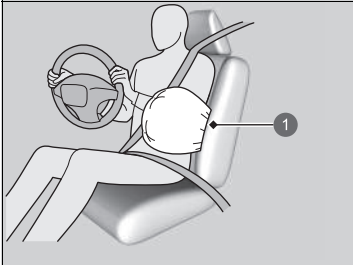

1 Airbag latéral déployé

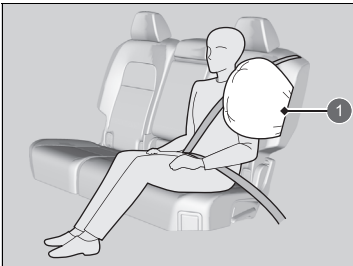

1 Airbag latéral déployé

Lorsque les capteurs détectent un impact latéral modéré à sévère, le module de commande envoie un signal pour déployer instantanément l'airbag latéral du côté où s'est produit l'impact.

### ■ Cas où un airbag latéral se déploie avec peu ou pas de dommage apparent

Comme ce système d'airbag détecte les accélérations soudaines, un choc important sur le flanc du véhicule peut entraîner le déploiement d'un airbag latéral. Il se peut que les dommages apparents soient très légers, voire inexistants. Toutefois, le choc détecté par les capteurs d'impact latéraux était suffisamment grave pour que l'airbag se déploie.

## ⊗ Airbags latéraux

Ne pas couvrir ou remplacer les housses de dossiers de sièges sans consulter un concessionnaire agréé.

Le fait de couvrir ou de remplacer incorrectement les housses de dossiers de sièges pourrait empêcher les airbags latéraux de se déployer correctement lors d'un impact latéral.

Ne pas permettre au passager avant de se pencher sur le côté avec la tête sur la trajectoire de déploiement de l'airbag latéral. L'airbag latéral qui se déploie peut heurter avec force l'occupant et le blesser sérieusement.

Le déploiement de l'airbag latéral est commandé par un capteur de pression à l'intérieur de chaque porte avant. Des dommages ou des modifications à l'intérieur ou à l'extérieur des portes peuvent avoir un impact négatif sur le déploiement des airbags latéraux. Contacter un concessionnaire agréé avant de changer ou de réparer une porte avant.

■ **Cas où un airbag latéral ne se déploie pas, bien que les dommages extérieurs paraissent graves**

Il arrive parfois qu'un airbag latéral ne se déploie pas lors d'un impact entraînant de graves dommages apparents. C'est le cas par exemple lorsque le point d'impact se situe tout à l'avant ou à l'arrière du véhicule, ou lorsque les pièces de carrosserie déformables du véhicule ont absorbé en grande partie l'énergie du choc. Dans ces deux situations, l'airbag latéral n'aurait pas été nécessaire ou n'aurait offert aucune protection particulière même s'il s'était déployé.



## Airbags latéraux rideaux

Les airbags latéraux rideaux sont prévus pour protéger la tête du conducteur et des passagers assis aux places extérieures en cas d'impact latéral modéré à grave.

### ■ Emplacements des logements

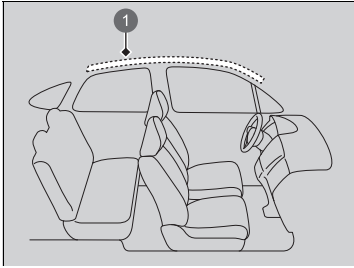

1 Emplacement de l'airbag latéral rideau

Les airbags rideaux latéraux sont situés dans le pavillon au-dessus des vitres latérales, de chaque côté du véhicule.

### ▣ Airbags latéraux rideaux

Les airbags rideaux latéraux offrent une protection optimale lorsque l'occupant porte convenablement sa ceinture de sécurité et est assis bien droit et bien adossé sur le siège.

Ne pas attacher d'objets sur les vitres latérales ou les montants de toit car ils pourraient gêner le bon fonctionnement des airbags rideaux latéraux.

Ne pas accrocher de porte-manteau ou d'objets durs sur le crochet à vêtements. Il y aurait un risque de blessure en cas de déploiement de l'airbag latéral rideau.

## ■ Fonctionnement

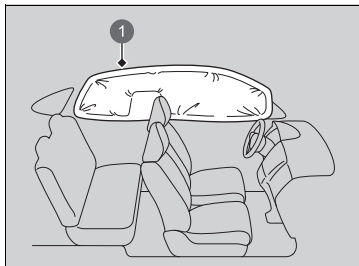

① Airbag rideau latéral déployé

L'airbag rideau latéral est conçu pour se déployer en cas d'impact latéral modéré à sévère.

### ■ Cas où les airbags rideaux latéraux se déploient lors d'une collision frontale

Un ou les deux airbags rideaux latéraux peuvent également se déployer en cas de collision frontale en diagonale modérée à sévère.

## Témoins du système d'airbag

En cas d'anomalie au niveau du système d'airbag, le témoin SRS s'allume et un message s'affiche sur l'interface d'information du conducteur.

### ■ Témoin du système de retenue supplémentaire (SRS)



#### ■ Lorsque le mode d'alimentation est ACTIVE

Le témoin s'allume pendant quelques secondes, puis s'éteint. Cela signifie que le système fonctionne correctement.

Si le témoin s'allume à tout autre moment, ou ne s'allume pas du tout, faire contrôler le véhicule par un concessionnaire dès que possible. Si cela n'est pas fait, il est probable que les airbags et les tendeurs de ceinture de sécurité ne puissent pas fonctionner correctement au moment requis.

### ☒ Témoin du système de retenue supplémentaire (SRS)

#### ⚠ ATTENTION

Ne pas prendre en compte les avertissements du témoin SRS peut entraîner des blessures graves, voire mortelles, en cas de mauvais fonctionnement des systèmes d'airbags ou des prétensionneurs.

En cas d'anomalie potentielle signalée par le témoin SRS, faire contrôler au plus vite le véhicule par un réparateur agréé.

#### ⚠ ATTENTION

Retirer immédiatement le dispositif de retenue pour enfant dos à la route du siège passager avant si le témoin SRS s'allume. Même si l'airbag avant côté du passager a été désactivé, ne pas ignorer le témoin des airbags.

Le système de retenue présente peut-être un défaut qui pourrait causer le déploiement de l'airbag avant côté passager et causer des blessures ou la mort.

## ■ Témoin de désactivation d'airbag avant côté passager



### ■ Lorsque le témoin de désactivation d'airbag avant passager s'allume

Le témoin est allumé lorsque l'airbag avant passager est désactivé.

Lorsqu'aucun dispositif de retenue pour enfant dos à la route n'est installé sur le siège passager avant, il est nécessaire de réactiver manuellement le système d'airbag. Le témoin doit s'éteindre.

## Entretien des airbags

Il n'est pas nécessaire et vous n'avez pas besoin d'effectuer d'entretien ou de remplacer personnellement des composants du système d'airbags. Toutefois, faire contrôler le véhicule par un réparateur agréé dans les cas suivants :

### ■ Lorsque des airbags se sont déployés

En cas de déploiement d'un airbag, le module de commande et d'autres composants connexes doivent être remplacés. De même, lorsqu'un prétensionneur automatique de ceinture de sécurité a été activé, il doit être remplacé.

### ■ Lorsque le véhicule a subi un impact modéré à sévère

Même si les airbags ne se sont pas déployés, faire contrôler ce qui suit par un réparateur agréé : les prétensionneurs de ceinture de sécurité pour les sièges avant et les sièges arrière extérieurs, et chaque ceinture de sécurité bouclée au moment de l'accident.

### ⌘ Entretien des airbags

La dépose des composants des airbags du véhicule est interdite.

En cas de dysfonctionnement ou de coupure d'alimentation ou après le déclenchement de l'airbag/déclenchement du prétensionneur de ceinture de sécurité, faire appel à du personnel qualifié.

Il est déconseillé d'utiliser des composants récupérés du système d'airbags, y compris l'airbag, les prétensionneurs, les capteurs, et le module de commande.

## A propos du système de freinage post-collision

Lorsque le système d'airbag est activé après la détection d'une collision, ce système applique simultanément les freins et limite la propulsion pour réduire les dommages causés par une collision secondaire.

### ■ Conditions d'activation

Le système de freinage post-collision s'active lorsque le système d'airbag ou les prétensionneurs automatiques de ceinture de sécurité s'activent sous l'effet d'une collision frontale ou d'un impact latéral.

Cependant, il ne s'active pas si des composants du système sont endommagés.

### ■ Conditions d'annulation

Une fois le système de freinage post-collision activé, le système est annulé dans l'une ou l'autre des conditions suivantes.

- Le véhicule est arrêté.
- Vous appuyez sur la pédale d'accélérateur après l'avoir relâchée.

### ⌘ Système de freinage post-collision

Ce système peut ne pas être en mesure de réduire les dommages causés par des collisions secondaires dans toutes les situations.

Son efficacité dépend des circonstances de la collision.

En cas de collision, vérifiez votre environnement et manœuvrez avec précaution pour vous garer en lieu sûr.

## Protection des passagers enfants

Chaque année, de nombreux enfants sont blessés ou tués dans des accidents de voiture, car ils n'ont pas été attachés ou correctement retenus. Les accidents de voiture constituent la première cause de mortalité chez les enfants jusqu'à 12 ans inclus.

Lorsque des bébés et des enfants sont transportés dans un véhicule, ils doivent être correctement retenus pour réduire le nombre de blessés ou de tués.

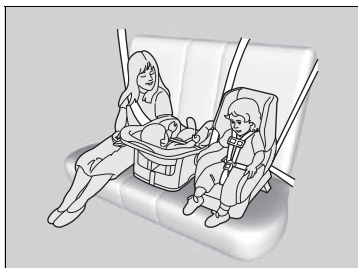

Les enfants doivent être convenablement retenus sur un siège arrière du véhicule. Ils sont mieux protégés parce que :

- Le déploiement d'un airbag avant pourrait blesser ou tuer un enfant assis sur le siège avant.
- Un enfant assis sur le siège avant risque davantage de gêner le conducteur en cas de manœuvre d'urgence.
- Les statistiques indiquent que les enfants de tous âges et de toutes tailles sont mieux protégés lorsqu'ils sont maintenus sur un siège arrière.

### Protection des passagers enfants

Pare-soleil passager avant

#### ⚠ ATTENTION



**NE JAMAIS** installer de dispositif de retenue pour enfant dos à la route sur un siège protégé par un AIRBAG ACTIF situé devant lui, sous peine de provoquer des BLESSURES GRAVES, VOIRE MORTELLES, à l'ENFANT.

#### ⚠ ATTENTION

Les enfants qui ne sont pas maintenus ou qui le sont incorrectement risquent d'être grièvement ou mortellement blessés en cas d'accident.

Un enfant trop petit pour porter une ceinture de sécurité doit être correctement maintenu dans un dispositif de retenue pour enfant homologué. Un enfant de plus grande taille doit être correctement maintenu par une ceinture de sécurité et, si nécessaire, placé dans un siège rehausseur.

- Ne jamais tenir un enfant sur les genoux, car il serait impossible de le protéger en cas de collision.
- Ne jamais faire passer une ceinture de sécurité sur soi-même et un enfant. En cas d'accident, la ceinture pourrait s'enfoncer profondément dans le corps de l'enfant et le blesser grièvement ou mortellement.
- Ne jamais laisser deux enfants utiliser la même ceinture de sécurité. Ils risqueraient tous deux d'être très grièvement blessés en cas d'accident.
- Tout enfant trop petit pour porter une ceinture de sécurité doit être correctement attaché par un dispositif de retenue pour enfant homologué, correctement fixé au véhicule par la ceinture de sécurité ou par le système d'ancrage du dispositif.

#### ► Protection des passagers enfants

Dans de nombreux pays, la réglementation demande que tous les enfants de moins de 12 ans et ceux d'une taille inférieure à 150 cm soient assis et correctement retenus à l'arrière.

Dans de nombreux pays, il est demandé d'utiliser un dispositif de retenue pour enfant approprié et homologué pour le transport d'un enfant sur n'importe quel siège passager. Vérifier la réglementation locale en vigueur.

Nous recommandons l'utilisation d'un dispositif de retenue pour enfant conforme au règlement ONU n° 44 ou n° 129, ou aux réglementations des pays concernés.

► **Sélection d'un dispositif de retenue pour enfant** P. 91



- Ne jamais permettre aux enfants de jouer avec les portes, les vitres ou les réglages de siège.
- Ne pas laisser un enfant seul dans le véhicule sans surveillance, en particulier par temps chaud. L'habitacle du véhicule peut rapidement atteindre des températures extrêmes et mettre sa vie en danger. L'enfant pourrait en outre activer des commandes du véhicule et le mettre en mouvement.

► Protection des passagers enfants

**ATTENTION** : utiliser le bouton de verrouillage des vitres électriques pour empêcher les enfants d'ouvrir les vitres. Cette fonction empêche les enfants de jouer avec les vitres, ce qui pourrait les exposer à des dangers ou distraire le conducteur.

► **Ouverture/fermeture des vitres électriques**  
P. 223

**ATTENTION** : toujours conserver la clé de contact sur soi lorsque le véhicule est laissé seul ou avec des occupants à bord.

Afin de vous rappeler le danger de l'airbag avant côté passager pour la sécurité des enfants, une étiquette d'avertissement est apposée sur le pare-soleil passager latéral.

Lire et respecter les instructions indiquées sur cette étiquette.

► **Étiquettes de sécurité** P. 114

## Sécurité des bébés et des petits enfants

### ■ Protection des bébés

Un nourrisson doit être convenablement maintenu dans un dispositif de retenue pour enfant dos à la route jusqu'à ce qu'il ait atteint la limite de poids ou de taille spécifiée par le fabricant du dispositif de retenue pour enfant.

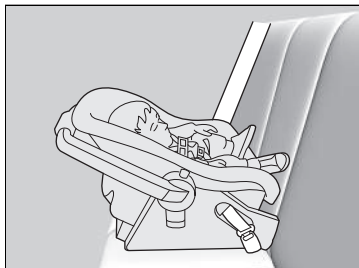

#### ■ Mise en place d'un dispositif de retenue pour enfant dos à la route

Le dispositif de retenue pour enfant doit être positionné et fixé sur l'un des sièges arrière.

- Nous vous recommandons vivement d'installer le dispositif de retenue pour enfant directement derrière le siège passager avant, d'avancer le siège passager avant autant que nécessaire, et de le laisser inoccupé.
- S'assurer qu'il n'y a aucun contact entre le dispositif de retenue pour enfant et le siège situé devant lui.

Il est aussi possible de se procurer un dispositif de retenue pour enfant dos à la route de plus petite taille.

### ► Protection des bébés

#### ⚠ ATTENTION

Placer un dispositif de retenue pour enfant dos à la route sur le siège avant du véhicule fait courir un risque de blessures graves ou mortelles en cas de déploiement de l'airbag avant passager.

Toujours placer un dispositif de retenue pour enfant dos à la route sur un siège arrière, jamais à l'avant.

Lorsqu'un dispositif de retenue pour enfant dos à la route est correctement installé, il peut empêcher le conducteur ou un passager avant de reculer son siège au maximum ou de verrouiller son dossier de siège dans la position désirée.

#### ☒ Protection des bébés

De nombreux experts recommandent l'utilisation d'un dispositif de retenue pour enfant dos à la route jusqu'à l'âge de deux ans si la taille et le poids de l'enfant sont adaptés à ce type de dispositif.

Ne jamais installer face à la route un dispositif de retenue pour enfant conçu pour être installé dos à la route.

Toujours lire attentivement le mode d'emploi du dispositif de retenue pour enfant avant sa mise en place.

S'il se déploie, l'airbag avant côté passager pourra heurter avec une force considérable le dispositif de retenue pour enfant dos à la route, ce qui peut le déloger et blesser gravement l'enfant.

S'il est absolument inévitable d'installer un dispositif de retenue pour enfant dos à la route sur le siège passager avant, le système d'airbag avant côté passager doit être désactivé manuellement.

☒ **Système de désactivation de l'airbag avant passager** P. 67

## ■ Protection des petits enfants

Si un enfant dépasse les limites de poids et de taille prescrites pour un dispositif de retenue pour enfant dos à la route, l'enfant doit être convenablement et fermement maintenu dans un dispositif de retenue pour enfant face à la route jusqu'à ce qu'il dépasse les limites de poids et de taille prescrites pour ce dernier.

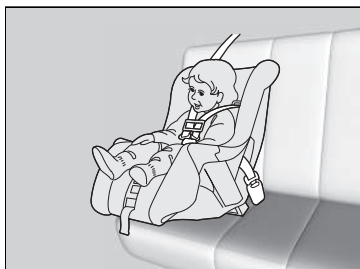

### ■ Mise en place d'un dispositif de retenue pour enfant face à la route

Il est fortement recommandé de placer un dispositif de retenue pour enfant face à la route sur l'un des sièges arrière et non à l'avant.

Placer un dispositif de retenue pour enfant face à la route sur le siège avant peut s'avérer dangereux. La place la plus sûre pour un enfant est sur l'un des sièges arrière.

## ► Protection des petits enfants

### ⚠ ATTENTION

Placer un dispositif de retenue pour enfant face à la route sur le siège avant du véhicule fait courir un risque de blessures graves ou mortelles en cas de déploiement de l'airbag avant.

S'il n'y a pas d'autre choix que de placer un dispositif de retenue pour enfant face à la route sur le siège avant, reculer au maximum le siège du véhicule et attacher convenablement l'enfant.

Se tenir informé de la législation et des réglementations sur l'utilisation des dispositifs de retenue pour enfant dans votre zone de conduite et respecter les consignes du fabricant du dispositif.

## ■ Sélection d'un dispositif de retenue pour enfant

Certains systèmes de retenue enfant sont compatibles avec un ancrage inférieur. Certains présentent un connecteur rigide, d'autres un connecteur souple. Ils sont tous les deux faciles à utiliser. Certains dispositifs de retenue pour enfant existants ou d'occasion ne peuvent être installés qu'en utilisant la ceinture de sécurité. Quel que soit le type choisi, il faut respecter les instructions d'utilisation et d'entretien du fabricant du dispositif de retenue pour enfant, y compris les dates de péremption recommandées, ainsi que les instructions du présent manuel. Une installation correcte est primordiale pour optimiser la sécurité de l'enfant.

Le connecteur type souple peut ne pas être disponible dans votre pays.

Pour les sièges et les véhicules qui ne sont pas équipés de points d'ancrage inférieurs, installer un dispositif de retenue pour enfant à l'aide de la ceinture de sécurité et d'une sangle d'ancrage supérieure afin de bénéficier d'un niveau de sécurité accru. En effet, tous les dispositifs de retenue pour enfant doivent être fixés avec une ceinture de sécurité lorsqu'ils n'utilisent pas le système d'ancrage inférieur. En outre, il est possible que le fabricant du dispositif de retenue pour enfant conseille d'utiliser une ceinture de sécurité pour fixer un dispositif de retenue ISOFIX une fois qu'un enfant atteint un poids spécifié. Lire attentivement les instructions d'installation correcte dans le mode d'emploi du dispositif de retenue pour enfant.

## ■ Considération importante lors de la sélection d'un dispositif de retenue pour enfant

S'assurer que le dispositif de retenue pour enfant répond aux trois exigences suivantes :

- Le dispositif de retenue pour enfant doit être d'un type et d'une taille adaptés à l'enfant.
- Le dispositif de retenue pour enfant doit être adapté pour l'emplacement d'assise où il sera utilisé.
- Le dispositif de retenue pour enfant est conforme aux critères de sécurité. Nous recommandons l'utilisation d'un dispositif de retenue pour enfant conforme au règlement ONU n° 44 ou n° 129, ou aux réglementations des pays concernés. Rechercher la marque d'homologation sur le dispositif et la déclaration de conformité du fabricant sur le carton.

## ► Sélection d'un dispositif de retenue pour enfant

L'installation d'un système de retenue pour enfant compatible avec un ancrage inférieur est simple.

Les systèmes de retenue pour enfant compatibles avec un ancrage inférieur ont été développés pour simplifier la procédure d'installation et réduire la possibilité de blessures en cas d'installation incorrecte.

### ■ Normes régissant les dispositifs de retenue pour enfant

Quand un dispositif de retenue pour enfant (qu'il s'agisse d'un type i-Size/ISOFIX ou d'un système équipé de ceinture de sécurité) est conforme au règlement ONU applicable, il porte une étiquette d'homologation semblable à celle illustrée ci-contre. Avant d'acheter ou d'utiliser un dispositif de retenue pour enfant quel qu'il soit, il faut vérifier l'étiquette d'homologation et s'assurer que ce dispositif est à la fois compatible avec le véhicule et avec l'enfant, et qu'il est conforme aux normes ONU.

### ► Sélection d'un dispositif de retenue pour enfant

Exemple d'étiquette d'homologation conforme au règlement ONU n° 44

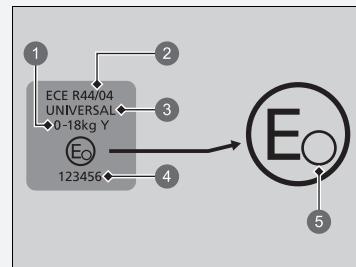

- ① « Groupe de poids »
- ② Numéro de réglementation
- ③ Catégorie
- ④ Numéro d'homologation
- ⑤ Code Pays

### » Sélection d'un dispositif de retenue pour enfant

Exemple d'étiquette d'homologation conforme au règlement ONU n° 129

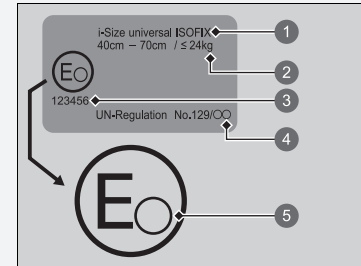

- 1 Catégorie
- 2 Indications de taille et de poids
- 3 Numéro d'homologation
- 4 Numéro de réglementation
- 5 Code Pays

## ■ Emplacements pour l'installation du dispositif de retenue pour enfant

Modèle à conduite à gauche

Airbag passager activé

Airbag passager désactivé

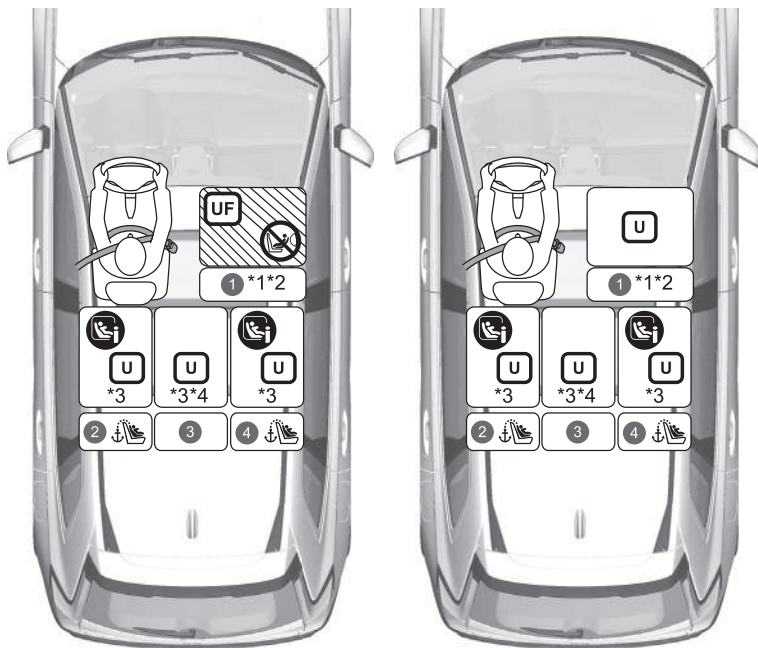

	Adapté aux dispositifs de retenue universels installés avec les ceintures de sécurité du véhicule.
	Adapté aux dispositifs de retenue universels face à la route installés avec les ceintures de sécurité du véhicule.
	Adapté aux dispositifs de retenue pour enfant i-Size et ISOFIX.
	Adapté aux dispositifs de retenue face à la route uniquement.
	Ne jamais utiliser un dispositif de retenue pour enfant dos à la route.
	Position de siège équipée d'ancrages d'attache supérieure.



- \*1 : régler le glissement de siège sur la position la plus reculée.
- \*2 : pour installer une ceinture de type universel, régler le dossier de siège dans la position de blocage la plus avancée.
- \*3 : régler le glissement de siège de 2e rangée sur la position la plus reculée.
- \*4 : la fixation d'un dispositif de retenue pour enfant sur le siège central arrière peut rendre la ceinture de sécurité gauche inutilisable.
- Si le dispositif de retenue pour enfant entre en contact avec l'appuie-tête et ne peut pas être installé de manière stable, relever l'appuie-tête. Retirer l'appuie-tête s'il est amovible. Si le contact peut être évité en relevant l'appuie-tête, il n'est pas nécessaire de le retirer. Noter que l'appuie-tête retiré doit être rangé dans le coffre pour ne pas être projeté en cas de freinage soudain ou de collision.  
En outre, si vous retirez le dispositif de retenue pour enfant, fixer l'appuie-tête au siège d'origine et vérifier qu'il est verrouillé.  
Cependant, en cas d'utilisation du coussin rehausseur uniquement, ne pas retirer l'appuie-tête.
- S'il n'est pas possible de fixer le dispositif de retenue pour enfant orienté vers l'avant de manière stable, régler l'angle du dossier de siège de manière à ce qu'il soit parallèle à l'arrière du dispositif de retenue pour enfant tout en le maintenant devant l'ancrage supérieur de la ceinture de sécurité.
- Les dispositifs de retenue pour enfants dotés de pattes de support peuvent être installés en position assise lorsque i-Size ne peut pas être monté.

Modèle à conduite à droite

Airbag passager activé

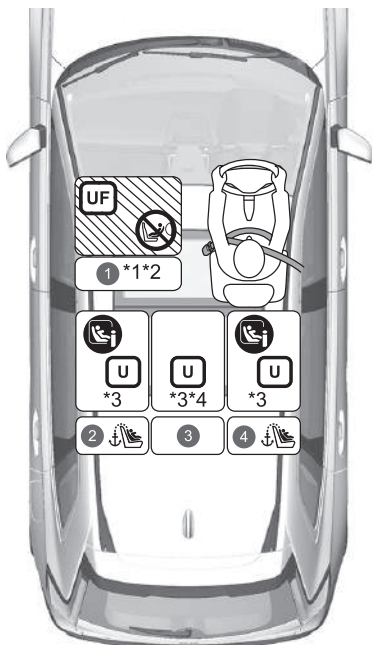

Airbag passager désactivé

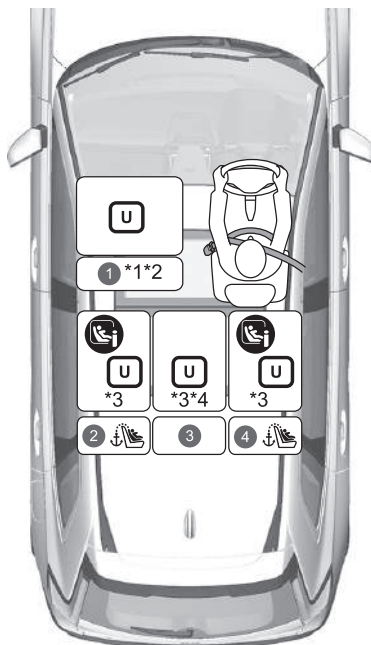

	Adapté aux dispositifs de retenue universels installés avec les ceintures de sécurité du véhicule.
	Adapté aux dispositifs de retenue universels face à la route installés avec les ceintures de sécurité du véhicule.
	Adapté aux dispositifs de retenue pour enfant i-Size et ISOFIX.
	Adapté aux dispositifs de retenue face à la route uniquement.
	Ne jamais utiliser un dispositif de retenue pour enfant dos à la route.
	Position de siège équipée d'ancrages d'attache supérieure.

- \*1 : régler le glissement de siège sur la position la plus reculée.
- \*2 : pour installer une ceinture de type universel, régler le dossier de siège dans la position de blocage la plus avancée.
- \*3 : régler le glissement de siège de 2e rangée sur la position la plus reculée.
- \*4 : la fixation d'un dispositif de retenue pour enfant sur le siège central arrière peut rendre la ceinture de sécurité gauche inutilisable.
- Si le dispositif de retenue pour enfant entre en contact avec l'appuie-tête et ne peut pas être installé de manière stable, relever l'appuie-tête. Retirer l'appuie-tête s'il est amovible. Si le contact peut être évité en relevant l'appuie-tête, il n'est pas nécessaire de le retirer. Noter que l'appuie-tête retiré doit être rangé dans le coffre pour ne pas être projeté en cas de freinage soudain ou de collision.  
En outre, si vous retirez le dispositif de retenue pour enfant, fixer l'appuie-tête au siège d'origine et vérifier qu'il est verrouillé.  
Cependant, en cas d'utilisation du coussin rehausseur uniquement, ne pas retirer l'appuie-tête.
- S'il n'est pas possible de fixer le dispositif de retenue pour enfant orienté vers l'avant de manière stable, régler l'angle du dossier de siège de manière à ce qu'il soit parallèle à l'arrière du dispositif de retenue pour enfant tout en le maintenant devant l'ancrage supérieur de la ceinture de sécurité.
- Les dispositifs de retenue pour enfants dotés de pattes de support peuvent être installés en position assise lorsque i-Size ne peut pas être monté.

Tous les modèles

Informations détaillées pour l'installation DRE

	Position d'assise et numéro de position du siège							
	Groupes de tailles Poids Stature		①		②	③	④	
			Passager avant*1		2e rangée*3			
			Position du commutateur ON/OFF d'airbag passager avant		Gauche	Centre*4	Droite	
ON*5	OFF							
Position de siège adaptée aux dispositifs avec ceinture universels (oui/non)	Groupe 0	Jusqu'à 10 kg	Non	Oui*2	Oui	Oui	Oui	
	Groupe 0+	Jusqu'à 13 kg						
	Groupe I	9-18 kg	Oui*2	Oui	Oui	Oui		
	Groupe II	15-25 kg						
	Groupe III	22-36 kg						
Position de siège i-Size (oui/non)	≤ 150 cm		Non	Non	Oui	Non	Oui	
Position de siège adaptée au DRE d'origine recommandé*6	Se reporter à la liste de DRE d'origine		Oui	Oui	Oui	Oui	Oui	
Position de siège adaptée pour une fixation latérale (L1/L2)	—		Non	Non	Non	Non	Non	
Fixation dos à la route adaptée la plus grande possible (R1/R2X/R2/R3)	Groupe 0	Jusqu'à 10 kg	Non	Non	R3	Non	R3	
	Groupe 0+	Jusqu'à 13 kg						
	Groupe I	9-18 kg						
Fixation face à la route adaptée la plus grande possible (F2X/F2/F3)	Groupe I	9-18 kg	Non	Non	F3	Non	F3	
Fixation avec rehausseur adaptée la plus grande possible (B2/B3)	≤ 150 cm		B3	B3	B3	B3	B3	

►► Emplacements pour l'installation du dispositif de retenue pour enfant

Lors de l'achat d'un dispositif de retenue pour enfant, il faut vérifier la classe de taille ISOFIX ou la fixation pour s'assurer que le siège est compatible avec votre véhicule.

Fixation (CRF)	Description
ISO/L1	Siège enfant latéral gauche (nacelle)
ISO/L2	Siège enfant latéral droit (nacelle)
ISO/R1	Siège enfant dos à la route
ISO/R2X	Dispositif de retenue pour enfant taille réduite dos à la route
ISO/R2	Dispositif de retenue pour enfant taille réduite dos à la route
ISO/R3	Dispositif de retenue pour enfant grande taille dos à la route
ISO/F2X	Dispositif de retenue pour enfant hauteur réduite face à la route
ISO/F2	Dispositif de retenue pour enfant hauteur réduite face à la route
ISO/F3	Dispositif de retenue pour enfant grande hauteur face à la route
ISO/B2	Siège rehausseur orienté vers l'avant de largeur réduite
ISO/B3	Siège rehausseur orienté vers l'avant pleine largeur

- \*1 : régler le glissement de siège sur la position la plus reculée.
- \*2 : pour installer une ceinture de type universel, régler le dossier de siège dans la position de blocage la plus avancée.
- \*3 : régler le glissement de siège de 2e rangée sur la position la plus reculée.
- \*4 : la fixation d'un dispositif de retenue pour enfant sur le siège central arrière peut rendre la ceinture de sécurité gauche inutilisable.
- \*5 : seul un dispositif de retenue pour enfant orienté vers l'avant peut être installé quand l'airbag passager avant est activé.
- \*6 : le dispositif de retenue pour enfant (DRE) est conforme aux recommandations Honda à la date de publication. Il est conseillé de s'adresser à un concessionnaire agréé pour obtenir des informations détaillées et à jour sur nos dispositifs de retenue pour enfant recommandés. D'autres DRE peuvent également être adaptés. Pour connaître les listes des véhicules recommandés, consulter les constructeurs de DRE.
- Si le dispositif de retenue pour enfant entre en contact avec l'appuie-tête et ne peut pas être installé de manière stable, relever l'appuie-tête. Retirer l'appuie-tête s'il est amovible. Si le contact peut être évité en relevant l'appuie-tête, il n'est pas nécessaire de le retirer. Noter que l'appuie-tête retiré doit être rangé dans le coffre pour ne pas être projeté en cas de freinage soudain ou de collision.  
En outre, si vous retirez le dispositif de retenue pour enfant, fixer l'appuie-tête au siège d'origine et vérifier qu'il est verrouillé.  
Cependant, en cas d'utilisation du coussin rehausseur uniquement, ne pas retirer l'appuie-tête.
- S'il n'est pas possible de fixer le dispositif de retenue pour enfant orienté vers l'avant de manière stable, régler l'angle du dossier de siège de manière à ce qu'il soit parallèle à l'arrière du dispositif de retenue pour enfant tout en le maintenant devant l'ancrage supérieur de la ceinture de sécurité.
- Les dispositifs de retenue pour enfants dotés de pattes de support peuvent être installés en position assise lorsque i-Size ne peut pas être monté.

## ■ Liste de DRE d'origine en Europe

### UN R129

Champ d'application	Dispositif de retenue pour enfant	Catégorie
40 cm à 83 cm jusqu'à 13 kg (naissance à 15 mois)	Honda baby Safe	Ceinture universelle
	Honda baby Safe ISOFIX	ISOFIX universel i-Size
76 cm à 105 cm 9 kg à 22 kg (15 mois à 4 ans)	Honda ISOFIX	ISOFIX universel i-Size
100 cm à 150 cm 15 kg à 36 kg (3,5 ans à 12 ans)	Honda KIDFIX *1	Siège rehausseur i-Size

\*1 : placer l'ancrage supérieur dans la position la plus haute lorsque le dispositif de retenue pour enfant est placé sur le siège arrière extérieur.

## ■ Installation d'un système de retenue pour enfant compatible avec un ancrage inférieur

Il est possible d'accrocher un système de retenue pour enfant compatible avec un ancrage inférieur à l'un ou l'autre des sièges arrière extérieurs. Un dispositif de retenue pour enfant peut être fixé aux points d'ancrage inférieurs par des connecteurs rigides ou souples (voir illustrations).



### 1 Repères

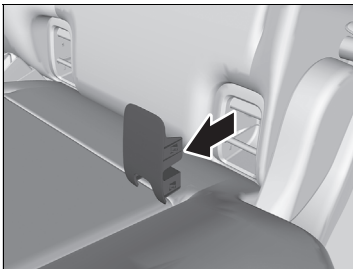

1. Localiser les points d'ancrage inférieurs sous les caches.
2. Déplacer le siège sur la position la plus reculée.

3. Extraire les caches des ancrages avec les repères pour découvrir les ancrages inférieurs.

☒ Installation d'un système de retenue pour enfant compatible avec un ancrage inférieur

## ⚠ ATTENTION

**Ne jamais fixer deux dispositifs de retenue pour enfant au même ancrage. En cas de collision, un ancrage peut ne pas être suffisamment solide pour maintenir deux dispositifs de retenue pour enfant et peut se rompre, entraînant des blessures graves ou la mort.**

Certains dispositifs de retenue pour enfant sont dotés de coupelles de guidage en option qui évitent tout endommagement potentiel du garnissage du siège. Suivre les instructions du fabricant lors de l'utilisation des coupelles de guidage et les accrocher aux points d'ancrage inférieurs comme indiqué sur la figure.

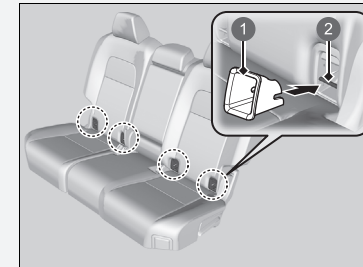

- 1 Coupelle de guidage
- 2 Ancrage inférieur

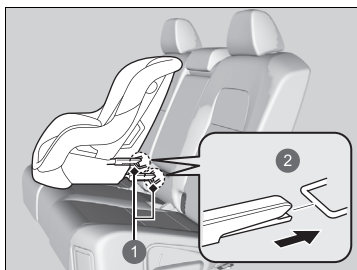

- ① Ancrages inférieurs
- ② Type rigide

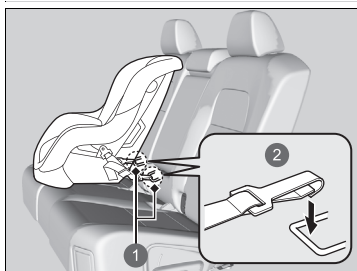

- ① Ancrages inférieurs
- ② Type souple

4. Placer le dispositif de retenue pour enfant sur le siège du véhicule et le fixer aux points d'ancrage inférieurs conformément aux instructions fournies avec le dispositif.

- Lors de l'installation du dispositif de retenue pour enfant, vérifier que les points d'ancrage inférieurs ne sont pas obstrués par la ceinture de sécurité ou d'autres objets.



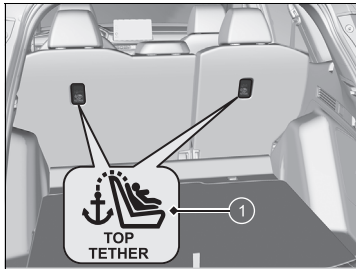

① Symbole d'ancrage pour sangle supérieure

► Installation d'un système de retenue pour enfant compatible avec un ancrage inférieur

**ATTENTION** : lors de la fixation d'un dispositif de retenue pour enfant, ne jamais utiliser de crochet qui ne présente pas de symbole d'ancrage pour sangle supérieure.

Pour la sécurité de l'enfant, lors de l'utilisation d'un dispositif de retenue pour enfant fixé au système d'ancrage inférieur, vérifier que le dispositif est fixé correctement au véhicule. Un dispositif de retenue pour enfant qui n'est pas correctement fixé ne pourrait pas correctement protéger un enfant lors d'une collision et pourrait blesser l'enfant ou d'autres occupants du véhicule.

Le connecteur type souple peut ne pas être disponible dans votre pays.

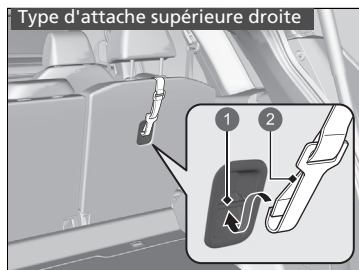

- 1 Ancre
- 2 Crochet de sangle d'ancrage

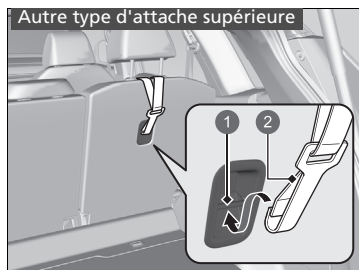

- 1 Ancre
- 2 Crochet de sangle d'ancrage

#### Dispositif de retenue pour enfant à sangle d'ancrage

5. Relever l'appuie-tête au maximum.
  - Rétracter le cache du compartiment à bagages.
    - **Cache du compartiment à bagages**  
P. 276
6. Faire passer la sangle d'ancrage entre les pieds de l'appuie-tête.  
S'assurer que la sangle n'est pas vrillée.
7. Fixer le crochet de sangle d'ancrage au point d'ancrage.
8. Serrer la sangle d'ancrage comme indiqué dans les consignes du fabricant du dispositif de retenue pour enfant.
9. S'assurer que le dispositif de retenue pour enfant est fermement maintenu en le faisant basculer d'avant en arrière et d'un côté à l'autre ; il ne doit présenter que peu de jeu.
10. Vérifier que toute ceinture de sécurité inutilisée à portée de main d'un enfant est bouclée.

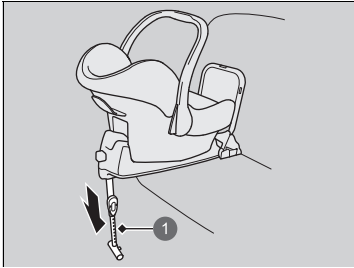

1 Patte de support

**Dispositif de retenue pour enfant à patte de support**

5. Agrandir la patte de support jusqu'à ce qu'elle touche le sol, comme indiqué par le fabricant du dispositif de retenue pour enfant.
  - Confirmer que la section du plancher sur laquelle repose la patte de support est de niveau. Si la section n'est pas de niveau, la patte de support ne peut fournir le support approprié. Si tel est le cas, déplacer le siège vers l'avant ou vers l'arrière de manière à ce que la patte de support repose sur une section de niveau.
  - S'assurer que la patte de support ne repose pas sur la glissière ou le cache.
  - S'assurer qu'il n'y a aucun contact entre le dispositif de retenue pour enfant et le siège situé devant lui.

## ■ Installation d'un dispositif de retenue pour enfant avec une ceinture de sécurité ventrale/thoracique

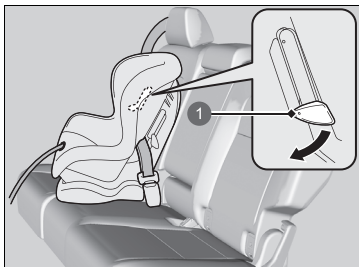

1 Languette

1. Déplacer le siège sur la position la plus reculée.
2. Placer le dispositif de retenue pour enfant sur le siège du véhicule.
3. Faire passer la ceinture de sécurité dans le dispositif de retenue pour enfant conformément aux instructions du fabricant et engager la languette de verrouillage dans la boucle.
  - Engager la languette à fond jusqu'à ce qu'elle soit verrouillée.
4. Abaisser la languette. Faire passer la sangle thoracique de la ceinture dans la fente sur le côté de l'appuie-tête.
5. Saisir la sangle thoracique près de la boucle et la tirer pour éliminer tout le mou de la sangle.
  - Simultanément, appuyer sur le dispositif de retenue pour enfant pour l'enfoncer dans le coussin du siège.
6. Positionner correctement la ceinture et remonter la languette. S'assurer que la sangle n'est pas vrillée.
  - Lorsque la languette est remontée, tirer sur la partie supérieure de la sangle pour en éliminer le mou.

## ▣ Installation d'un dispositif de retenue pour enfant avec une ceinture de sécurité ventrale/thoracique

Un dispositif de retenue pour enfant qui n'est pas correctement fixé ne pourrait pas correctement protéger un enfant lors d'une collision et pourrait blesser l'enfant ou d'autres occupants du véhicule.

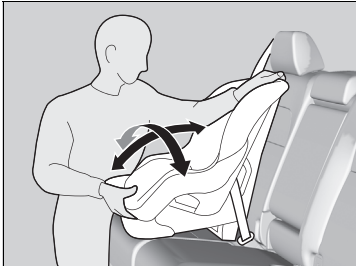

7. S'assurer que le dispositif de retenue pour enfant est fermement maintenu en le faisant basculer d'avant en arrière et d'un côté à l'autre ; il ne doit présenter que peu de jeu.
8. Vérifier que toute ceinture de sécurité inutilisée à portée de main d'un enfant est bouclée.

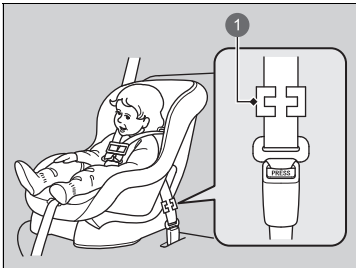

1 Pince

**Sauf modèles destinés à l'Europe**

Si le dispositif de retenue pour enfant ne comporte pas de mécanisme permettant de maintenir la ceinture, fixer une pince sur la ceinture de sécurité.

A l'issue des étapes 1 à 3, tirer sur la sangle thoracique de la ceinture de sécurité et s'assurer qu'il n'y a pas de mou au niveau de la sangle sous-abdominale.

4. Pincer fermement la ceinture au niveau de la languette de verrouillage. Pincer les deux parties de la sangle de manière qu'elles ne glissent pas dans la languette de verrouillage. Déboucler la ceinture de sécurité.
5. Installer la pince comme illustré. Placer la pince le plus près possible de la languette de verrouillage.
6. Engager la languette de verrouillage dans la boucle. Passer aux étapes 7 et 8.

## ■ Protection accrue grâce à une sangle supérieure

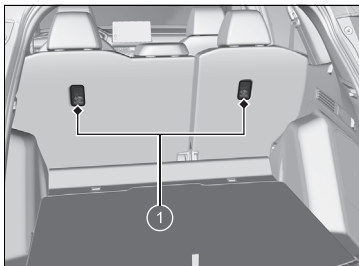

① Points d'ancrage pour sangle d'ancrage

Un point d'ancrage est prévu derrière chaque place assise arrière extérieure.

Si le dispositif de retenue pour enfant est livré avec un ancrage mais peut être installé avec une ceinture de sécurité, l'ancrage peut être également utilisé pour plus de sécurité.

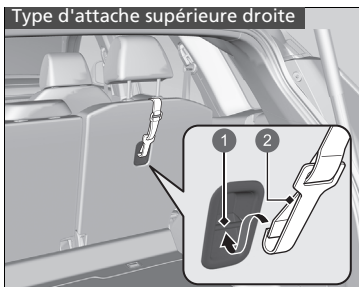

① Ancrage  
② Crochet de sangle d'ancrage

1. Relever l'appuie-tête au maximum.
  - Rétracter le cache du compartiment à bagages.

### ► Cache du compartiment à bagages

P. 276

2. Faire passer la sangle d'ancrage entre les pieds de l'appuie-tête.  
S'assurer que la sangle n'est pas vrillée.
3. Fixer le crochet de sangle d'ancrage au point d'ancrage.
4. Serrer la sangle d'ancrage comme indiqué dans les consignes du fabricant du dispositif de retenue pour enfant.

## ►► Protection accrue grâce à une sangle supérieure

**ATTENTION :** les points d'ancrage des dispositifs de retenue pour enfant sont conçus pour supporter les charges imposées par des dispositifs de retenue pour enfant correctement fixés. En aucun cas ils ne doivent être utilisés pour fixer des ceintures de sécurité ou harnais pour adultes, ou pour attacher d'autres objets ou équipements au véhicule.

Toujours utiliser une attache pour dispositif de retenue pour enfant face à la route qu'il soit fixé avec la ceinture de sécurité ou les points d'ancrage inférieurs.

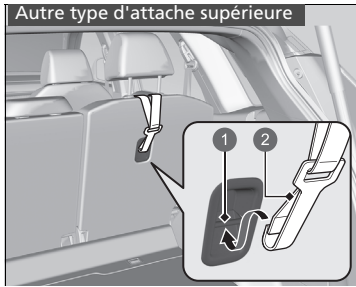

- ❶ Ancrage
- ❷ Crochet de sangle d'ancrage

## Sécurité des enfants de grande taille

### ■ Protection des enfants de grande taille

Les pages suivantes expliquent comment vérifier le bon ajustement de la ceinture de sécurité, indiquent le type de siège rehausseur à utiliser lorsqu'un tel siège est nécessaire et donnent les précautions importantes à observer si un enfant doit s'asseoir à l'avant.

### ■ Vérification du bon ajustement de la ceinture de sécurité

Lorsqu'un enfant est trop grand pour un système de retenue pour enfant, le maintenir sur un siège arrière au moyen d'une ceinture de sécurité ventrale/thoracique. Demander à l'enfant de s'asseoir bien droit et bien calé au fond de son siège, puis se poser les questions suivantes.



#### ■ Liste de contrôle

- Les genoux de l'enfant sont-ils pliés confortablement sur le bord du siège ?
- La sangle thoracique de la ceinture passe-t-elle entre le cou et le bras de l'enfant ?
- La sangle sous-abdominale de la ceinture est-elle le plus bas possible et touche-t-elle bien les cuisses de l'enfant ?
- L'enfant pourra-t-il rester assis de cette manière pendant tout le trajet ?

Si la réponse à chacune de ces questions est oui, l'enfant est prêt à porter convenablement la ceinture de sécurité ventrale/thoracique. En cas de réponse négative à l'une des questions, l'enfant a besoin d'un siège rehausseur jusqu'à ce qu'il puisse porter la ceinture de sécurité sans siège rehausseur.

### ►► Sécurité des enfants de grande taille

## ⚠ ATTENTION

Un enfant de 12 ans ou moins assis à l'avant du véhicule pourrait subir des blessures graves voire mortelles en cas de déploiement de l'airbag avant passager.

Si un enfant de grande taille doit être assis à l'avant, reculer le siège passager au maximum, faire asseoir l'enfant correctement et boucler sa ceinture de sécurité. Utiliser un siège rehausseur si nécessaire.



## Sièges rehausseurs



Si l'utilisation d'une ceinture de sécurité ventrale/thoracique ne convient pas, placer l'enfant dans un siège rehausseur sur le siège arrière. Pour la sécurité de l'enfant, s'assurer que ce dernier satisfait à l'ensemble des conditions du fabricant du siège rehausseur.

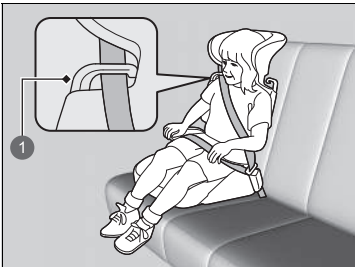

Un dossier est disponible pour certains sièges rehausseurs. Installer le dossier sur le siège rehausseur et le régler par rapport au siège du véhicule conformément aux instructions du fabricant. S'assurer que la ceinture est correctement passée dans le guide au niveau de l'épaule du dossier et qu'elle ne touche pas ou ne passe pas sur le cou de l'enfant.

1 Guide

## Sièges rehausseurs

Lors de l'installation d'un siège rehausseur, lire attentivement les instructions qui l'accompagnent et mettre en place le siège comme requis.

Les sièges rehausseurs peuvent être à haut dossier ou à bas dossier. Choisir un siège rehausseur permettant à l'enfant le port convenable de la ceinture de sécurité.

Nous recommandons l'utilisation d'un siège rehausseur avec dossier pour faciliter l'ajustement de la sangle thoracique.

### ■ ► Protection des enfants de grande taille - Contrôles finaux

Le véhicule possède des sièges arrière sur lesquels les enfants peuvent être correctement retenus.

En cas de transport de plusieurs enfants, si un enfant doit être assis à l'avant du véhicule :

- Lire attentivement le présent manuel et s'assurer de bien comprendre l'ensemble des consignes et informations de sécurité.
- Reculer le siège avant au maximum.
- Demander à l'enfant de s'asseoir bien droit et bien calé au fond de son siège.
- S'assurer que la ceinture de sécurité est correctement positionnée de sorte que l'enfant soit convenablement attaché.

### ■ Surveillance des passagers enfants

Il est fortement recommandé de toujours garder un œil sur les passagers enfants. Même avec les enfants plus âgés et plus responsables, il convient de leur rappeler d'attacher leur ceinture de sécurité et de se tenir convenablement.

## Monoxyde de carbone

Les gaz d'échappement de ce véhicule contiennent du monoxyde de carbone, un gaz incolore, inodore et hautement toxique. Le monoxyde de carbone ne devrait pas pénétrer dans l'habitacle pendant la marche normale tant que le véhicule est correctement entretenu.

### ■ Faire contrôler l'étanchéité du système d'échappement dans les cas suivants :

- Un bruit inhabituel émane du système d'échappement.
- Le système d'échappement peut avoir été endommagé.
- Le véhicule est soulevé pour une vidange d'huile.

Lors de la conduite du véhicule avec le hayon ouvert, les gaz d'échappement peuvent être aspirés avec l'air à l'intérieur du véhicule et créer une situation dangereuse. S'il s'avère nécessaire de rouler avec le hayon ouvert, ouvrir toutes les vitres et régler le système de commande de climatisation comme indiqué ci-dessous.

1. Sélectionner le mode air frais.
2. Sélectionner le mode .
3. Faire tourner le ventilateur à vitesse maximale.
4. Régler la température à un niveau confortable.

Régler le système de commande de climatisation de la même façon si vous restez dans votre véhicule garé, moteur en marche.

### ☒ Monoxyde de carbone

## ⚠ ATTENTION

Le monoxyde de carbone est un gaz toxique. Toute inhalation risque de provoquer une perte de connaissance et d'être mortelle.

**Eviter tout endroit confiné et toute activité exposant au monoxyde de carbone.**

Le monoxyde de carbone peut s'accumuler rapidement dans un endroit clos tel qu'un garage.

Ne pas faire tourner le moteur lorsque la porte du garage est fermée. Même lorsque la porte est ouverte, sortir le véhicule du garage immédiatement après avoir démarré le moteur.

## Emplacements des étiquettes

Ces étiquettes se trouvent aux emplacements indiqués. Elles mettent en garde contre les dangers potentiels susceptibles de causer des blessures graves ou mortelles. Lire attentivement ces étiquettes.

Si une étiquette se détache ou devient difficile à lire, en demander une de rechange au concessionnaire.

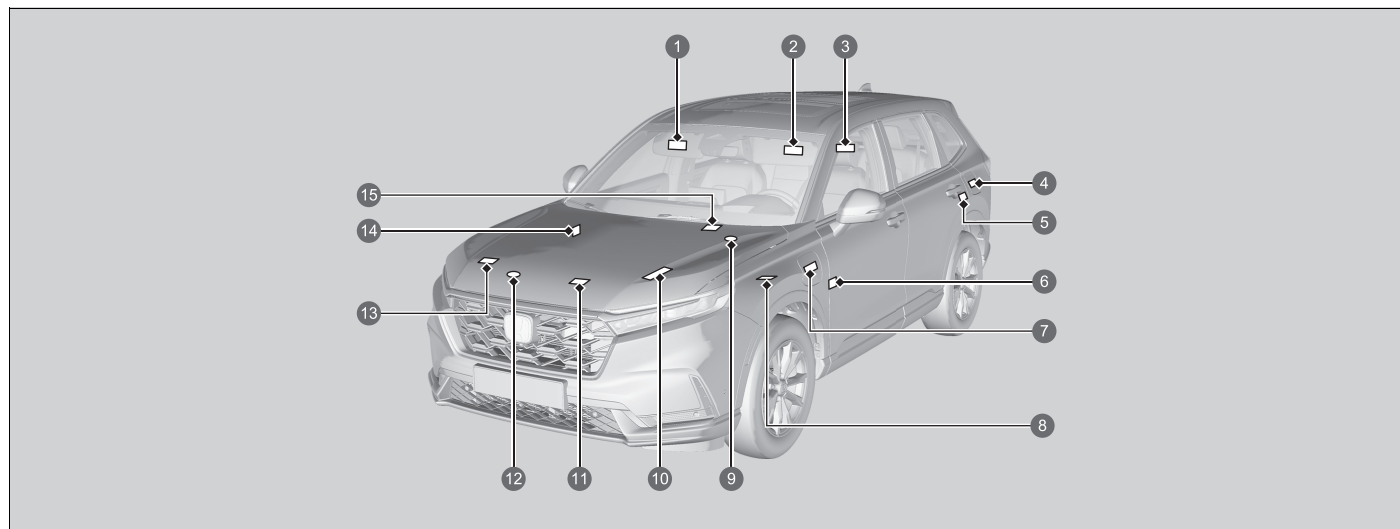

- 1 Protection des passagers enfants (type à conduite à gauche) ➤ P. 85
- 2 Protection des passagers enfants (type à conduite à droite) ➤ P. 85
- 3 Appuie-tête arrière ➤ P. 262
- 4 Carburant ➤ P. 652
- 5 Couverture de l'actionneur
- 6 Système de désactivation de l'airbag avant côté passager (type à conduite à droite) ➤ P. 69
- 7 Couverture de charge

- 8 Système de batterie haute tension
- 9 Bouchon du réservoir de liquide de refroidissement de l'inverseur
- 10 Batterie 12 V ➡ P. 715
- 11 Climatiseur ➡ P. 718
- 12 Bouchon de radiateur ➡ P. 693
- 13 Informations sur la batterie
- 14 Système de désactivation de l'airbag avant côté passager (type à conduite à gauche) ➡ P. 69
- 15 Chargeur sans fil ➡ P. 279



# Tableau de bord

Les touches, témoins et jauges du tableau de bord sont décrits dans ce chapitre.





























<b>Témoins</b> .....	118
Messages d'avertissement et d'information de l'interface d'information du conducteur ...	140
<b>Jauges et affichages</b>	
Jauges .....	159
Zone gauche de l'interface d'information du conducteur .....	163
Zone droite de l'interface d'information du conducteur .....	166
Affichage tête haute.....	184

Les témoins s'allument ou clignotent en fonction de l'état du véhicule. Dans le même temps, des messages peuvent s'afficher sur l'interface d'information du conducteur. Prendre les mesures appropriées décrites dans le message, comme contacter un concessionnaire.

Afficher les messages en réglant **Message d'avertissement** sur ACTIVE via l'écran Audio/Informations.





















Il est possible de changer la langue du message.

➤ **Fonctions personnalisées** P. 362

 *1	Témoin de frein de stationnement et de système de freinage (rouge)	→P. 120	 *1	Indicateur du système d'alimentation	→P. 124	 *1	Indicateur du système d'assistance à la stabilité du véhicule (VSA)	→P. 126
 *1	Témoin de frein de stationnement et de système de freinage (orange)	→P. 122		Témoin Prêt	→P. 124		Témoin OFF du système d'assistance à la stabilité du véhicule (VSA)	→P. 126
 *1	Indicateur de système de maintien automatique du frein	→P. 122	 *1	Témoin EV	→P. 124		Témoin du système d'avertissement de perte de pression/de basse pression des pneus	→P. 127
 *1	Témoin de maintien automatique du frein	→P. 122		Témoin de rappel de ceinture de sécurité	→P. 124	 *1	Témoins de clignotants et de feux de détresse	→P. 128
 *1	Témoin de dysfonctionnement	→P. 123		Témoin de niveau de carburant bas (orange)	→P. 125	 *1	Témoin de feux allumés	→P. 128
 *1	Témoin du système de charge de la batterie 12 volts	→P. 123		Témoin du système de freinage antiblocage des roues (ABS)	→P. 125		Témoin de feux de route	→P. 128
	Indicateur de position du levier de vitesses	→P. 123	 *1	Témoin de système de retenue supplémentaire	→P. 125	 *1	Témoin de feux de conduite adaptatifs	→P. 128
	Témoin du système de transmission	→P. 123	 *1	Témoins d'airbag avant côté passager activé/désactivé	→P. 125		Témoin de feu antibrouillard arrière	→P. 128
	Témoin du sélecteur de décélération.	→P. 124	 *1	Témoin du système de direction assistée électrique (EPS)	→P. 126			

\*1 : lorsque le mode d'alimentation est ACTIVE, ces témoins s'allument pour indiquer que les vérifications du système ont été effectuées. Ils s'éteignent quelques secondes plus tard ou après le démarrage du système. Si un témoin ne s'allume pas ou ne s'éteint pas, il y a peut-être un dysfonctionnement dans le système correspondant. Pour résoudre le problème, suivre les instructions fournies dans le manuel d'utilisation.









	Témoin du mode <b>ECON</b>	→P. 130		Témoin du limiteur de vitesse réglable (blanc/vert)	→P. 133		Témoin d'assistance active au changement de voie (orange)	→P. 134
	Témoin du mode <b>SPORT</b>	→P. 130		Témoin du limiteur de vitesse intelligent (blanc/vert)	→P. 133		Témoin d'assistance active au changement de voie (blanc/vert)	→P. 134
	Témoin du mode <b>NORMALE</b>	→P. 130		Témoin du système d'immobilisation	→P. 129		*1 Témoin du système de freinage automatique d'urgence (CMBS) (orange)	→P. 135
	Témoin du mode <b>NEIGE</b>	→P. 130		Témoin d'alarme du système de sécurité	→P. 129		Témoin du système de freinage automatique d'urgence (CMBS) (gris)	→P. 135
	Témoin du mode <b>REMORQUAGE</b>	→P. 130		*1 Témoin du régulateur de vitesse adaptatif (ACC) avec maintien de distance de sécurité à basse vitesse (orange)	→P. 132		*1 Témoin de détection du changement de voie (orange)	→P. 135
	Témoin du mode <b>AUTO</b>	→P. 131		Témoin du régulateur de vitesse adaptatif (ACC) avec maintien de distance de sécurité à basse vitesse (blanc/vert)	→P. 133		Témoin de détection du changement de voie (gris)	→P. 135
	Témoin de mode <b>EV</b>	→P. 131		*1 Témoin du système d'assistance au maintien dans la voie de circulation (LKAS) (orange)	→P. 134		Témoin de désactivation automatique de l'assistance du système de maintien dans la voie	→P. 135
	Témoin du mode <b>ENREG.</b>	→P. 131		Témoin du système d'assistance au maintien dans la voie de circulation (LKAS) (blanc/vert)	→P. 134		*1 Témoin d'assistance de sécurité (orange)	→P. 136
	Témoin du mode <b>CHARGE</b>	→P. 131					Témoin d'assistance de sécurité (vert/gris)	→P. 139
	*1 Témoin du système de contrôle d'adhérence en descente (blanc/vert)	→P. 131						
	Témoin de message système	→P. 132						
	Témoin de capteur de stationnement	→P. 132						
	Témoin du régulateur de vitesse adaptatif (ACC) avec maintien de distance de sécurité à basse vitesse	→P. 133						





\*1 : lorsque le mode d'alimentation est ACTIVE, ces témoins s'allument pour indiquer que les vérifications du système ont été effectuées. Ils s'éteignent quelques secondes plus tard ou après le démarrage du système. Si un témoin ne s'allume pas ou ne s'éteint pas, il y a peut-être un dysfonctionnement dans le système correspondant. Pour résoudre le problème, suivre les instructions fournies dans le manuel d'utilisation.





Témoin	Nom	Allumé/Clignotant	Explication
 (rouge)	Témoin de frein de stationnement et de système de freinage (rouge)	<ul style="list-style-type: none"> <li>• S'allume lorsque le frein de stationnement est serré et s'éteint lorsqu'il est desserré.</li> </ul>	<ul style="list-style-type: none"> <li>• Le signal sonore retentit et le témoin s'allume en cas de conduite avec le frein de stationnement serré.</li> <li>• S'allume pendant 30 secondes lorsque le frein de stationnement électrique est serré et que le mode d'alimentation est sur ACCESSOIRES ou CONTACT COUPE, puis s'éteint.</li> <li>• Reste allumé pendant environ 30 secondes lorsque le mode d'alimentation est sur CONTACT COUPE et que le frein de stationnement électrique est actionné, puis s'éteint.</li> </ul>
		<ul style="list-style-type: none"> <li>• S'allume lorsque le niveau de liquide de frein est faible.</li> </ul>	<ul style="list-style-type: none"> <li>• <b>S'allume au cours de la conduite</b> - S'assurer que le frein de stationnement est desserré. S'arrêter dans un endroit sûr et vérifier le niveau de liquide de frein.                      ➤ <b>Que faire lorsque le témoin s'allume pendant la conduite ?</b> P. 755</li> </ul>



Témoins	Nom	Allumé/Clignotant	Explication
 <p>(rouge)</p>	<p>Témoins de frein de stationnement et de système de freinage (rouge)</p>	<ul style="list-style-type: none"> <li>• S'allume en cas d'anomalie au niveau du système de freinage.</li> </ul>	<ul style="list-style-type: none"> <li>• <b>S'allume avec le témoin de frein de stationnement et de système de freinage (orange)</b> - S'arrêter dans un endroit sûr. Contacter un concessionnaire pour effectuer la réparation. La pédale de frein devient plus difficile à actionner. Enfoncer la pédale plus loin que ce que vous faites normalement.             <ul style="list-style-type: none"> <li>☒ <b>Si le témoin du système de freinage (rouge) s'allume ou clignote en même temps que le témoin du système de freinage (orange) s'allume</b> P. 757</li> </ul> </li> <li>• <b>S'allume avec le témoin ABS</b> - Faire contrôler le véhicule par un concessionnaire.             <ul style="list-style-type: none"> <li>☒ <b>Si le témoin du système de freinage (rouge) s'allume ou clignote</b> P. 755</li> </ul> </li> <li>• <b>Clignote, et le témoin de frein de stationnement et de système de freinage (orange) s'allume en même temps</b> - Le système de frein de stationnement électrique présente une anomalie. Le frein de stationnement n'est peut-être pas serré.             <p>Eviter d'utiliser le frein de stationnement et faire immédiatement contrôler le véhicule par un concessionnaire.</p> <ul style="list-style-type: none"> <li>☒ <b>Si le témoin du système de freinage (rouge) s'allume ou clignote en même temps que le témoin du système de freinage (orange) s'allume</b> P. 757</li> </ul> </li> </ul>

Témoin	Nom	Allumé/Clignotant	Explication
 (orange)	Témoin de frein de stationnement et de système de freinage (orange)	<ul style="list-style-type: none"> <li>• S'allume en cas de problème avec un système associé au freinage autre que le système de freinage traditionnel.</li> </ul>	<ul style="list-style-type: none"> <li>• <b>S'allume au cours de la conduite</b> - Eviter les vitesses élevées et les freinages brusques. Emmener immédiatement le véhicule chez un concessionnaire.</li> </ul>
		<ul style="list-style-type: none"> <li>• S'allume en cas d'anomalie au niveau du système de frein de stationnement électrique ou du système de maintien automatique du frein.</li> </ul>	<ul style="list-style-type: none"> <li>• <b>Demeure constamment allumé</b> - Eviter d'utiliser le frein de stationnement et faire immédiatement contrôler le véhicule par un concessionnaire.</li> </ul>
		<ul style="list-style-type: none"> <li>• S'allume en cas d'anomalie au niveau du capteur radar.</li> <li>• Le témoin peut s'allumer temporairement lorsque le poids maximal admissible est dépassé.</li> </ul>	<ul style="list-style-type: none"> <li>• Vérifier que la charge totale est conforme au poids maximal admissible.                             <ul style="list-style-type: none"> <li>➤ <b>Limite de chargement</b> P. 419</li> </ul> </li> <li>• <b>Demeure constamment allumé</b> - Faire contrôler le véhicule par un concessionnaire.</li> </ul>
		<ul style="list-style-type: none"> <li>• S'allume si le système de freinage est temporairement désactivé suite au débranchement et au rebranchement de la batterie 12 V.</li> </ul>	<ul style="list-style-type: none"> <li>• Conduire sur une courte distance à plus de 20 km/h. Le témoin doit s'éteindre. S'il ne le fait pas, faire contrôler le véhicule par un concessionnaire.</li> </ul>
	Indicateur de système de maintien automatique du frein	<ul style="list-style-type: none"> <li>• S'allume lorsque le système de maintien automatique du frein est activé.</li> </ul>	<ul style="list-style-type: none"> <li>➤ <b>Maintien automatique du frein</b> P. 595</li> </ul>
	Témoin de maintien automatique du frein	<ul style="list-style-type: none"> <li>• S'allume lorsque le maintien automatique du frein est activé.</li> </ul>	<ul style="list-style-type: none"> <li>➤ <b>Maintien automatique du frein</b> P. 595</li> </ul>

Témoïn	Nom	Allumé/Clignotant	Explication
	Témoïn de dysfonctionnement	<ul style="list-style-type: none"> <li>• S'allume en cas d'anomalie au niveau du système de contrôle des émissions ou du système du véhicule électrique.</li> <li>• Clignote en cas de ratés détectés dans les cylindres du moteur.</li> </ul>	<p>☒ <b>Si le témoïn de dysfonctionnement s'allume ou clignote</b> P. 754</p>
	Témoïn du système de charge de la batterie 12 volts	<ul style="list-style-type: none"> <li>• Il s'allume en cas d'anomalie du système de charge.</li> </ul>	<ul style="list-style-type: none"> <li>• S'arrêter dans un endroit sûr et contacter immédiatement un concessionnaire.</li> <li>☒ <b>Vérification de la batterie 12 V</b> P. 710</li> <li>☒ <b>Si le témoïn du système de charge de la batterie 12 volts s'allume</b> P. 753</li> </ul>
	Indicateur de position du levier de vitesses	<ul style="list-style-type: none"> <li>• Indique la position de rapport actuelle.</li> </ul>	<p>☒ <b>Passage des rapports</b> P. 434</p>
	Témoïn du système de transmission	<ul style="list-style-type: none"> <li>• Clignote lorsque le système de transmission présente une anomalie.</li> <li>• Clignote si la position <b>P</b> ne peut pas être sélectionnée en raison d'une défaillance du système de transmission.</li> </ul>	<ul style="list-style-type: none"> <li>• Faire immédiatement inspecter le véhicule par un concessionnaire.</li> <li>• <b>Le message Ne pas conduire s'affiche sur l'interface d'information du conducteur.</b> - S'arrêter immédiatement dans un endroit sûr et contacter un concessionnaire.</li> <li>• Serrer le frein de stationnement lors du stationnement.</li> <li>• Faire immédiatement inspecter le véhicule par un concessionnaire.</li> </ul>





Témoin	Nom	Allumé/Clignotant	Explication
	Témoin du sélecteur de décélération.	<ul style="list-style-type: none"> <li>• S'allume lorsque le sélecteur de décélération est tiré.</li> <li>• Clignote lorsque la décélération ne survient pas tout en tirant le sélecteur de décélération.</li> <li>• S'allume avec la lettre <b>M</b> lorsque le mode <b>SPORT</b> est sélectionné ou que le levier de vitesse se trouve sur la position <b>B</b>, et que le sélecteur de décélération est tiré.</li> </ul>	<p>➤ <b>Sélecteur de décélération</b> P. 440</p>
	Indicateur du système d'alimentation	<ul style="list-style-type: none"> <li>• S'allume en cas de problème avec le système électrique du véhicule ou le système de branchement de charge.</li> </ul>	<ul style="list-style-type: none"> <li>• <b>Demeure constamment allumé</b> - Faire immédiatement contrôler le véhicule par un concessionnaire.</li> <li>• Si le message <b>Ne pas conduire</b> s'affiche sur l'interface d'information du conducteur, s'arrêter immédiatement dans un endroit sûr et contacter un concessionnaire.</li> </ul>
	Témoin Prêt	<ul style="list-style-type: none"> <li>• S'allume lorsque le véhicule est prêt à rouler.</li> </ul>	<p>➤ <b>Activer l'alimentation</b> P. 428</p>
	Témoin <b>EV</b>	<ul style="list-style-type: none"> <li>• S'allume lorsque le véhicule est déplacé par le moteur électrique et que le moteur ne fonctionne pas.</li> </ul>	—
	Témoin de rappel de ceinture de sécurité	<ul style="list-style-type: none"> <li>• S'allume si la ceinture de sécurité du conducteur n'est pas bouclée lorsque le mode d'alimentation est sur ACTIVE.</li> <li>• Si le passager avant n'a pas bouclé sa ceinture de sécurité, le témoin s'allume quelques secondes plus tard.</li> <li>• S'allume pendant un certain temps lorsque la ceinture de sécurité arrière est détachée alors que le mode d'alimentation est défini sur ACTIVE.</li> <li>• Clignote en roulant si le conducteur ou un passager n'a pas bouclé sa ceinture de sécurité. Le signal sonore retentit et le témoin clignote à intervalles réguliers.</li> </ul>	<ul style="list-style-type: none"> <li>• Le signal sonore s'interrompt et le témoin s'éteint lorsque le conducteur et les passagers ont bouclé leur ceinture de sécurité.</li> <li>• <b>Reste allumé après que le conducteur ou les passagers ont bouclé leur ceinture de sécurité.</b> - Une erreur de détection peut s'être produite au niveau du capteur. Faire contrôler le véhicule par un concessionnaire.</li> </ul> <p>➤ <b>Rappel de ceinture de sécurité</b> P. 51</p>

Témoïn	Nom	Allumé/Clignotant	Explication
	Témoïn de niveau de carburant bas (orange)	<ul style="list-style-type: none"> <li>• S'allume lorsque le niveau de carburant dans le réservoir est bas (environ 7,0 litres restants).</li> <li>• Clignote en cas d'anomalie au niveau de la jauge de carburant.</li> </ul>	<ul style="list-style-type: none"> <li>• Faire le plein de carburant dès que possible.</li> <li>• Faire contrôler le véhicule par un concessionnaire.</li> </ul>
	Témoïn du système de freinage antiblocage des roues (ABS)	<ul style="list-style-type: none"> <li>• S'allume en cas d'anomalie au niveau du système ABS.</li> </ul>	<ul style="list-style-type: none"> <li>• <b>Demeure constamment allumé</b> - Faire contrôler le véhicule par un concessionnaire. Même avec ce témoin allumé, le véhicule conserve toutes ses capacités de freinage normales, sans la fonction antiblocage. <ul style="list-style-type: none"> <li>☒ <b>Système antiblocage des roues (ABS)</b> P. 598</li> </ul> </li> </ul>
	Témoïn de système de retenue supplémentaire	<ul style="list-style-type: none"> <li>• S'allume en cas d'anomalie au niveau d'un des composants suivants : <ul style="list-style-type: none"> <li>- Système de retenue supplémentaire</li> <li>- Système d'airbags latéraux</li> <li>- Système d'airbags latéraux rideaux</li> <li>- Prétensionneur de ceinture de sécurité</li> </ul> </li> </ul>	<ul style="list-style-type: none"> <li>• <b>Demeure constamment allumé</b> - Faire contrôler le véhicule par un concessionnaire.</li> </ul>
 	Témoins d'airbag avant côté passager activé/désactivé	<ul style="list-style-type: none"> <li>• Lorsque l'airbag avant côté passager est activé : le témoin <b>ON</b> se rallume et reste allumé pendant environ 60 secondes.</li> <li>• Lorsque l'airbag avant côté passager est désactivé : le témoin <b>OFF</b> se rallume et reste allumé. C'est un rappel que l'airbag avant côté passager est désactivé.</li> </ul>	<ul style="list-style-type: none"> <li>☒ <b>Système de désactivation de l'airbag avant passager</b> P. 67</li> </ul>

Témoin	Nom	Allumé/Clignotant	Explication
	Témoin du système de direction assistée électrique (EPS)	<ul style="list-style-type: none"> <li>S'allume en cas d'anomalie du système EPS ou du système de surveillance de l'attention du conducteur.</li> </ul>	<ul style="list-style-type: none"> <li><b>Demeure constamment allumé</b> - Faire contrôler le véhicule par un concessionnaire.</li> <li><b>Le message Ne pas conduire s'affiche sur l'interface d'information du conducteur.</b> - S'arrêter immédiatement dans un endroit sûr et contacter un concessionnaire.                             <ul style="list-style-type: none"> <li>☒ <b>Si le témoin du système de direction assistée électrique (EPS) s'allume</b> P. 756</li> </ul> </li> </ul>
	Indicateur du système d'assistance à la stabilité du véhicule (VSA)	<ul style="list-style-type: none"> <li>Clignote lorsque le système VSA ou le système d'aide à la stabilité au remorquage est actif.</li> <li>S'allume en cas d'anomalie du système VSA, du système d'aide au démarrage en côte, du système d'assistance aux manœuvres ou du système d'aide à la stabilité au remorquage.</li> <li>S'allume si le système d'assistance à la stabilité du véhicule est temporairement désactivé suite au débranchement et au rebranchement de la batterie 12 V.</li> </ul>	<p style="text-align: center;">—</p> <ul style="list-style-type: none"> <li><b>Demeure constamment allumé</b> - Faire contrôler le véhicule par un concessionnaire.                             <ul style="list-style-type: none"> <li>☒ <b>Système d'assistance à la stabilité du véhicule (VSA)</b> P. 466</li> <li>☒ <b>Système d'aide au démarrage en côte</b> P. 430</li> <li>☒ <b>Système d'assistance aux manœuvres</b> P. 468</li> <li>☒ <b>Aide à la stabilité au remorquage</b> P. 423</li> </ul> </li> <li>Lorsque <b>Problème du système d'assistance à la stabilité du véhicule</b> est affiché sur l'interface d'information du conducteur, le VSA ne s'active pas.</li> <li>Conduire sur une courte distance à plus de 20 km/h. Le témoin doit s'éteindre. S'il ne le fait pas, faire contrôler le véhicule par un concessionnaire.</li> </ul>
	Témoin <b>OFF</b> du système d'assistance à la stabilité du véhicule (VSA)	<ul style="list-style-type: none"> <li>S'allume lorsque le système VSA est partiellement désactivé.</li> </ul>	<ul style="list-style-type: none"> <li>☒ <b>Activation et désactivation du système VSA</b> P. 467</li> </ul>







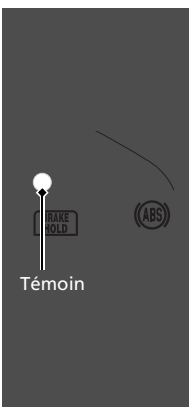
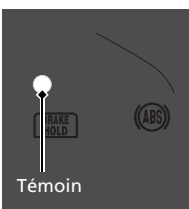



Témoin	Nom	Allumé/Clignotant	Explication
	Témoin du système d'avertissement de perte de pression/de basse pression des pneus	<ul style="list-style-type: none"> <li>• Peut s'allumer brièvement si le mode d'alimentation est sur ACTIVE et si le véhicule n'est pas déplacé dans les 45 secondes pour signaler que le processus d'initialisation n'est pas encore terminé.</li> <li>• S'allume et reste allumé lorsque :                             <ul style="list-style-type: none"> <li>- La pression d'un ou plusieurs pneus est très faible.</li> <li>- Le système n'a pas été initialisé.</li> </ul> </li> </ul>	<ul style="list-style-type: none"> <li>• <b>S'allume au cours de la conduite</b> - S'arrêter dans un endroit sûr, vérifier la pression des pneus et gonfler les pneus si nécessaire.</li> <li>• <b>Demeure allumé après le gonflage des pneus aux pressions préconisées</b> - Le système doit être réinitialisé.                             <ul style="list-style-type: none"> <li>▣ <b>Etalonnage du système d'avertissement de perte de pression</b> P. 469</li> </ul> </li> </ul>
		<ul style="list-style-type: none"> <li>• Clignote pendant environ une minute, puis demeure allumé en cas d'anomalie du système d'avertissement de perte de pression.</li> </ul>	<ul style="list-style-type: none"> <li>• <b>Clignote et demeure allumé</b> - Faire contrôler le véhicule par un concessionnaire.</li> </ul>
		<ul style="list-style-type: none"> <li>• S'allume si le système d'alerte de crevaison est temporairement désactivé suite au débranchement et au rebranchement de la batterie 12 V.</li> </ul>	<ul style="list-style-type: none"> <li>• Conduire sur une courte distance à plus de 20 km/h. Le témoin doit s'éteindre. S'il ne le fait pas, faire contrôler le véhicule par un concessionnaire.</li> </ul>







Témoïn	Nom	Allumé/Clignotant	Explication
	Témoins de clignotants et de feux de détresse	<ul style="list-style-type: none"> <li>• Clignote lorsque le levier de clignotant est actionné.</li> <li>• Clignote avec tous les clignotants lorsque l'on appuie sur le bouton de feux de détresse.</li> </ul>	<ul style="list-style-type: none"> <li>• <b>Ne clignote pas ou clignote rapidement</b> - Faire contrôler le véhicule par un concessionnaire.</li> </ul>
	Témoïn de feux allumés	<ul style="list-style-type: none"> <li>• S'allume lorsque les feux de position, feux arrière et autres éclairages extérieurs sont allumés.</li> </ul>	➤ <b>Signal d'arrêt d'urgence</b> P. 600
	Témoïn de feux de route	<ul style="list-style-type: none"> <li>• S'allume lorsque les feux de route sont activés.</li> <li>• S'allume lorsque le faisceau de route adaptatif est activé.</li> </ul>	➤ <b>Feux de conduite adaptatifs</b> P. 240
	Témoïn de feux de conduite adaptatifs	<ul style="list-style-type: none"> <li>• S'allume lorsque toutes les conditions de fonctionnement du faisceau de route adaptatif sont remplies.</li> </ul>	➤ <b>Feux de conduite adaptatifs</b> P. 240
	Témoïn de feu antibrouillard arrière	<ul style="list-style-type: none"> <li>• S'allume lorsque l'antibrouillard arrière est allumé.</li> </ul>	➤ <b>Feu antibrouillard</b> : P. 236





Témoins	Nom	Allumé/Clignotant	Explication
 <p>Témoins</p>	<p>Témoins du système d'immobilisation</p>	<ul style="list-style-type: none"> <li>• Clignote lorsque le système d'immobilisation ne parvient pas à reconnaître les informations de la clé de contact.</li> </ul>	<ul style="list-style-type: none"> <li>• <b>Clignote</b> - Il est impossible de démarrer le système d'alimentation. Mettre le mode d'alimentation sur CONTACT COUPE, puis sélectionner à nouveau le mode ACTIVE.</li> </ul> <p><b>Modèle à conduite à droite</b> Enfoncer longuement la pédale de frein avant de mettre le mode d'alimentation sur ACTIVE.</p> <p><b>Tous les modèles</b></p> <ul style="list-style-type: none"> <li>• <b>Clignote régulièrement</b> - Anomalie de fonctionnement potentielle du système. Faire contrôler le véhicule par un concessionnaire.</li> <li>• Ne pas tenter de modifier ce système ou d'y ajouter d'autres dispositifs. Des anomalies électriques risquent d'en découler.</li> </ul>
 <p>Témoins</p>	<p>Témoins d'alarme du système de sécurité</p>	<ul style="list-style-type: none"> <li>• Clignote lorsque l'alarme du système de sécurité a été armée.</li> </ul>	<p>➤ <b>Alarme du système de sécurité</b> P. 218</p>

Témoin	Nom	Allumé/Clignotant	Explication
 ECON	Témoin du mode <b>ECON</b>	<ul style="list-style-type: none"> <li>S'allume lorsque le mode de conduite est défini sur <b>ECON</b>.</li> </ul>	➤ <b>Commutateur de mode de conduite</b> P. 445
<b>SPORT</b>	Témoin du mode <b>SPORT</b>	<ul style="list-style-type: none"> <li>Apparaît lorsque le mode de conduite est défini sur <b>SPORT</b>.</li> </ul>	<ul style="list-style-type: none"> <li>L'économètre et les jauges du tableau de bord s'allument en rouge tant que le mode <b>SPORT</b> est sélectionné.</li> </ul> ➤ <b>Commutateur de mode de conduite</b> P. 445
<b>NORMALE</b>	Témoin du mode <b>NORMALE</b>	<ul style="list-style-type: none"> <li>Apparaît lorsque le mode de conduite est défini sur <b>NORMALE</b>.</li> </ul>	➤ <b>Commutateur de mode de conduite</b> P. 445
<b>NEIGE</b>	Témoin du mode <b>NEIGE</b>	<ul style="list-style-type: none"> <li>S'allume lorsque le mode de conduite est défini sur <b>NEIGE</b>.</li> </ul>	➤ <b>Commutateur de mode de conduite</b> P. 445
<b>REMORQUAGE</b>	Témoin du mode <b>REMORQUAGE</b>	<ul style="list-style-type: none"> <li>S'allume lorsque le mode de conduite est défini sur <b>REMORQUAGE</b>.</li> </ul>	➤ <b>Commutateur de mode de conduite</b> P. 445





Témoin	Nom	Allumé/Clignotant	Explication
	Témoin du mode <b>AUTO</b>	<ul style="list-style-type: none"> <li>• S'allume lorsque le mode e est <b>AUTO</b>.</li> </ul>	<ul style="list-style-type: none"> <li>➤ <b>Touche e</b> P. 19</li> </ul>
	Témoin de mode <b>EV</b>	<ul style="list-style-type: none"> <li>• S'allume lorsque le mode e est <b>EV</b>.</li> </ul>	<ul style="list-style-type: none"> <li>➤ <b>Touche e</b> P. 19</li> </ul>
	Témoin du mode <b>ENREG.</b>	<ul style="list-style-type: none"> <li>• S'allume lorsque le mode e est <b>ENREG.</b></li> </ul>	<ul style="list-style-type: none"> <li>➤ <b>Touche e</b> P. 19</li> </ul>
	Témoin du mode <b>CHARGE</b>	<ul style="list-style-type: none"> <li>• S'allume lorsque le mode e est <b>CHARGE.</b></li> </ul>	<ul style="list-style-type: none"> <li>➤ <b>Touche e</b> P. 19</li> </ul>
	Témoin du système de contrôle d'adhérence en descente (blanc/vert)	<ul style="list-style-type: none"> <li>• S'allume en blanc lorsque le système de contrôle d'adhérence en descente est prêt à fonctionner.</li> <li>• S'allume en vert lorsque le système de contrôle d'adhérence en descente est en marche.</li> </ul>	<ul style="list-style-type: none"> <li>➤ <b>Système de contrôle d'adhérence en descente</b> P. 452</li> </ul>

Témoin	Nom	Allumé/Clignotant	Explication
	Témoin de message système	<ul style="list-style-type: none"> <li>S'allume tandis qu'un bip retentit lorsqu'une anomalie est détectée. Dans le même temps, un message système peut être lu sur l'interface d'information du conducteur.</li> </ul>	<ul style="list-style-type: none"> <li>Lorsque le témoin est allumé, tourner la molette de sélection droite pour afficher à nouveau le message.                             <ul style="list-style-type: none"> <li>➤ <b>Basculement de l'affichage</b> P. 166</li> </ul> </li> <li>Se reporter aux informations relatives aux témoins dans le présent chapitre en cas d'affichage d'un message système sur l'interface d'information du conducteur. Prendre les mesures qui s'imposent en fonction du message en question.</li> <li>L'interface d'information du conducteur ne revient pas à l'écran normal tant que l'avertissement n'a pas été supprimé ou que la molette de sélection droite n'a pas été actionnée.</li> </ul>
	Témoin de capteur de stationnement	<ul style="list-style-type: none"> <li>Clignote en présence d'obstacles à proximité des capteurs.</li> </ul>	<ul style="list-style-type: none"> <li>➤ <b>Système de capteurs de stationnement</b> P. 603</li> </ul>
	Témoin du régulateur de vitesse adaptatif (ACC) avec maintien de distance de sécurité à basse vitesse (orange)	<ul style="list-style-type: none"> <li>S'allume lorsqu'une anomalie affecte l'ACC avec maintien de distance de sécurité à basse vitesse.</li> <li>Le témoin peut s'allumer temporairement lorsque le poids maximal admissible est dépassé.</li> <li>L'ACC avec maintien de distance de sécurité à basse vitesse a été automatiquement annulé.</li> <li>S'allume si l'ACC avec maintien de distance de sécurité à basse vitesse est temporairement désactivé après avoir débranché et rebranché la batterie 12 V.</li> </ul>	<ul style="list-style-type: none"> <li><b>S'allume au cours de la conduite</b> - Faire contrôler le véhicule par un concessionnaire.</li> <li>Vérifier que la charge totale est conforme au poids maximal admissible.                             <ul style="list-style-type: none"> <li>➤ <b>Limite de chargement</b> P. 419</li> </ul> </li> <li><b>Demeure constamment allumé</b> - Faire contrôler le véhicule par un concessionnaire.</li> <li>Conduire sur une courte distance à plus de 20 km/h. Le témoin doit s'éteindre. S'il ne le fait pas, faire contrôler le véhicule par un concessionnaire.</li> </ul>

Témoïn	Nom	Allumé/Clignotant	Explication
	Témoïn du régulateur de vitesse adaptatif (ACC) avec maintien de distance	<ul style="list-style-type: none"> <li>• S'allume en blanc lorsque la touche  est enfoncée. Pour basculer entre les témoins, appuyer sur le bouton .</li> <li>• S'allume en vert lorsque le système est en marche.</li> </ul>	<ul style="list-style-type: none"> <li>➤ <b>Régulateur de vitesse adaptatif (ACC) avec maintien de distance de sécurité à basse vitesse</b> P. 525</li> </ul>
	maintien de distance de sécurité à basse vitesse (blanc/vert)		<ul style="list-style-type: none"> <li>➤ <b>Application de la limite de vitesse suggérée par le système de reconnaissance des panneaux de signalisation</b> P. 529</li> </ul>
	Témoïn du limiteur de vitesse réglable (blanc/vert)		<ul style="list-style-type: none"> <li>➤ <b>Limiteur de vitesse réglable</b> P. 454</li> </ul>
	Témoïn du limiteur de vitesse intelligent (blanc/vert)		<ul style="list-style-type: none"> <li>➤ <b>Limiteur de vitesse intelligent</b> P. 460</li> </ul>
	Témoïn du régulateur de vitesse adaptatif (ACC) avec maintien de distance de sécurité à basse vitesse		<ul style="list-style-type: none"> <li>• S'allume lorsque le témoïn du régulateur de vitesse adaptatif (ACC) avec maintien de distance de sécurité à basse vitesse s'allume.</li> </ul>

Témoin	Nom	Allumé/Clignotant	Explication
	Témoin du système d'assistance au maintien dans la voie de circulation (LKAS) (orange)	<ul style="list-style-type: none"> <li>• S'allume en cas d'anomalie au niveau du système LKAS.</li> <li>• Le témoin peut s'allumer temporairement lorsque le poids maximal admissible est dépassé.</li> </ul>	<ul style="list-style-type: none"> <li>• <b>Demeure constamment allumé</b> - Faire contrôler le véhicule par un concessionnaire.</li> <li>• Vérifier que la charge totale est conforme au poids maximal admissible.                             <ul style="list-style-type: none"> <li>☒ <b>Limite de chargement</b> P. 419</li> </ul> </li> <li>• <b>Demeure constamment allumé</b> - Faire contrôler le véhicule par un concessionnaire.</li> </ul>
	Témoin du système d'assistance au maintien dans la voie de circulation (LKAS) (blanc/vert)	<ul style="list-style-type: none"> <li>• S'allume en blanc lorsque la touche LKAS est enfoncée.</li> <li>• S'allume en vert lorsque le système d'assistance au maintien dans la voie de circulation est en marche.</li> </ul>	<ul style="list-style-type: none"> <li>☒ <b>Système d'assistance au maintien dans la voie de circulation (LKAS)</b> P. 551</li> </ul>
	Témoin d'assistance active au changement de voie (orange)	<ul style="list-style-type: none"> <li>• S'allume en cas d'anomalie au niveau de l'assistance active au changement de voie.</li> <li>• Le témoin peut s'allumer temporairement lorsque le poids maximal admissible est dépassé.</li> </ul>	<ul style="list-style-type: none"> <li>• <b>Demeure constamment allumé</b> - Faire contrôler le véhicule par un concessionnaire.</li> <li>• Vérifier que la charge totale est conforme au poids maximal admissible.                             <ul style="list-style-type: none"> <li>☒ <b>Limite de chargement</b> P. 419</li> </ul> </li> <li>• <b>Demeure constamment allumé</b> - Faire contrôler le véhicule par un concessionnaire.</li> </ul>
	Témoin d'assistance active au changement de voie (blanc/vert)	<ul style="list-style-type: none"> <li>• S'allume en blanc lorsque l'assistance active au changement de voie est prête à être utilisée.</li> <li>• S'allume en vert lorsque l'assistance active au changement de voie est activée.</li> </ul>	<ul style="list-style-type: none"> <li>☒ <b>Assistance active au changement de voie</b> P. 572</li> </ul>



Témoïn	Nom	Allumé/Clignotant	Explication
	Témoïn du système de freinage automatique d'urgence (CMBS) (orange)	<ul style="list-style-type: none"> <li>• S'allume en cas d'anomalie du système CMBS ou s'il ne peut pas être utilisé temporairement en raison de la présence de saletés sur le pare-brise, près de la caméra.</li> </ul>	<ul style="list-style-type: none"> <li>• Le témoïn d'assistance de sécurité (orange) s'allume en même temps.                             <ul style="list-style-type: none"> <li>➤ <b>Témoïn d'assistance de sécurité (orange)</b> P. 137</li> </ul> </li> </ul>
	Témoïn du système de freinage automatique d'urgence (CMBS) (gris)	<ul style="list-style-type: none"> <li>• S'allume lorsque le CMBS est désactivé.</li> </ul>	<ul style="list-style-type: none"> <li>➤ <b>Assist. sécurité</b> P. 179</li> </ul>
	Témoïn de détection du changement de voie (orange)	<ul style="list-style-type: none"> <li>• S'allume en cas d'anomalie du système de maintien dans la voie ou s'il ne peut pas être utilisé temporairement en raison de la présence de saletés sur le pare-brise, près de la caméra.</li> </ul>	<ul style="list-style-type: none"> <li>• Le témoïn d'assistance de sécurité (orange) s'allume en même temps.                             <ul style="list-style-type: none"> <li>➤ <b>Témoïn d'assistance de sécurité (orange)</b> P. 137</li> </ul> </li> </ul>
	Témoïn de détection du changement de voie (gris)	<ul style="list-style-type: none"> <li>• S'allume lorsque le système de maintien dans la voie est désactivé.</li> </ul>	<ul style="list-style-type: none"> <li>➤ <b>Assist. sécurité</b> P. 179</li> </ul>
	Témoïn de désactivation automatique de l'assistance du système de maintien dans la voie	<ul style="list-style-type: none"> <li>• S'allume lorsque l'assistance du système de maintien dans la voie se désactive automatiquement.</li> </ul>	<ul style="list-style-type: none"> <li>➤ <b>Système de maintien dans la voie</b> P. 510</li> </ul>

Témoin	Nom	Allumé/Clignotant	Explication
	Témoin d'assistance de sécurité (orange)	<ul style="list-style-type: none"> <li>S'allume en cas d'anomalie au niveau du système de détection du changement de voie, du système de prévention des collisions par freinage, de la commande de freinage à basse vitesse, du système de surveillance de l'angle mort, du système anticollision latérale ou de l'alerte anticollision frontale.</li> </ul>	<ul style="list-style-type: none"> <li><b>Demeure constamment allumé</b> - Faire contrôler le véhicule par un concessionnaire.</li> </ul>
		<ul style="list-style-type: none"> <li>S'allume en cas d'anomalie au niveau du capteur de stationnement.</li> </ul>	<ul style="list-style-type: none"> <li>Vérifier si la zone autour du ou des capteur(s) est couverte de boue, glace, neige, etc. Si le témoin reste allumé après le nettoyage de la surface, faire contrôler le système par un concessionnaire.</li> </ul>
		<ul style="list-style-type: none"> <li>Le témoin peut s'allumer temporairement lorsque le poids maximal admissible est dépassé.</li> </ul>	<ul style="list-style-type: none"> <li>Vérifier que la charge totale est conforme au poids maximal admissible.                      ➤ <b>Limite de chargement</b> P. 419</li> <li><b>Demeure constamment allumé</b> - Faire contrôler le véhicule par un concessionnaire.</li> </ul>
		<ul style="list-style-type: none"> <li>S'allume en cas de désactivation temporaire du système de détection du changement de voie, du système de prévention des collisions par freinage, de la commande de freinage à basse vitesse, du système anticollision latérale et de l'alerte anticollision frontale suite au débranchement et au rebranchement de la batterie 12 V.</li> </ul>	<ul style="list-style-type: none"> <li>Conduire sur une courte distance à plus de 20 km/h. Le témoin doit s'éteindre. S'il ne le fait pas, faire contrôler le véhicule par un concessionnaire.</li> </ul>

Témoin	Nom	Allumé/Clignotant	Explication
	<p>Témoin d'assistance de sécurité (orange)</p>	<ul style="list-style-type: none"> <li>• S'allume si le système de détection du changement de voie, le système de prévention des collisions par freinage, le système anticollision latérale et/ou le système d'alerte anticollision frontale se désactivent d'eux-mêmes.</li> </ul>	<ul style="list-style-type: none"> <li>• Le témoin peut s'allumer temporairement si le capteur radar ne peut pas détecter d'objets lors de la traversée d'un espace clos comme un tunnel ou si le véhicule roule sur une route dégagée sans aucune structure à proximité.</li> <li>• La zone autour du capteur radar est obstruée par de la poussière, de la boue, etc. Arrêter le véhicule dans un endroit sûr et essuyer les débris avec un chiffon doux. Ou bien, la zone autour du capteur radar est obstruée parce que vous tractez une remorque. L'extinction du témoin peut prendre un certain temps après le nettoyage du capteur radar ou après le retrait de la remorque tractée.</li> <li>• Faire contrôler le véhicule par un concessionnaire si ce témoin ne s'éteint pas, même après avoir nettoyé le capteur radar et/ou retiré la remorque tractée.  <ul style="list-style-type: none"> <li>➤ <b>Capteur radar</b> P. 589</li> </ul> </li> <li>• <b>Reste allumé</b> - La température à l'intérieur de la caméra est trop élevée. Utiliser le système de commande de la climatisation pour refroidir la caméra. Le système s'active lorsque la température au sein de la caméra baisse.  <ul style="list-style-type: none"> <li>➤ <b>Caméra du capteur avant</b> P. 587</li> </ul> </li> </ul>

Témoïn	Nom	Allumé/Clignotant	Explication
	Témoïn d'assistance de sécurité (orange)	<ul style="list-style-type: none"> <li>• S'allume si le système de détection du changement de voie, le système de prévention des collisions par freinage, le système anticollision latérale et/ou le système d'alerte anticollision frontale se désactivent d'eux-mêmes.</li> </ul>	<ul style="list-style-type: none"> <li>• <b>Reste allumé</b> - La zone autour de la caméra est obstruée par de la poussière, de la boue, etc. Arrêter le véhicule dans un endroit sûr et essuyer les débris avec un chiffon doux.</li> <li>• Faire vérifier le véhicule par un concessionnaire si le témoïn et le message s'affichent toujours même après que la zone autour de la caméra a été nettoyée.                         <ul style="list-style-type: none"> <li>▣ <b>Caméra du capteur avant</b> P. 587</li> </ul> </li> <li>• Il peut s'allumer lorsque les conditions ambiantes sont obscures, telles que lors de la conduite dans un tunnel, de nuit, à l'aube ou au crépuscule.</li> </ul>
		<ul style="list-style-type: none"> <li>• S'allume en cas d'accumulation de boue, de neige ou de glace à proximité du capteur du système de surveillance de l'angle mort (BSI).</li> <li>• S'allume lorsque la température du capteur du système de surveillance de l'angle mort (BSI) est élevée.</li> </ul>	<ul style="list-style-type: none"> <li>• <b>S'allume au cours de la conduite</b> - Un élément peut interférer avec le capteur du système de surveillance de l'angle mort (BSI). Vérifier la zone située à proximité du capteur du système de surveillance de l'angle mort (BSI) et éliminer tous les obstacles.</li> <li>• Le système revient à la normale lorsque la température baisse.                         <ul style="list-style-type: none"> <li>▣ <b>Système de surveillance de l'angle mort</b> P. 471</li> </ul> </li> </ul>
		<ul style="list-style-type: none"> <li>• S'allume en cas d'accumulation de boue, de neige ou de glace à proximité du capteur sonar.</li> </ul>	<ul style="list-style-type: none"> <li>• Retirer l'obstacle à proximité du capteur de sondeur.                         <ul style="list-style-type: none"> <li>▣ <b>Commande de freinage à basse vitesse</b> P. 498</li> </ul> </li> </ul>

Témoin	Nom	Allumé/Clignotant	Explication
	<p>Témoin d'assistance de sécurité (vert/gris)</p>	<ul style="list-style-type: none"> <li>• S'allume en vert lorsque le système de détection du changement de voie, le système de prévention des collisions par freinage, la commande de freinage à basse vitesse, le système de surveillance de l'angle mort, le système anticollision latérale, l'alerte anticollision frontale et le système de capteurs de stationnement sont activés.</li> <li>• S'allume en vert et en gris lorsqu'un ou plusieurs des systèmes ci-dessus sont désactivés.</li> <li>• S'allume en gris lorsque tous les systèmes ci-dessus sont désactivés.</li> </ul>	<ul style="list-style-type: none"> <li>➤ <b>Système de freinage automatique d'urgence (CMBS)</b> P. 484</li> <li>➤ <b>Système de maintien dans la voie</b> P. 510</li> <li>➤ <b>Commande de freinage à basse vitesse</b> P. 498</li> <li>➤ <b>Système de capteurs de stationnement</b> P. 603</li> <li>➤ <b>Système de surveillance de l'angle mort</b> P. 471</li> <li>➤ <b>Système anticollision latérale</b> P. 518</li> <li>➤ <b>Alerte anticollision frontale</b> P. 504</li> </ul>

## Messages d'avertissement et d'information de l'interface d'information du conducteur

Les messages d'avertissement et d'information s'affichent uniquement sur l'interface d'information du conducteur.

Actionner la molette de sélection droite pour relire le message lorsque le témoin de message système est allumé.

### ■ Icônes

Etant donné qu'aucun message ne s'affiche sur l'interface d'information du conducteur lorsqu'**Avertissement** est défini sur OFF, vérifiez les messages ci-dessous. Prendre les mesures appropriées décrites dans le message, comme contacter un concessionnaire.

- **Icônes rouges** P. 141
- **Icônes orange** P. 143
- **Icônes vertes** P. 151
- **Autres icônes** P. 151





Afficher les messages en réglant **Message d'avertissement** sur ACTIVE via l'écran Audio/Informations. Il est possible de changer la langue du message.

- **Fonctions personnalisées** P. 362

■ Icônes rouges



Icône	Message
	<p>Défaillance critique détectée. Arrêt conduite dès que possible</p> <p>Direction assistée réduite. Arrêter le véhicule dès que possible.</p> <p>Performances de freinage réduites. Arrêter le véhicule dès que possible.</p>
	<p>Niveau de liquide de frein bas. Ne pas conduire. Vérifier le niveau de liquide.</p>
	<p>Frein de stationnement activé</p> <p>Desserrer frein de stationnement</p> <p>Impossible de régler le régulateur : Frein de stationnement enclenché</p> <p>Régulateur annulé : Frein de stationnement a été enclenché</p>
	<p>Problème du système de freinage. Les performances de freinage peuvent être réduites.</p>

Icône	Message
	<p>Problème du système de freinage. Ne pas conduire.</p>
	<p>Attacher ceinture de sécurité</p>
	<p>Boucler ceinture passager</p>
	<p>➤ Rappel de ceinture de sécurité P. 51</p>
	<p>Problème du système de charge de la batterie de 12 volts. Ne pas conduire.</p>

Icône	Message
	<p><b>Pression d'huile moteur basse.</b>  <b>Arrêter le moteur.</b>  <b>Ne pas conduire.</b>                      ☒ Si l'avertissement Pression d'huile moteur basse s'affiche P. 753</p>
	<p><b>Température du moteur trop élevée.</b>  <b>Ne pas conduire.</b>  <b>Laisser le moteur refroidir.</b>                      ☒ Surchauffe P. 751</p>
	<p><b>Problème du système de retenue supplémentaire</b></p>
	<p><b>Vérifier les sièges arrière</b></p>

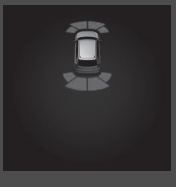

Icône	Message
	<p><b>Porte ouverte</b></p>
	<p><b>Hayon ouvert</b></p>
	<p><b>Porte et hayon ouverts</b></p>
	<p><b>Direction requise</b>  <b>Franchissement de ligne</b></p>





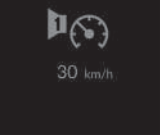

Icône	Message
	<b>Problème du système de capteurs de stationnement</b>
	<b>Objet en approche</b>
	<b>Problème thermique de la batterie haute tension. S'arrêter en lieu sûr et évacuer le véhicule.</b> ➤ Si l'avertissement de problème thermique de la batterie haute tension s'affiche P. 759
	<b>Problème thermique de la batterie haute tension. Serrer le frein de stationnement et évacuer le véhicule.</b> ➤ Si l'avertissement de problème thermique de la batterie haute tension s'affiche P. 759
	<b>Problème thermique de la batterie haute tension. Evacuer le véhicule.</b> ➤ Si l'avertissement de problème thermique de la batterie haute tension s'affiche P. 759

### ■ Icônes orange

Icône	Message
	<b>Problème système moteur. Production d'énergie non disponible. Arrêt du véh. dans</b>
	<b>Appliquer le frein de stationnement pour maintenir le véhicule à l'arrêt</b>
	➤ <b>Régulateur de vitesse adaptatif (ACC) avec maintien de distance de sécurité à basse vitesse</b> P. 525 ➤ <b>Système de freinage automatique d'urgence (CMBS)</b> P. 484 ➤ <b>Commande de freinage à basse vitesse</b> P. 498
	<b>Direction requise</b>
	<b>Franchissement de ligne</b>
	<b>Changement de voie annulé : Direction requise</b>





Icône	Message
	Température extérieure basse. Chaussée potentiellement verglacée.
	Température trop basse pour que le véhicule fonctionne
	Attendre que le véhicule se réchauffe
	☛ Alarme de vitesse P. 174





Icône	Message
	Problème du système antipollution. Il se peut que la puissance soit réduite.
	Problème du système antipollution. Eviter d'accélérer fortement et de rouler vite.
	Problème du système antipollution. Ne pas conduire.
	Problème du circuit de refroidissement du moteur. Il se peut que la puissance soit réduite.
	Problème du système de jauge de carburant. Niveau incorrect.
	Niveau carburant bas
	Trappe à carburant ouverte





Icône	Message
	Problème du système de transmission. Il se peut que les performances soient réduites.
	Problème du système de transmission. Serrer le frein de stationnement lorsque vous êtes garé.
	Problème du système de transmission. Ne pas conduire.
	Problème du système de transmission. Position de stationnement indisponible.
	Levier en position Parking
	Mode de maintien du point mort ACTIVE. Basculer vers P une fois l'opération terminée







Icône	Message
	Problème du système électronique d'anti-blocage des freins. Les performances de freinage peuvent être réduites.
	Problème du système de freinage. Les performances de freinage peuvent être réduites.
	Problème du système de freinage. Ne pas enfoncer les pédales de frein et d'accélérateur en même temps.
	Problème du système de freinage. Les performances de freinage peuvent être réduites.
	Problème du système de freinage. Les performances de freinage peuvent être réduites.
	Capacité d'arrêt réduite. Eviter de décélérer fortement et de rouler vite. ► Si l'avertissement Capacité d'arrêt réduite s'affiche P. 754





Icône	Message
	<b>Problème du système de freinage.</b> Pilote de stationnement Honda non disponible.
	<b>Problème du système de frein de stationnement électrique.</b> Frein de stationnement non disponible.
	<b>Problème du système d'assistance à la stabilité du véhicule.</b> La traction et la maniabilité peuvent être réduites.
	<b>Initialisation des systèmes...</b> Continuer à rouler.
	<b>Problème de l'assistance au démarrage en côte.</b> Le véhicule peut se déplacer lorsque le frein est desserré.
	<b>Problème du système de maintien du frein.</b> Serrer le frein une fois à l'arrêt.

Icône	Message
	<b>Blocage de frein désactivé.</b> Appuyez sur la pédale de frein.
	<b>Régulateur annulé :</b> Enfoncer la pédale de frein
	<b>Problème du système de contrôle d'adhérence en descente.</b> Utiliser le frein en descente.
	<b>Pour desserrer le frein de stationnement :</b> frein + appuyer
	<b>Problème du système d'alimentation du hayon motorisé.</b> Actionner le hayon manuellement.



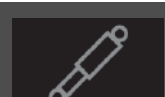

Icône	Message
	<p>Problème du système de direction assistée électrique. Direction assistée réduite.</p> <p>Problème du système de direction assistée électrique. Pas de direction assistée. Ne pas conduire.</p>
	<p>Faible niveau d'attention du conducteur. Faites une pause</p>
	<p>Problème de la surveillance de vigilance du conducteur</p>
	<p>Problème du système de commande d'éclairage automatique. Commandes manuelles disponibles.</p>
	<p>Problème du système d'éclairage. Les performances des phares peuvent être réduites.</p>

Icône	Message
	<p>Problème de feux de conduite adaptatifs. Commandes manuelles disponibles.</p>
	<p>Télécommande sans clé non détectée</p>
	<p>Remplacer la pile de la télécommande sans clé   Remplacement de la pile de la télécommande P. 716</p>
	<p>Problème du système d'accès intelligent</p>
	<p>Problème avec le système de clé numérique</p>
	<p>Emporter la clé numérique et couper le contact en quittant le véhicule</p>

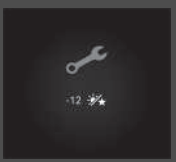

Icône	Message
	<b>Problème du système de surveillance de la pression des pneus</b>
	<b>Pression pneus basse.</b> Vérifiez tous les pneus et initialisez l'avertissement dégonflage dans réglages du véh.
	<b>Problème du système de régulateur de vitesse adaptatif</b>
	<b>Problème du système de freinage automatique d'urgence</b>
	<b>Problème du contrôle du freinage basse vitesse.</b>
	<b>Problème du contrôle du freinage basse vitesse.</b> Capteur de stationnement obstrué.





Icône	Message
	<b>Problème de l'assistance de maintien sur voie de circulation</b>
	<b>Problème du système de maintien dans la voie</b>
	<b>Problème du système d'assistance à la stabilité du véhicule</b>
	<b>Problème du système d'amortissement adaptatif</b>
	<b>Maintenance à venir</b> <input checked="" type="checkbox"/> <b>Système de rappel d'entretien</b> * P. 674
	<b>Entretien requis maintenant</b> <input checked="" type="checkbox"/> <b>Système de rappel d'entretien</b> * P. 674

Icône	Message
	<b>Entretien dépassé</b> ➤ <b>Système de rappel d'entretien*</b> P. 674
	<b>Problème avec le pilote de stationnement Honda.</b> <b>Pilote de stationnement Honda non disponible.</b>
	<b>Problème du système de surveillance de l'angle mort</b>
	<b>Problème avec le système anticollision latérale</b>
	<b>Information d'angle mort non disponible</b>
	<b>Attention :</b> <b>Véhicule à droite</b>

Icône	Message
	<b>Attention :</b> <b>Véhicule à gauche</b>
	<b>Problème d'assistant au changement de voie</b> <b>actif</b>
	<b>Vérifier la circulation croisée</b>
	<b>Problème d'avertissement de circulation</b> <b>transversale avant</b>
	<b>Vérifier le système de charge</b>



\* Non disponible sur tous les modèles

Icône	Message
	Température du système d'alimentation basse. Il se peut que la puissance soit réduite.
	Température du système d'alimentation élevée. Il se peut que la puissance soit réduite.
	Problème du système d'alimentation. Il se peut que la puissance soit réduite.
	Problème du système de charge de la batterie de 12 volts. Il se peut que la puissance soit réduite.
	Problème du système d'alimentation. Il se peut que la puissance soit réduite.
	Problème du système de charge intégré. Plage limitée.
	Problème du système d'alimentation. Ne pas conduire.
	Problème du système d'alimentation. Éviter d'accélérer fortement et de rouler vite.

Icône	Message
	Problème du système d'alerte du véhicule acoustique
	Déconnecter le connecteur de charge
	Problème de déverrouillage du connecteur de charge. Utiliser la sangle de déverrouillage pour le débrancher.
	Couvercle de charge ouvert



■ Icônes vertes

Icône	Message
	Système de maintien des freins en veille
	Limite de vitesse détectée. Appuyer sur "SET/-" pour appliquer.

■ Autres icônes

Icône	Message
	Température extérieure basse. Chaussée potentiellement verglacée.
	Température du moteur proche de la limite Eviter d'accélérer fortement et de rouler vite.
	Avez-vous vérifié niveau huile moteur réc. ? Vérifier et réinitialiser paramètres véhicule. ☑ Réinitialisation du rappel de contrôle du niveau d'huile P. 697
	Chang. vitesse : Enfoncer la pédale de frein
	Chang. vitesse : Relâcher accélérateur
	Vitesse en position N. Libérer pédale accél.
	Temp. transm. proche limite. Eviter d'accélérer fortement et de rouler vite.

Icône	Message
	Impossible de régler le régulateur : Pédale de frein enfoncée
	Chang. vitesse : Véhicule à l'arrêt
	Vitesse non disponible. Attendre et réessayer
	Système de maintien des frein éteint
	Pour activer le maintien du frein : Ceinture + presser



Icône	Message
	Pour désactiver le maintien du frein : frein + appuyer
	Pour activer le maintien du frein : Attacher ceinture de sécurité
	Attacher ceinture de sécurité
	Impossible de régler le régulateur : Attacher ceinture de sécurité
	Régulateur annulé : Attacher ceinture de sécurité
	Faible niveau d'attention du conducteur

Icône	Message
	Impossible de régler le régulateur : Vitesse trop élevée
	Régulateur annulé : Vitesse trop élevée
	Impossible de régler le régulateur : Système non disponible
	Régulateur annulé : Système non disponible
	Le régulateur va être désactivé
	Impossible de régler le régulateur : Trop proche du véhicule devant
	Régulateur annulé : Trop proche du véhicule devant
	Impossible de régler le régulateur : Pente trop raide
	Régulateur annulé : Pente trop raide
	Impossible de régler le régulateur : Pente trop raide
	Régulateur annulé : Pente trop raide

Icône	Message
	Impossible de régler le régulateur : Levier en position D
	Régulateur annulé : Levier en position D
	Pour redémarrer régulateur : Utiliser bouton « RES/+ »
	Régulateur annulé : Perte de traction
	Appuyer sur le commutateur pour utiliser
	Maintenir le commutateur enfoncé pour utiliser l'ACC

Icône	Message
	Appuyer sur le commutateur pour utiliser l'ACC
	Impossible de régler le régulateur : Contrôle d'adhérence en descente actif
	Appuyer sur le commutateur pour utiliser l'ACC
	Contrôle du freinage basse vitesse activé. Objet détecté.
	Assist maintien voie ne fonctionne pas

Icône	Message
	Certains systèmes d'aide à la conduite ne peuvent pas fonctionner : Température de la caméra trop élevée
	Certains systèmes d'assistance à la conduite ne fonctionnent pas : Visibilité faible ou nettoyer pare-brise.
	Maintien dans la voie activé
	Des systèmes d'assistance à la conduite sont disponibles

Icône	Message
	<p><b>Pour démarrer le véhicule : frein + appuyer</b></p>
	<p><b>Modèle à conduite à droite</b>  <b>Pour démarrer le véhicule : Enfoncer la pédale frein + appuyer</b></p>
	<p><b>Pour continuer à rouler : Enfoncer la pédale de frein et appuyer sur le bouton</b></p>
	<p><b>Mode accessoire</b></p>
	<p><b>Pour démarrer, appuyez sur le bouton du démarreur avec le symbole correspondant, sur le côté de la clé</b>                  ➤ Si la pile de la télécommande d'accès sans clé est faible P. 746</p>









Icône	Message
	<p><b>Appuyer sur le bouton deux fois ou le maintenir enfoncé provoquera la coupure de l'allumage et une perte de puissance</b></p>
	<p><b>Impossible d'activer le contrôle d'adhérence en descente : Régulateur activé</b></p>
	<p><b>Impossible d'activer le contrôle d'adhérence en descente : Vitesse trop élevée</b></p>
	<p><b>Contrôle d'adhérence en descente désactivé : Vitesse trop élevée</b></p>
	<p><b>Contrôle d'adhérence en descente annulé : Pente pas assez raide</b></p>
	<p><b>Impossible d'activer le contrôle d'adhérence en descente : Régulateur activé</b></p>

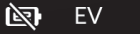

Tableau de bord

Icône	Message
	Impossible d'activer le contrôle d'adhérence en descente : pilote de stationnement Honda actif
	Certains systèmes d'aide à la conduite ne peuvent pas fonctionner : Nettoyer les zones indiquées
	Patiencez
	Prêt
	Température ambiante basse. Connexion du chargeur recommandée.
	Moteur démarré pour l'entretien moteur

Icône	Message
	Mode EV indisponible. Réduisez l'accélération.
	Mode EV indisponible, vitesse du véhicule trop élevée. Réduisez la vitesse du véhicule.
	Mode EV indisponible dans le mode de conduite actuel. Changez de mode de conduite.
	Mode EV indisponible, chauffage de l'habitacle activé. Coupez le chauffage.
	Mode EV indisponible, charge de la batterie faible. Recharge requise.
	Mode EV indisponible, moteur trop froid. Attendez que la température du moteur augmente.
	Mode EV indisponible. Température de batterie hors plage.
	Mode EV indisponible. Auto-vérification du moteur démarrée.
Mode EV indisponible	

Icône	Message
	Mode EV annulé en raison d'une accélération
	Mode EV annulé, chauffage de l'habitacle activé.
	Mode EV annulé, charge de la batterie faible. Recharge requise.
	Mode EV annulé, moteur trop froid. Attendez que la température du moteur augmente.
	Mode EV annulé
	Mode EV indisponible. Moteur démarré pour la circulation d'huile.
	Mode EV annulé. Moteur démarré pour la circulation d'huile.

Icône	Message
	Mode ENREG. indisponible
	Mode ENREG. annulé
	Mode ENREG. indisponible dans le mode de conduite actuel. Changez de mode de conduite.
	Mode CHARGE indisponible
	Mode CHARGE terminé. Mode précédent sélectionné.
	Mode CHARGE annulé
	Mode CHARGE indisponible. Température de batterie hors plage.
	Mode CHARGE indisponible dans le mode de conduite actuel. Changez de mode de conduite.
	Mode CHARGE annulé. Température de batterie hors plage.
	Auto-vérification du moteur démarrée. Le moteur peut démarrer. Le mode EV se poursuit pdt l'auto-vérif.

Icône	Message
	Autonomie EV réduite en raison de la basse température
	Autonomie EV réduite en raison de la basse température. Charge recommandée avant le prochain voyage.
	Changement de voie indisponible
	Changement de voie indisponible : Voie occupée
	Changement de voie indisponible : Vitesse trop faible
	Changement de voie annulé
	Changement de voie annulé : Voie occupée
	Changement de voie annulé : Vitesse trop faible
	Changement de voie indisponible : Condition routière non remplie
Changement de voie annulé : Condition routière non remplie	



## Jauges

Les jauges incluent le compteur de vitesse, la jauge de carburant et d'autres témoins correspondants.

Ces différentes informations s'affichent lorsque le mode d'alimentation est sur ACTIVE.

### ■ Compteur de vitesse

Affiche la vitesse en km/h ou en mph.

### ■ Jauge de carburant

Indique la quantité de carburant encore présente dans le réservoir de carburant.

#### » Compteur de vitesse

Il est possible de modifier les unités vitesse/distance.

➤ **Unités vitesse/distance** P. 181

➤ **Fonctions personnalisées** P. 362

#### » Jauge de carburant

##### REMARQUE

Faire le plein lorsque l'indication se rapproche de **0**.

Le manque de carburant peut provoquer des ratés et endommager le convertisseur catalytique.

La quantité de carburant effectivement restante peut ne pas être conforme à l'indication de la jauge de carburant.

## ■ Jauge POWER

Indique le rendement du moteur électrique.

Lors de la conduite en mode **EV**, la jauge **POWER** devient verte et indique la valeur de la puissance maximale pouvant être générée en mode **EV**.

➤ **Touche e** P. 19

## ■ Jauge CHARGE/DECEL

Indique le degré de charge de la batterie haute tension.

Lorsque le sélecteur de décélération est utilisé, il indique la force de décélération.

## ■ Jauge de niveau de charge de la batterie haute tension

Indique le niveau de charge restant de la batterie haute tension.

### » Jauge de niveau de charge de la batterie haute tension

Le niveau de charge de la batterie haute tension peut diminuer dans les conditions suivantes :

- Lorsque la batterie 12 V a été remplacée.
- Lorsque la batterie 12 V a été débranchée.
- Lorsque le système de commande de la batterie haute tension corrige ses relevés.

Le relevé du niveau de charge sera corrigé automatiquement en cours de route.

Les variations de température de la batterie haute tension peuvent augmenter ou réduire la capacité de charge de la batterie. Si les variations de température modifient la capacité de la batterie, le nombre de témoins au niveau de la jauge de niveau de charge de la batterie peut également changer, même si la charge reste la même.

## ■ Odomètre

Indique le nombre total de kilomètres ou de miles accumulés par le véhicule.

## ■ Economètre

Passé au vert pour indiquer que le véhicule est conduit de manière économe en carburant et que le mode **SPORT** est désactivé.

## ■ Température extérieure

Indique la température extérieure en degrés Celsius.

Si la température extérieure est inférieure à 3 °C au moment où le mode d'alimentation est activé, le message  **Température extérieure basse** s'affiche sur l'interface d'information du conducteur.

### ■ Correction du cadran de température extérieure

Corriger l'indication de température de  $\pm 3$  °C maximum si elle semble incorrecte.

### ⊗ Température extérieure

Le capteur de température se trouve dans le pare-chocs avant. La chaleur dégagée par la chaussée ainsi que l'échappement peuvent affecter l'indication de température lorsque la vitesse du véhicule est inférieure à 30 km/h.

Il peut parfois s'écouler plusieurs minutes avant que l'affichage ne soit mis à jour suite à la stabilisation de l'indication de température.

### ⊗ Correction du cadran de température extérieure

L'indication de température peut être réglée.

➤ **Fonctions personnalisées** P. 362

## ■ Système de reconnaissance des panneaux de signalisation

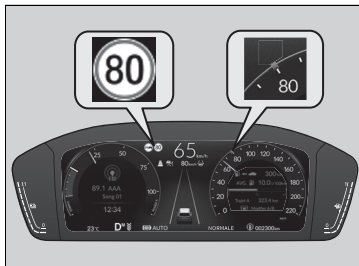

Affiche certains panneaux de signalisation détectés lors de la conduite.

Le symbole de panneau clignote lorsque la vitesse maximale du panneau de signalisation détecté est dépassée.

### ➤ Système de reconnaissance des panneaux de signalisation P. 578

Un cercle vert apparaît autour du panneau de limite de vitesse lorsque l'ACC avec maintien de distance de sécurité à basse vitesse suggère de régler la vitesse du véhicule pour qu'elle corresponde à la limite de vitesse indiquée par le système de reconnaissance des panneaux de signalisation.

### ➤ Application de la limite de vitesse suggérée par le système de reconnaissance des panneaux de signalisation P. 529

## ■ Mode actuel de l'ACC avec maintien de distance de sécurité à basse vitesse, LKAS, système d'assistance embouteillages et assistance active au changement de voie

Affiche le mode actuel de l'ACC avec maintien de distance de sécurité à basse vitesse, LKAS, système d'assistance embouteillages et assistance active au changement de voie.

- Régulateur de vitesse adaptatif (ACC) avec maintien de distance de sécurité à basse vitesse P. 525
- Système d'assistance au maintien dans la voie de circulation (LKAS) P. 551
- Assistance embouteillages P. 563
- Assistance active au changement de voie P. 572

➤ Mode actuel de l'ACC avec maintien de distance de sécurité à basse vitesse, LKAS, système d'assistance embouteillages et assistance active au changement de voie

Lors du réglage de la vitesse de l'ACC avec maintien de distance de sécurité à basse vitesse, un repère de vitesse réglée s'affiche sur le compteur de vitesse.

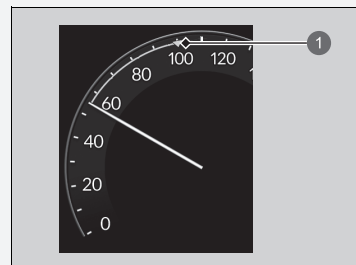

① Vitesse réglée

## Zone gauche de l'interface d'information du conducteur

Affiche le mode actuel pour les informations audio et téléphoniques, etc.

- ▣ **Commandes audio à distance** P. 298
- ▣ **Système de téléphone mains libres** P. 380

### ■ Horloge

Affiche l'horloge.

### ▣ Horloge

Il est possible de régler l'heure manuellement et de modifier l'affichage de l'horloge pour afficher le format 12 heures et 24 heures.

- ▣ **Horloge** P. 192

Permet de choisir si l'horloge s'affiche sur l'interface d'information du conducteur.

- ▣ **Paramètres d'affichage de l'instrument**  
P. 182

## ■ Personnaliser l'affichage

### ■ Configurer la source audio dans la zone gauche

Il est possible de choisir les sources à afficher sur l'écran de la source audio.

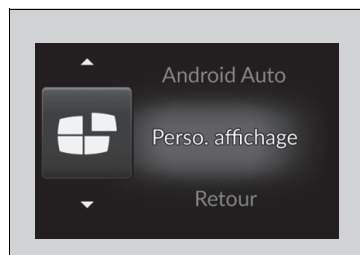

1. Tourner la molette de sélection gauche jusqu'à ce que **Perso. affichage** soit sélectionné, puis appuyer dessus.

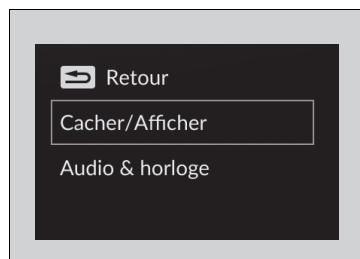

2. Tourner la molette de sélection gauche pour sélectionner **Cacher/Afficher**, puis appuyer dessus.

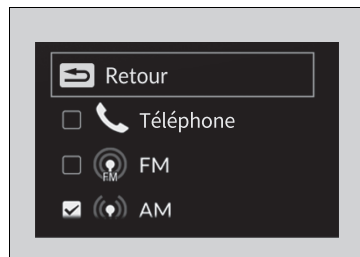

3. Tourner la molette de sélection gauche pour faire défiler les sources audio, puis appuyer dessus pour les sélectionner ou les désélectionner.

## ►► Personnaliser l'affichage

Lors de la personnalisation des paramètres, passer en position **P**.

### ■ Activer et désactiver l'affichage dans la zone gauche

Il est possible d'afficher ou non les informations audio actuelles et l'horloge dans la zone gauche.

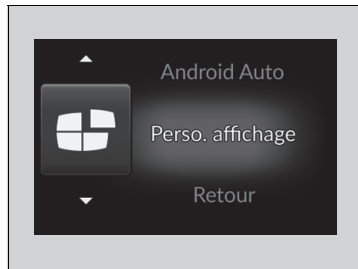

1. Tourner la molette de sélection gauche jusqu'à ce que **Perso. affichage** soit sélectionné, puis appuyer dessus.

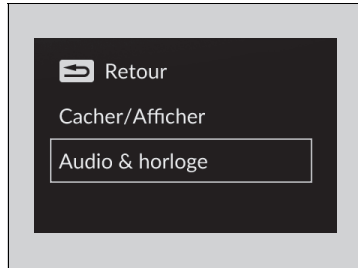

2. Tourner la molette de sélection gauche pour sélectionner **Audio & horloge**, puis appuyer dessus.

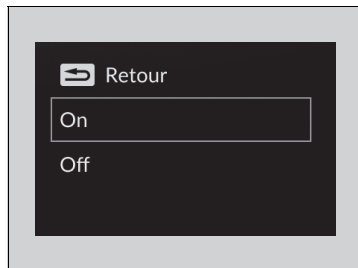

3. Tourner la molette de sélection gauche pour sélectionner les paramètres souhaités, puis appuyer dessus.

## Zone droite de l'interface d'information du conducteur

L'interface d'information du conducteur affiche des informations telles que la valeur estimée de la distance pouvant être parcourue et l'économie de carburant du véhicule. Elle affiche en outre des messages importants tels que des avertissements ou d'autres informations utiles.

Lorsqu'un message d'avertissement s'affiche, vérifiez le message et contactez un concessionnaire pour faire inspecter le véhicule si nécessaire. Se reporter aux pages ci-dessous si le message 

**Température du moteur trop élevée**,  **Pression d'huile moteur basse**,  **Capacité d'arrêt réduite**, ou  **Problème thermique de la batterie haute tension** s'affiche.

► **Surchauffe** P. 751

► **Si l'avertissement Pression d'huile moteur basse s'affiche** P. 753

► **Si l'avertissement Capacité d'arrêt réduite s'affiche** P. 754

► **Si l'avertissement de problème thermique de la batterie haute tension s'affiche**  
P. 759

### ■ Basculement de l'affichage

Tourner la molette de sélection droite pour afficher différents types de contenu.

### ► Basculement de l'affichage

Il est possible d'ajouter ou de supprimer le contenu du compteur.

► **Paramètres d'affichage de l'instrument**  
P. 182



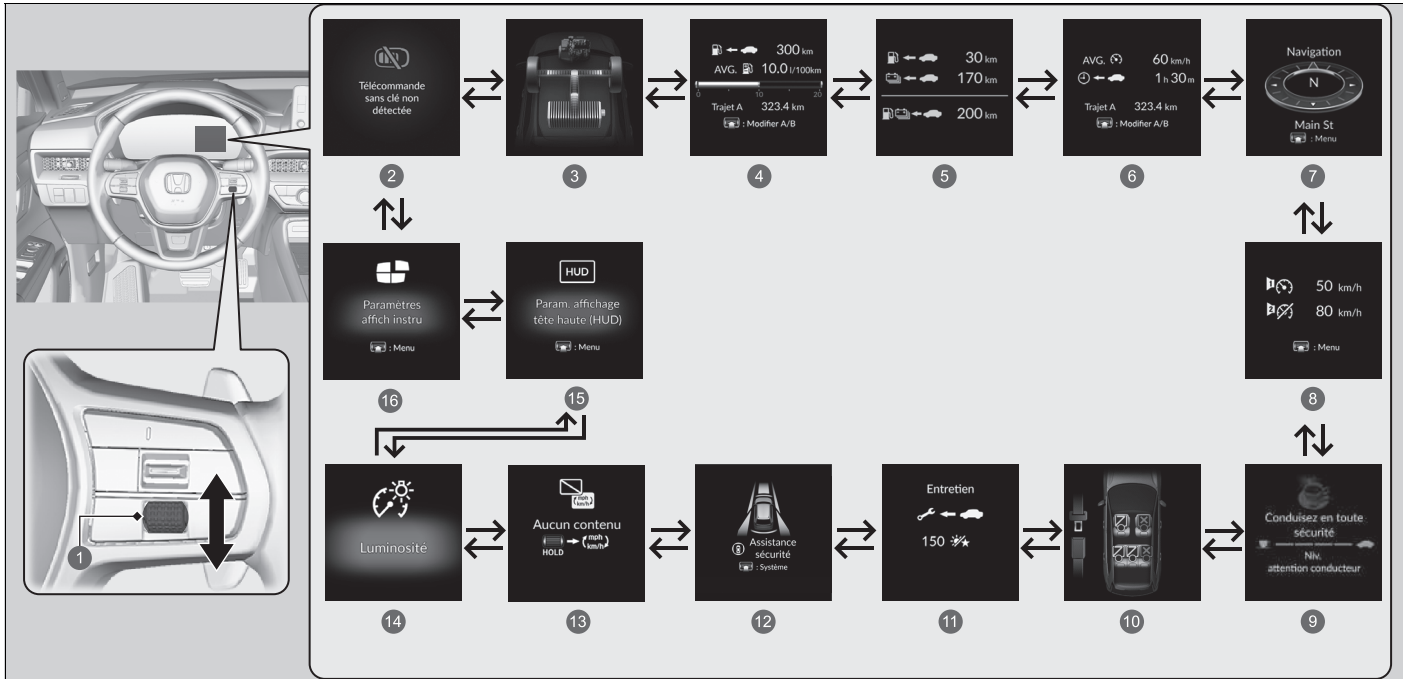

- |   |   |   |
|---|---|---|
| <p>❶ Molette de sélection droite</p> <p>❷ Message d'avertissement ► P. 183</p> <p>❸ Flux de puissance ► P. 168</p> <p>❹ Autonomie/Carburant/Totalisateur partiel ► P. 169</p> <p>❺ Autonomie totale ► P. 171</p> <p>❻ Vitesse/Temps/Totalisateur partiel ► P. 172</p> | <p>❼ Navigation/Boussole ► P. 173</p> <p>❽ Alarme de vitesse ► P. 174</p> <p>❾ Système de surveillance de l'attention du conducteur ► P. 175</p> <p>❿ Ceintures de sécurité ► P. 179</p> <p>⓫ Entretien* ► P. 179</p> | <p>⓬ Assistance de sécurité ► P. 179</p> <p>⓭ Aucune modification de contenu/d'unité ► P. 181</p> <p>⓮ Luminosité ► P. 181</p> <p>⓯ Param. affichage tête haute (HUD) ► P. 187</p> <p>⓰ Paramètres affich instru ► P. 182</p> |
|---|---|---|

\* Non disponible sur tous les modèles

## ■ Suivi du flux de puissance

Affiche le flux de puissance du moteur électrique et du moteur, indiquant la source d'alimentation du véhicule et si la batterie est en cours de charge.

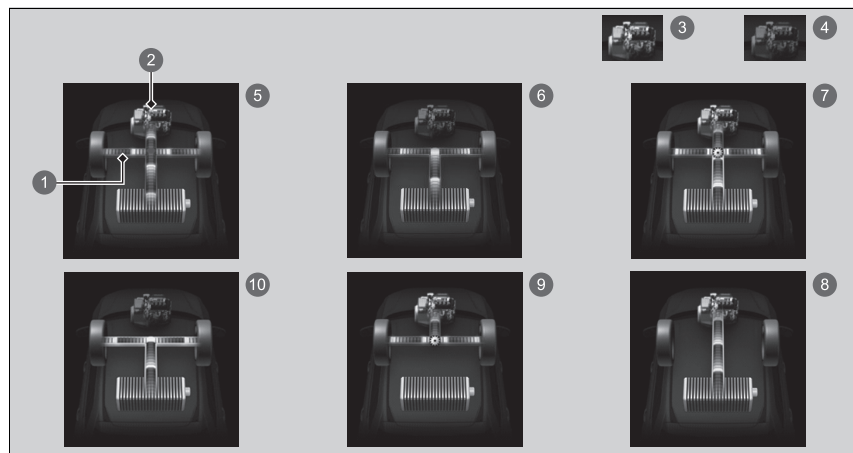

- ❶ Flux de puissance
- ❷ Moteur
- ❸ Moteur en marche
- ❹ Moteur à l'arrêt
- ❺ **Hybride (HV)** : la puissance est générée par le moteur électrique et le moteur.
- ❻ **Véhicule électrique (EV)** : la puissance est générée par le moteur électrique.
- ❼ **Moteur (entraînement direct)** : le moteur tourne et le moteur électrique charge la batterie haute tension.
- ❽ Le moteur tourne et le moteur électrique charge la batterie haute tension.
- ❾ La puissance est générée uniquement par le moteur.
- ❿ **Régénération** : le moteur électrique charge la batterie haute tension.

## ►► Suivi du flux de puissance

Lorsque le véhicule est arrêté et que le moteur tourne, les éléments suivants peuvent apparaître sur l'interface d'information du conducteur.

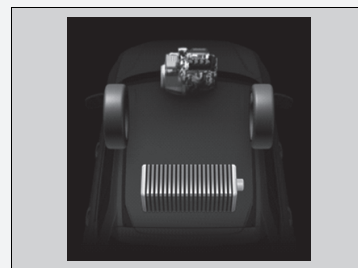

## ■ Autonomie/Carburant/Totaliseur partiel

Appuyer sur la molette de sélection droite pour passer du totaliseur partiel A au totaliseur partiel B.

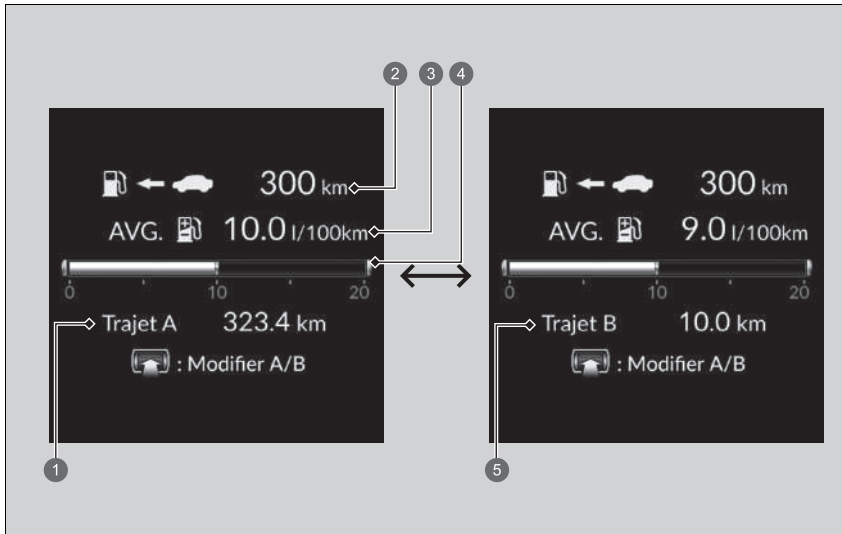

- ❶ Totaliseur partiel A
- ❷ Plage
- ❸ Consommation moyenne carburant
- ❹ Consommation instantanée de carburant
- ❺ Totaliseur partiel B

### ■ Totaliseur partiel

Indique le nombre total de kilomètres ou de miles parcourus par le véhicule depuis la dernière remise à zéro. Les compteurs A et B peuvent être utilisés pour mesurer deux trajets indépendants.

### Mise à zéro d'un totaliseur partiel

Pour réinitialiser le totaliseur partiel, l'afficher, appuyer sur la molette de sélection droite et la maintenir enfoncée, puis sélectionner **Réinitialiser**.

- Le totaliseur partiel est remis à zéro et affiche 0.0.

### ■ Consommation moyenne de carburant

Indique l'économie moyenne de carburant calculée pour chaque totaliseur partiel en l/100 km. L'affichage est régulièrement mis à jour. Lorsqu'un totaliseur partiel est remis à zéro, la consommation moyenne de carburant l'est également.

### ■ Consommation de carburant instantanée

Indique la consommation de carburant instantanée sous forme de graphiques à barres en l/100 km.

### ■ Plage

Indique la distance estimée qu'il est possible de parcourir avec la puissance et le carburant restants. Cette estimation est basée sur l'économie de carburant et la consommation d'énergie des trajets précédents et le niveau de charge restant de la batterie haute tension.

#### ☒ Consommation moyenne de carburant

Il est possible de modifier l'échéance de réinitialisation de la consommation de carburant moyenne.

☒ **Fonctions personnalisées** P. 362

#### ☒ Plage

L'autonomie affichée est uniquement une estimation et peut différer de la distance réelle que peut parcourir le véhicule.

## ■ Autonomie totale



Indique la distance estimée qu'il est possible de parcourir avec la puissance et le carburant restants. Cette estimation est basée sur l'économie de carburant et la consommation d'énergie des trajets précédents et le niveau de charge restant de la batterie haute tension.

## ☒ Autonomie totale

L'autonomie affichée peut varier même lorsque le véhicule est à l'arrêt.

## ■ Vitesse/Temps/Totalisateur partiel

Appuyer sur la molette de sélection droite pour passer du totaliseur partiel A au totaliseur partiel B.

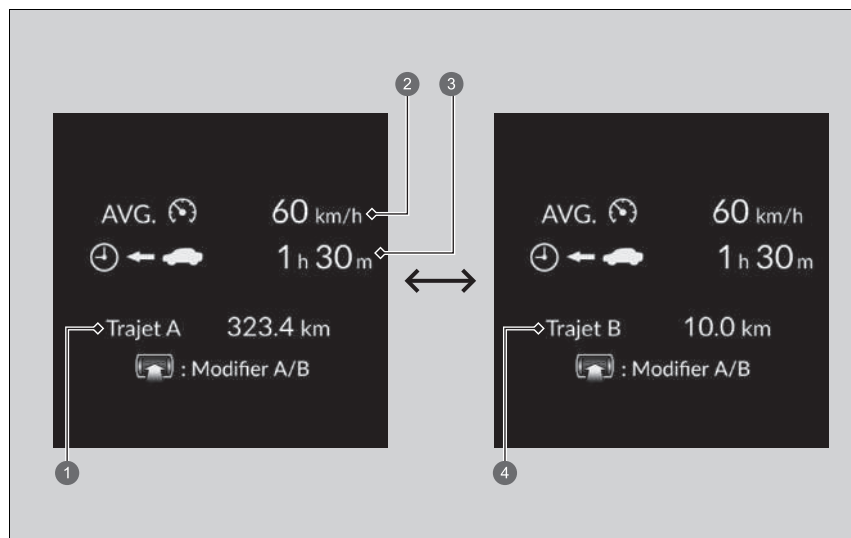

- ① Totaliseur partiel A
- ② Vitesse moyenne
- ③ Temps écoulé
- ④ Totaliseur partiel B

## ■ Totaliseur partiel

➤ Totaliseur partiel P. 170

## ■ Temps écoulé

Indique le temps écoulé depuis la réinitialisation du Trajet A ou B.

## ■ Vitesse moyenne

Indique la vitesse moyenne en km/h depuis la réinitialisation du Trajet A ou B.

## ■ Navigation

### ■ Boussole

Affiche l'écran de la boussole.

### ■ Détail des changements de direction

Lorsque le guidage de la conduite est fourni par le système de navigation, par Android Auto ou Apple CarPlay, le détail des changements de direction jusqu'à destination s'affiche.

➤ **Se reporter au manuel du système de navigation**

➤ **Android Auto™** P. 350

➤ **Apple CarPlay** P. 343

### ⌘ Temps écoulé

Il est possible de modifier l'échéance de réinitialisation du temps écoulé.

➤ **Fonctions personnalisées** P. 362

### ⌘ Vitesse moyenne

Il est possible de modifier l'échéance de réinitialisation de la vitesse moyenne.

➤ **Fonctions personnalisées** P. 362

### ⌘ Navigation

Il est possible de sélectionner l'activation ou la désactivation de l'affichage des changements de direction pendant le guidage.

➤ **Fonctions personnalisées** P. 362

Les détails des changements de direction peuvent ne pas être disponibles pour toutes les applications.

Lorsque la boussole ou le détail des changements de direction s'affichent, il est possible de contrôler certaines fonctions du système de navigation sur l'interface d'information du conducteur en appuyant la molette de sélection droite.

➤ **Se reporter au manuel du système de navigation**

## ■ Alarme de vitesse

Active l'alarme de vitesse et modifie le réglage de l'alarme de vitesse.

Appuyer sur la molette de sélection droite pour afficher l'écran de réglage, puis la faire tourner. Le réglage de l'alarme de vitesse change comme suit :

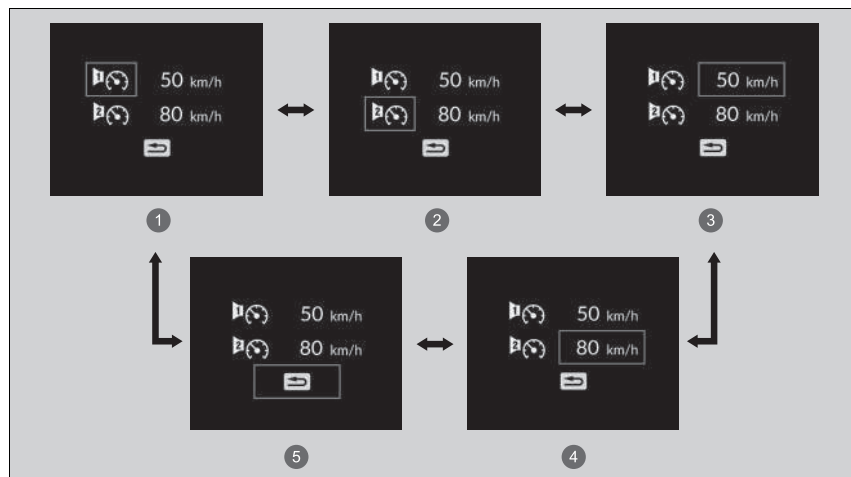

- ① Alarme de vitesse 1 activée/désactivée\*1
- ② Alarme de vitesse 2 activée/désactivée\*1
- ③ Alarme de vitesse 1 Réglage de vitesse (50 km/h\*1)
- ④ Alarme de vitesse 2 Réglage de vitesse (80 km/h\*1)
- ⑤ Retour

\*1 : réglage par défaut



## ■ Moniteur attention conducteur

Le moniteur attention conducteur analyse les commandes de direction pour déterminer si le véhicule est conduit d'une manière semblable à une conduite inattentive ou en état de somnolence. S'il détermine que le véhicule est conduit d'une telle manière, il affiche le degré d'attention du conducteur dans l'interface d'information du conducteur.

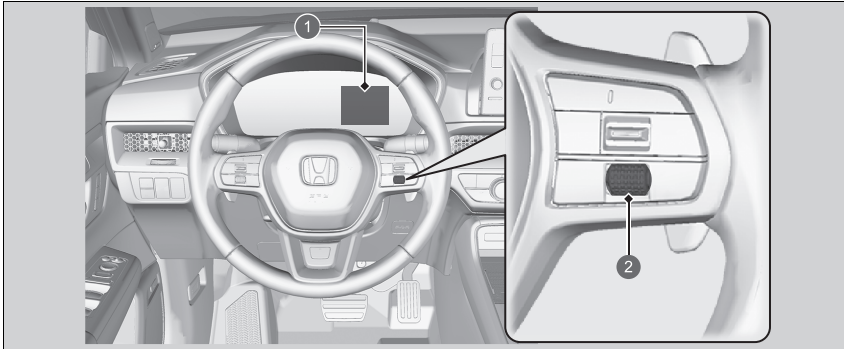

- ① Interface d'information du conducteur
- ② Molette de sélection droite

## ▣ Moniteur attention conducteur

Le moniteur attention conducteur ne peut pas toujours détecter si le conducteur est fatigué ou inattentif. Indépendamment de la rétroaction du système, en cas de fatigue, le conducteur doit s'arrêter dans un endroit sûr et se reposer aussi longtemps que nécessaire.

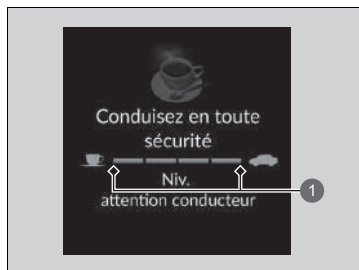

1 Niveau



Lorsque l'option Moniteur attention conducteur est sélectionnée sur l'interface d'information du conducteur, des barres s'allument en blanc pour indiquer le degré d'attention du conducteur.

► **Basculement de l'affichage** P. 166

Si deux barres s'allument, le message **Niv attention conducteur bas** s'affiche.



Si le nombre de barres chute à un, un signal sonore retentit, le volant se met à vibrer et la tasse à café devient orange pour avertir le conducteur qu'il a besoin de faire une pause car son niveau d'attention est trop bas.

Si la tasse à café s'allume en orange, s'arrêter dans un endroit sûr et se reposer aussi longtemps que nécessaire.

Veiller à réinitialiser le système après une pause.

➤ **Le moniteur attention conducteur se réinitialise dans les cas suivants** : P. 178

#### ☒ Moniteur attention conducteur

Les avertissements ne s'affichent pas lorsque le temps de trajet est de 30 minutes ou moins.

L'avertissement sous forme de tasse à café orange disparaît en tournant la molette de sélection droite.

Si une barre s'allume, la distance à laquelle les alertes du système de prévention des collisions par freinage peuvent être réglées sur Loin, et le système de détection du changement de voie peut être réglé sur Précoce.

➤ **Système de freinage automatique d'urgence (CMBS)** P. 484

➤ **Système de maintien dans la voie** P. 510

Si le système n'est pas réinitialisé, une seule barre continuera d'être allumée sur le moniteur attention conducteur.

■ **Le moniteur attention conducteur se réinitialise dans les cas suivants :**

- Le système d'alimentation est désactivé.
- Le conducteur détache sa ceinture de sécurité et ouvre la porte alors que le véhicule est à l'arrêt.

■ **Pour que le moniteur attention conducteur fonctionne :**

- Le véhicule doit se déplacer à une vitesse supérieure à 40 km/h.
- L'indicateur de système de direction assistée électrique (EPS) doit être éteint.

■ **En fonction des conditions de conduite ou d'autres facteurs, le moniteur attention conducteur peut ne pas fonctionner dans les circonstances suivantes :**

- La fonction d'assistance de direction du système d'assistance au maintien dans la voie de circulation (LKAS) est active.
  - ☒ **Système d'assistance au maintien dans la voie de circulation (LKAS)** P. 551
- La route est en mauvais état : par exemple, la surface est accidentée ou n'a pas de revêtement.
- Il y a du vent.
- Le conducteur semble avoir une conduite assurée, par exemple en changeant de voie ou en accélérant régulièrement.

■ **Personnalisation**

Il est possible de modifier les paramètres du moniteur attention conducteur. Sélectionner

**Alerte tactile et audible, Alerte tactile uniquement** ou **OFF**.

☒ **Fonctions personnalisées** P. 362

**Alerte tactile et audible** est sélectionné à chaque fois que vous activez le mode d'alimentation, même si les paramètres du système de surveillance de l'attention du conducteur ont été modifiés la dernière fois que le véhicule a été conduit.

☒ Pour que le moniteur attention conducteur fonctionne :

Les barres de l'interface d'information du conducteur restent grisées sauf si le moniteur attention conducteur est actif.

## ■ Ceintures de sécurité

S'affiche, dans certains cas, lorsque les ceintures de sécurité sont bouclées ou débouclées.

➤ **Rappel de ceinture de sécurité** P. 51

## ■ Entretien \*

Affiche le système de rappel d'entretien.

➤ **Système de rappel d'entretien** \* P. 674

## ■ Assist. sécurité

Indique l'état du système de détection du changement de voie, du système de prévention des collisions par freinage, de la commande de freinage à basse vitesse, du système de surveillance de l'angle mort (BSI), du système anticollision latérale, de l'alerte anticollision frontale et du système de capteurs de stationnement, par exemple Activé, Désactivé ou Echec, grâce à différentes couleurs et lettres.

Les couleurs suivantes indiquent l'état de l'un des systèmes mentionnés ci-dessus :

- Vert : le système est activé.
- Gris : le système est désactivé.
- Jaune : le système présente une anomalie.

## ⊠ Assist. sécurité

Si un système est indiqué par la couleur orange, faire vérifier le véhicule par un concessionnaire immédiatement.

Pour activer ou désactiver chaque système, commencer par appuyer sur la molette de sélection droite pour basculer entre les écrans. L'écran suivant permet de sélectionner le système à activer ou désactiver.

➤ **Système de freinage automatique d'urgence (CMBS)** P. 484

➤ **Système de maintien dans la voie** P. 510

➤ **Commande de freinage à basse vitesse**  
P. 498

➤ **Système de capteurs de stationnement**  
P. 603

➤ **Système de surveillance de l'angle mort**  
P. 471

➤ **Système anticollision latérale** P. 518

➤ **Alerte anticollision frontale** P. 504

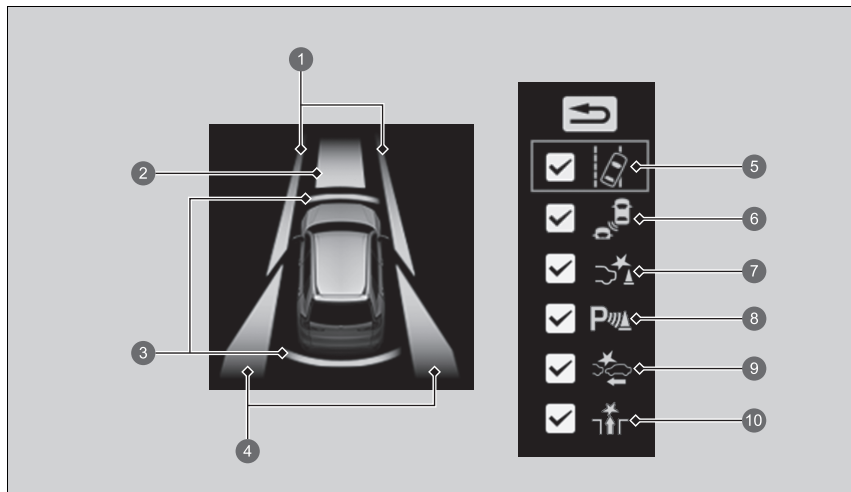

- 1 Zone d'informations pour le système de maintien dans la voie
- 2 Zone d'informations pour le système de prévention des collisions par freinage et le système d'alerte anticollision frontale
- 3 Zone d'informations pour la commande de freinage à basse vitesse et le système de capteurs de stationnement
- 4 Zone d'informations pour le système de surveillance de l'angle mort (BSI) ou le système anticollision latérale
- 5 Icône du système de maintien dans la voie et informations d'état
- 6 Icône du système de surveillance de l'angle mort (BSI) ou du système anticollision latérale et informations d'état
- 7 Icône de la commande de freinage à basse vitesse et informations d'état
- 8 Icône du système de capteurs de stationnement et informations d'état
- 9 Icône du système CBMS et informations d'état
- 10 Icône d'alerte anticollision frontale et informations d'état

#### Assist. sécurité

Il est également possible de vérifier l'état de chaque fonction par la couleur du témoin.

- ☒ **Témoin du système de freinage automatique d'urgence (CMBS) (orange)** P. 135
- ☒ **Témoin du système de freinage automatique d'urgence (CMBS) (gris)** P. 135
- ☒ **Témoin de détection du changement de voie (orange)** P. 135
- ☒ **Témoin de détection du changement de voie (gris)** P. 135
- ☒ **Témoin de désactivation automatique de l'assistance du système de maintien dans la voie** P. 135
- ☒ **Témoin d'assistance de sécurité (orange)** P. 136
- ☒ **Témoin d'assistance de sécurité (vert/gris)** P. 139

Même lorsque l'icône de la commande de freinage à basse vitesse est verte, si le **réglage du capteur arrière** est désactivé, l'assistance au freinage ne fonctionne pas en marche arrière.

☒ **Fonctions personnalisées** P. 362

Même lorsque l'icône du système de capteurs de stationnement est verte, si le **réglage du capteur arrière** est désactivé, le capteur de stationnement arrière ne fonctionne pas en marche arrière.

☒ **Fonctions personnalisées** P. 362

## ■ Unités vitesse/distance



Permet d'afficher une autre unité sur l'interface d'information du conducteur, l'affichage tête haute et l'écran Audio/Informations et de régler les mesures affichées pour les lire en km et km/h ou en miles et mph.

Appuyer sur la molette de sélection droite et la maintenir enfoncée lors de la sélection de l'option **Aucun contenu** sur l'interface d'information du conducteur. Chaque fois que cette manipulation est effectuée, l'unité bascule de km/km/h à miles/mph ou inversement. Après cela, un écran de confirmation s'affiche pendant quelques secondes.

## ■ Luminosité

Lorsque l'écran **Luminosité** s'affiche, appuyer sur la molette de sélection droite.

Lorsque le mode d'alimentation est activé, il est possible d'utiliser la molette de sélection droite pour régler la luminosité du tableau de bord.

**Augmenter l'intensité lumineuse** : tourner la molette de sélection droite vers le haut.

**Diminuer l'intensité lumineuse** : tourner la molette de sélection droite vers le bas.

Appuyer sur la molette de sélection droite pour quitter cet écran.

### ☒ Luminosité

La luminosité de la jauge s'ajuste automatiquement en fonction de la luminosité ambiante.

- La luminosité est réduite lorsque l'éclairage ambiant s'assombrit.
- Elle augmente lorsque l'éclairage ambiant est fort.

Ce paramètre peut être modifié même lorsque l'éclairage ambiant est fort, mais la luminosité de la jauge ne changera pas.

## ■ Paramètres d'affichage de l'instrument

### ■ Organiser le contenu de la zone droite

Il est possible de choisir les contenus à afficher dans la zone droite.

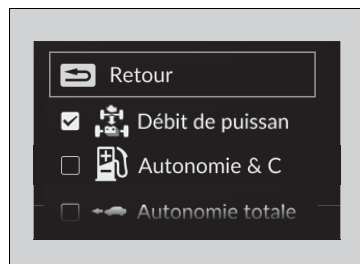
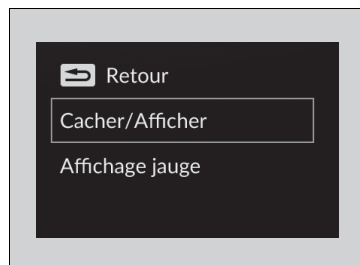

1. Appuyer sur la molette de sélection droite lors de la sélection des **Paramètres affich instru** sur l'interface d'information du conducteur.
2. Tourner la molette de sélection droite pour sélectionner **Cacher/Afficher**, puis appuyer dessus.
3. Tourner la molette de sélection droite pour faire défiler les contenus, puis appuyer dessus pour les sélectionner ou les désélectionner.

### » Organiser le contenu de la zone droite

Les contenus grisés ne peuvent pas être supprimés de la zone droite.

Lors de la personnalisation des paramètres, passer en position **P**.



## ■ Modifier le visuel de la jauge

Il est possible de modifier un visuel de jauge circulaire ou à barres.

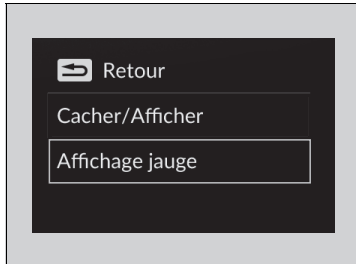

1. Appuyer sur la molette de sélection droite lors de la sélection des **Paramètres affich instru** sur l'interface d'information du conducteur.
2. Tourner la molette de sélection droite pour sélectionner **Affichage jauge**, puis appuyer dessus.

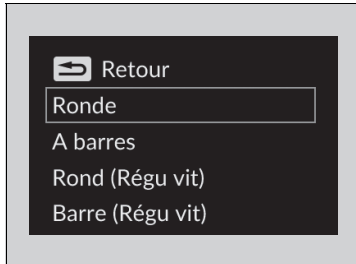

3. Tourner la molette de sélection droite jusqu'aux paramètres souhaités, puis appuyer dessus.

## » Modifier le visuel de la jauge

Lors de l'utilisation de la jauge **circulaire (régulateur de vitesse)** ou **à barres (régulateur de vitesse)**, un affichage simplifié est utilisé lorsque le régulateur de vitesse adaptatif avec maintien de distance de sécurité à basse vitesse est activé.

## » Avertissements

En présence de plusieurs avertissements ou informations, tourner la molette de sélection droite pour afficher d'autres avertissements.

## ■ Avertissements

Il est possible de vérifier la présence de messages d'avertissement actifs.

- » **Messages d'avertissement et d'information de l'interface d'information du conducteur** P. 140

## Affichage tête haute

Affiche le mode actuel du régulateur de vitesse adaptatif avec maintien de distance de sécurité à basse vitesse, du système d'assistance au maintien dans la voie de circulation et de l'assistance embouteillages ; la boussole ou le détail des changements de direction ; et la vitesse du véhicule. Il est possible de choisir l'élément à afficher à l'aide de l'interface d'information du conducteur. Ces différentes informations s'affichent lorsque le mode d'alimentation est sur ACTIVE.

L'écran affiche également les messages suivants.

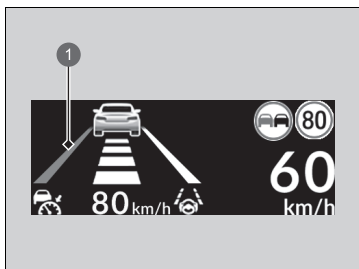

1 Alerte de franchissement de ligne (LDW)

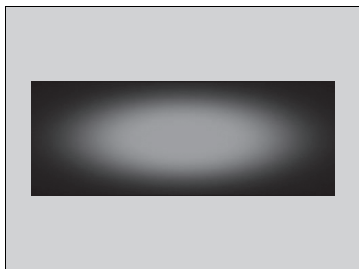

- **Alerte de franchissement de ligne (LDW) :**  
lorsque le véhicule est trop proche des lignes de la voie de circulation, l'alerte de franchissement de ligne (LDW) s'affiche.
  - **Système de maintien dans la voie**  
P. 510
  - **Système d'assistance au maintien dans la voie de circulation (LKAS)** P. 551
  - **Assistance embouteillages** P. 563
- **Témoins d'avertissement tête haute :**  
clignotent lorsque le message  s'affiche sur l'interface d'information du conducteur.
  - **Système de freinage automatique d'urgence (CMBS)** P. 484
  - **Commande de freinage à basse vitesse**  
P. 498
  - **Régulateur de vitesse adaptatif (ACC) avec maintien de distance de sécurité à basse vitesse** P. 525

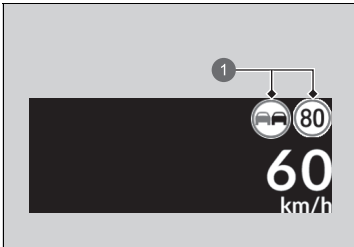

1 Panneaux de signalisation

- **Système de reconnaissance des panneaux de signalisation** : affiche certains panneaux de signalisation détectés lors de la conduite. Le symbole de panneau clignote lorsque la vitesse maximale du panneau de signalisation détecté est dépassée.

➤ **Système de reconnaissance des panneaux de signalisation** P. 578

Un cercle vert apparaît autour du panneau de limite de vitesse lorsque l'ACC avec maintien de distance de sécurité à basse vitesse suggère de régler la vitesse du véhicule pour qu'elle corresponde à la limite de vitesse indiquée par le système de reconnaissance des panneaux de signalisation.

➤ **Application de la limite de vitesse suggérée par le système de reconnaissance des panneaux de signalisation** P. 529

- **Assistance active au changement de voie** : le témoin de changement de voie s'affiche lorsque l'assistance active au changement de voie est activée.

➤ **Assistance active au changement de voie** P. 572

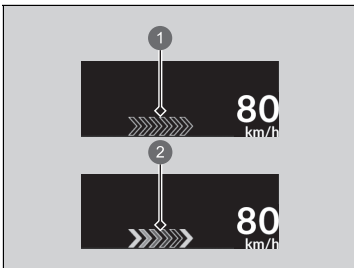

1 En veille  
2 Activé

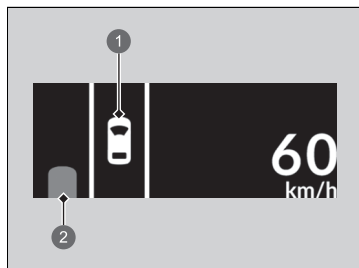

- ① Votre véhicule
- ② Véhicule en approche

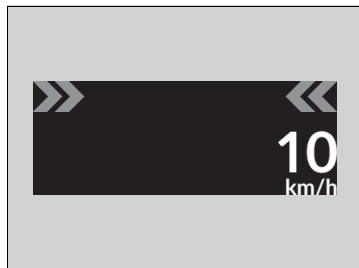

- **Avertissement du système anticollision latérale** : s'affiche si un risque de collision avec un véhicule approchant par l'arrière dans une voie adjacente est détecté alors que le système anticollision latérale est activé.

☒ **Système anticollision latérale** P. 518

- **Alerte anticollision frontale** : lorsque votre véhicule détecte des véhicules en approche par les angles avant, les flèches de détection de véhicule s'affichent.

☒ **Alerte anticollision frontale** P. 504

## ■ Param. affichage tête haute (HUD)

Affiche l'écran permettant de modifier les paramètres de l'affichage tête haute sur l'interface d'information du conducteur.

Tourner la molette de sélection droite pour sélectionner **Param. affichage tête haute (HUD)**, puis appuyer dessus.

➤ **Basculement de l'affichage** P. 166

### ■ Pour modifier le contenu de l'affichage tête haute

1. Tourner la molette de sélection droite pour sélectionner **Contenu du HUD**, puis appuyer dessus.
2. Tourner la molette de sélection droite pour sélectionner l'élément souhaité, puis appuyer dessus.
  - **Compteur de vitesse**
    - **Compteur de vitesse** P. 190
  - **Navigation**
    - **Navigation** P. 190
  - **Aide à la conduite**
    - **Mode actuel du régulateur de vitesse adaptatif avec maintien de distance de sécurité à basse vitesse, système d'assistance au maintien dans la voie de circulation et assistance embouteillages** P. 190
  - **OFF**

## ☒ Param. affichage tête haute (HUD)

### Contenu du HUD

- **Pour modifier le contenu de l'affichage tête haute** P. 187

### Luminosité du HUD

- **Réglage de la luminosité de l'affichage tête haute** P. 189

### Hauteur du HUD

- **Réglage de la hauteur de l'affichage tête haute** P. 189

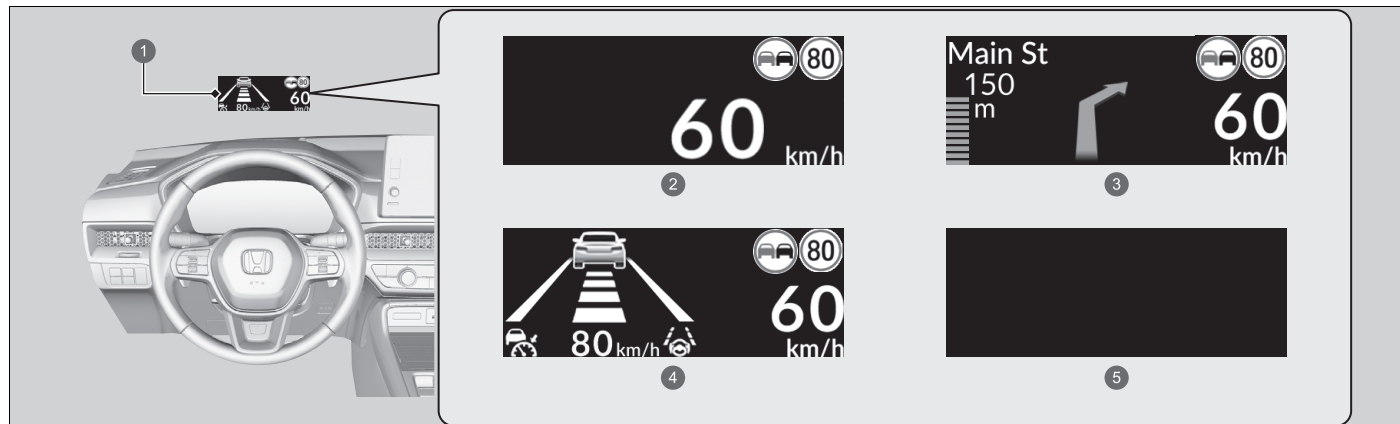

- ① Affichage tête haute
- ② **Compteur de vitesse**
- ③ **Navigation**
- ④ **Aide à la conduite**
- ⑤ **OFF**

### ■ Réglage de la luminosité de l'affichage tête haute

Tourner la molette de sélection droite pour sélectionner **Luminosité du HUD**, puis appuyer dessus.

**Augmenter l'intensité lumineuse** : tourner la molette de sélection droite vers le haut.

**Diminuer l'intensité lumineuse** : tourner la molette de sélection droite vers le bas.

Appuyer sur la molette de sélection droite pour quitter cet écran.

### ■ Réglage de la hauteur de l'affichage tête haute

Tourner la molette de sélection droite pour sélectionner **Hauteur du HUD**, puis appuyer dessus.

**Relever l'affichage tête haute** : tourner la molette de sélection droite vers le haut.

**Abaisser l'affichage tête haute** : tourner la molette de sélection droite vers le bas.

Appuyer sur la molette de sélection droite pour quitter cet écran.

### ▣ Réglage de la hauteur de l'affichage tête haute

Lorsque l'on déverrouille et que l'on ouvre la porte conducteur avec une télécommande ou un système d'accès sans clé, l'affichage tête haute se règle automatiquement sur l'une des deux positions prédéfinies.

## ■ Compteur de vitesse

Affiche la vitesse de conduite en km/h.

## ■ Mode actuel du régulateur de vitesse adaptatif avec maintien de distance de sécurité à basse vitesse, système d'assistance au maintien dans la voie de circulation et assistance embouteillages

Affiche le mode actuel de l'ACC avec maintien de distance de sécurité à basse vitesse, système d'assistance au maintien dans la voie de circulation et assistance embouteillages.

- **Régulateur de vitesse adaptatif (ACC) avec maintien de distance de sécurité à basse vitesse** P. 525
- **Système d'assistance au maintien dans la voie de circulation (LKAS)** P. 551
- **Assistance embouteillages** P. 563

## ■ Navigation

### ■ Boussole

Affiche l'écran de la boussole.

### ■ Détail des changements de direction

Lorsque le guidage de la conduite est fourni par le système de navigation, par Android Auto ou Apple CarPlay, le détail des changements de direction jusqu'à destination s'affiche.

- **Se reporter au manuel du système de navigation**
- **Android Auto™** P. 350
- **Apple CarPlay** P. 343

## ☒ Compteur de vitesse

Il est possible de modifier les unités vitesse/distance.

- **Unités vitesse/distance** P. 181
- **Fonctions personnalisées** P. 362

## ☒ Navigation

Il est possible de sélectionner l'activation ou la désactivation de l'affichage des changements de direction pendant le guidage.

- **Fonctions personnalisées** P. 362

Les détails des changements de direction peuvent ne pas être disponibles pour toutes les applications.



# Commandes

Ce chapitre explique comment utiliser les diverses commandes nécessaires à la conduite.

<b>Horloge</b> .....	192	<b>Système de sécurité</b>		Feux de conduite adaptatifs.....	240
<b>Verrouillage et déverrouillage des portes</b>		Système d'immobilisation .....	217	Essuie-glaces et lave-glaces.....	243
Clé.....	193	Alarme du système de sécurité.....	218	Touche du désembueur arrière/rétroviseur	
Signal de la télécommande d'accès sans clé		Capteurs à ultrasons* .....	220	chauffant .....	246
trop faible .....	195	Capteur d'inclinaison* .....	221	Système de mémorisation de la position de	
Verrouillage/déverrouillage des portes de		Super-verrouillage* .....	222	conduite .....	247
l'extérieur .....	196	<b>Vitres</b> .....	223	Réglage du volant.....	249
Verrouillage/déverrouillage des portes de		<b>Toit panoramique</b> .....	226	<b>Rétroviseurs</b> .....	250
l'intérieur .....	203	<b>Utilisation des commutateurs autour du</b>		<b>Sièges</b> .....	253
Verrouillage de porte avec sécurité enfants....	205	<b>volant</b>		<b>Équipement de confort intérieur</b> .....	265
<b>Hayon</b> .....	206	Touche POWER.....	230	<b>Système de commande de la climatisation</b> .....	285
		Éclairage.....	232		
		Éclairages actifs d'intersection.....	238		

\* Non disponible sur tous les modèles

## Réglage de l'horloge

---

Le réglage de l'heure peut s'effectuer en réglant le mode d'alimentation sur ACTIVE.

Vous pouvez régler l'horloge et personnaliser son affichage.

➤ **Configuration de l'horloge** P. 312

### ⌘ Réglage de l'horloge

---

L'horloge dans le tableau de bord change également lorsque l'horloge de l'écran Audio/Informations est réglée.

## Clé

Ce véhicule est livré avec la clé suivante :

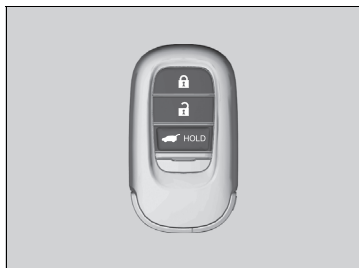

Utiliser les clés pour activer et désactiver le système d'alimentation, ainsi que pour verrouiller et déverrouiller toutes les portes, le hayon et le couvercle de charge.

### Clé

Toutes les clés sont équipées d'un système d'immobilisation. Le système d'immobilisation permet de protéger le véhicule contre le vol.

#### ➤ **Système d'immobilisation** P. 217

Suivre les conseils suivants pour éviter tout dommage aux clés :

- Ne pas laisser les clés à la lumière directe du soleil ou dans des endroits où la température ou l'humidité est élevée.
- Ne pas faire tomber les clés, ni poser d'objets lourds dessus.
- Conserver les clés loin des liquides, de la poussière et du sable.
- Ne pas démonter les clés sauf pour remplacer la pile.

Si les circuits de clés sont endommagés, il est possible que le système d'alimentation ne puisse pas être activé et que la télécommande ne fonctionne pas.

Si les clés ne fonctionnent pas correctement, les faire vérifier par un réparateur agréé.

## ■ Clé intégrée

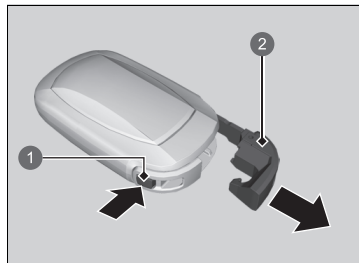

- ① Bouton de déverrouillage
- ② Clé intégrée

La clé intégrée peut être utilisée pour déverrouiller les portes lorsque la pile de la télécommande d'accès sans clé est déchargée et que le déverrouillage centralisé des portes est désactivé.

Pour sortir la clé intégrée, appuyer sur le bouton de déverrouillage puis extraire la clé. Pour remettre la clé intégrée, l'enfoncer dans la télécommande jusqu'à ce qu'elle produise un déclic.

## ■ Etiquette de numéro de clé

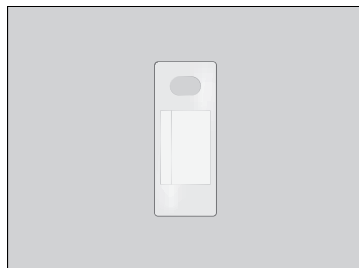

Elle comporte un numéro nécessaire en cas d'achat d'une clé de rechange.

## ✎ Etiquette de numéro de clé

Conserver l'étiquette de numéro de clé séparément de la clé, dans un endroit sûr, hors du véhicule.  
Contacter un réparateur agréé pour acheter une clé supplémentaire.

Contacter un concessionnaire si la clé est perdue et si le système d'alimentation ne peut pas être activé.

## Signal de la télécommande d'accès sans clé trop faible

Le véhicule transmet des ondes radio pour localiser la télécommande d'accès sans clé et activer le système d'alimentation afin de verrouiller et déverrouiller toutes les portes, le hayon et le couvercle de charge.

Dans les cas suivants, l'activation du système d'alimentation ou le verrouillage/déverrouillage des portes, du hayon et du couvercle de charge peuvent être neutralisés ou leur fonctionnement peut être instable :

- Des ondes radio puissantes sont émises par un équipement proche.
- La télécommande d'accès sans clé se trouve à proximité d'un équipement de télécommunication, d'un ordinateur portable, d'un téléphone mobile ou d'un dispositif sans fil.
- Un objet métallique touche ou couvre la télécommande d'accès sans clé.

### Signal de la télécommande d'accès sans clé trop faible

La communication entre la télécommande d'accès sans clé et le véhicule décharge la pile de l'accès sans clé.

La pile dure environ deux ans, mais cette durée varie selon la régularité de l'utilisation.

La pile se décharge chaque fois que la télécommande d'accès sans clé reçoit des ondes radio puissantes. Éviter de la placer près d'appareils électriques tels que des téléviseurs et des ordinateurs.

Il est possible de réduire la consommation de la batterie en désactivant la réception des ondes radio. Lorsque les boutons de verrouillage et de déverrouillage sont maintenus simultanément pendant environ trois secondes, la LED clignote deux fois et la réception des ondes radio se désactive.

Après une pression sur un bouton de la télécommande d'accès sans clé, celle-ci commence à recevoir des ondes radio à nouveau.

## Verrouillage/déverrouillage des portes de l'extérieur

### ■ Utilisation du système d'accès sans clé

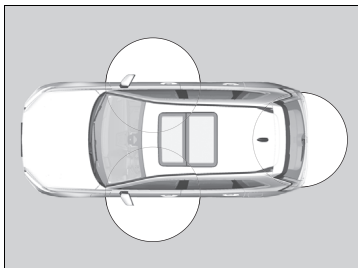

Lorsqu'on porte sur soi la télécommande d'accès sans clé, il est possible de verrouiller ou déverrouiller les portes, le hayon et le couvercle de charge. Les portes et le hayon peuvent être verrouillés/déverrouillés dans un rayon d'environ 80 cm de la poignée de porte extérieure ou de la poignée extérieure du hayon.

### ☒ Verrouillage/déverrouillage des portes de l'extérieur

Si le commutateur d'éclairage intérieur est en position d'activation par les portes, l'éclairage intérieur s'allume lors du déverrouillage des portes.

Aucune porte ne s'ouvre : l'éclairage s'éteint progressivement au bout de 30 secondes.

Reverrouillage des portes : l'éclairage s'éteint immédiatement.

☒ **Eclairage intérieur** P. 265

### ☒ Utilisation du système d'accès sans clé

Si aucune porte ni hayon n'est ouvert(e) dans les 30 secondes suivant le déverrouillage du véhicule via le système d'accès sans clé, alors les portes et le hayon se reverrouillent automatiquement.

Il est possible de verrouiller ou de déverrouiller les portes à l'aide du système d'accès sans clé uniquement si le mode d'alimentation est sur CONTACT COUPE.

### Modèle à conduite à droite

Le système d'accès sans clé ne verrouille pas le véhicule lorsqu'une porte est ouverte.

## ■ Verrouillage des portes et du hayon

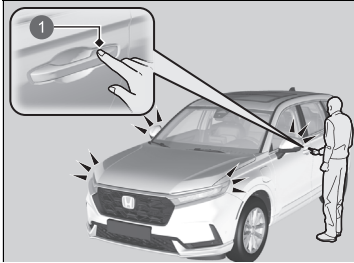

1 Capteur de verrouillage de porte

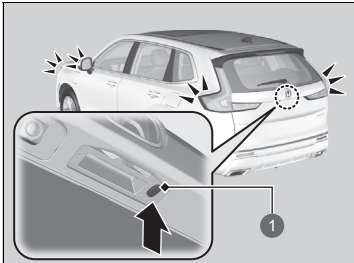

1 Bouton de verrouillage

Toucher le capteur de verrouillage de porte de la porte avant ou appuyer sur le bouton de verrouillage sur le hayon.

- Certains éclairages extérieurs clignotent trois fois ; toutes les portes et le hayon se verrouillent ; et le système de sécurité s'arme.

## ☒ Utilisation du système d'accès sans clé

- Ne jamais laisser la télécommande d'accès sans clé dans le véhicule en sortant du véhicule. L'emporter toujours avec soi.
- Même si le conducteur ne porte pas la télécommande d'accès sans clé sur lui, il reste possible de verrouiller/déverrouiller les portes et le hayon à condition que quelqu'un d'autre se trouve dans le champ de détection de la télécommande d'accès sans clé ait celle-ci sur lui.
- La porte peut se déverrouiller si la poignée de porte est couverte d'eau par de fortes pluies ou dans un portique de lavage automatique de voitures si la télécommande d'accès sans clé se trouve dans la portée.
- Si la poignée de porte avant est saisie ou que le capteur de verrouillage de porte est touché avec une main gantée, le capteur de porte peut réagir plus lentement ou ne pas réagir du tout à la demande de verrouillage ou de déverrouillage.
- Après le verrouillage de la porte, on dispose de 2 secondes pendant lesquelles il est possible de tirer la poignée de la porte pour vérifier que celle-ci est bien verrouillée. S'il fallait déverrouiller la porte immédiatement après le verrouillage, attendre au moins 2 secondes avant de tirer la poignée, sans quoi la porte ne se déverrouillerait pas.
- La porte peut ne pas s'ouvrir si elle est tirée juste après avoir saisi la poignée de porte. Saisir de nouveau la poignée et s'assurer que la porte est déverrouillée avant de tirer la poignée.
- Même dans un rayon de 80 cm, il peut ne pas être possible de verrouiller/déverrouiller les portes et le hayon avec la télécommande d'accès sans clé si elle se trouve au-dessus ou au-dessous de la poignée extérieure.
- La télécommande d'accès sans clé peut ne pas fonctionner si elle est trop près de la porte, de la vitre de porte ou du hayon.

## ■ Déverrouillage des portes et du hayon

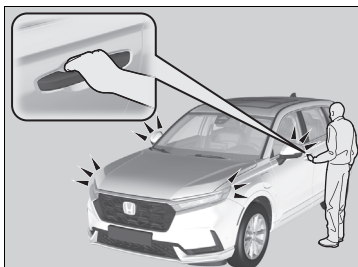

Saisir la poignée de porte conducteur :

- La porte conducteur et le couvercle de charge se déverrouillent.
- Certains éclairages extérieurs clignotent une fois.

Saisir la poignée de porte passager avant :

- Toutes les portes, le hayon et le couvercle de charge se déverrouillent.
- Certains éclairages extérieurs clignotent une fois.

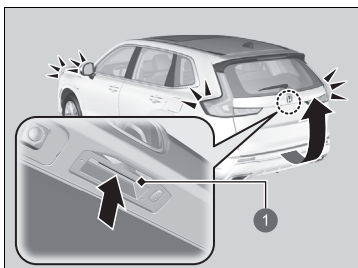

Appuyer sur la poignée extérieure :

- Le hayon se déverrouille.
- Certains éclairages extérieurs clignotent une fois.

► **Ouverture/fermeture du hayon** P. 207

1 Poignée extérieure

## ►► Utilisation du système d'accès sans clé

Les réglages de mode clignotement et déverrouillage de porte peuvent être personnalisés à l'aide de l'écran Audio/Informations.

► **Personnalisation des paramètres véhicule**  
P. 370

Il est également possible de déverrouiller et ouvrir avec un hayon électrique.

► **Utilisation de la poignée extérieure du hayon** P. 213



## ■ Verrouiller le préréglage\*

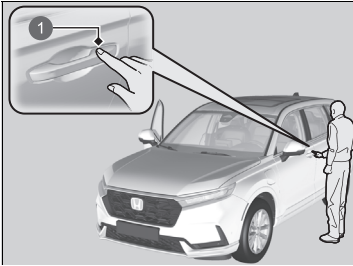

① Capteur de verrouillage de porte

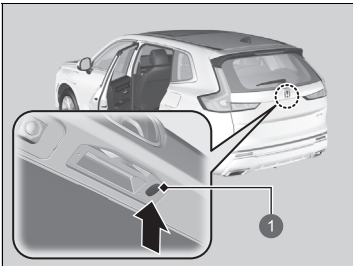

① Bouton de verrouillage

Le véhicule se verrouille automatiquement après que les portes ont été verrouillées à l'avance, puis les portes et le hayon sont fermés. Activer le verrouillage du préréglage après la fermeture de la porte conducteur.

1. Toucher le capteur de verrouillage de porte sur la porte avant, appuyer sur le bouton de verrouillage du hayon ou sur le bouton de verrouillage de la télécommande d'accès sans clé.
  - Le verrouillage du préréglage est activé.

2. Fermer toutes les portes et le hayon.
  - Certains feux extérieurs clignotent lorsque le véhicule se verrouille.

S'assurer que les portes et le hayon sont verrouillés avant de s'éloigner du véhicule.

## ☒ Verrouiller le préréglage\*

### ⚠ ATTENTION

L'ouverture ou la fermeture du hayon électrique sur les mains ou les doigts peut entraîner de graves blessures. S'assurer que toutes les mains et tous les doigts, en particulier ceux des enfants, sont éloignés du hayon électrique.

Le verrouillage du préréglage est réinitialisé si une porte ou le hayon est ouvert(e) avant le verrouillage complet du véhicule.

Avant de verrouiller une porte, s'assurer que la clé ne se trouve pas à l'intérieur du véhicule.

Cette fonction peut être activée et désactivée.

☒ **Personnalisation des paramètres véhicule**  
P. 370

## ■ Utilisation de la télécommande

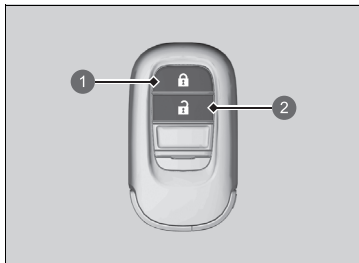

- ① Bouton de verrouillage
- ② Bouton de déverrouillage



### ■ Verrouillage des portes et du hayon

Appuyer sur le bouton de verrouillage.

- Certains feux extérieurs clignotent trois fois, toutes les portes, le hayon et le couvercle de charge se verrouillent, et le système de sécurité est activé.

### ■ Déverrouillage des portes et du hayon

Appuyer sur le bouton de déverrouillage.

**Une fois :**

- Certains feux extérieurs clignotent une fois, et la porte conducteur et le couvercle de charge se déverrouillent.

**Deux fois :**

- Les portes restantes et le hayon se déverrouillent.

## ►► Utilisation de la télécommande

Si une porte ou le hayon n'est pas ouvert(e) dans les 30 secondes suivant le déverrouillage du véhicule au moyen de la télécommande, les portes et le hayon se reverrouillent automatiquement.

Il est possible de verrouiller ou de déverrouiller les portes à l'aide de la télécommande uniquement si le mode d'alimentation est sur CONTACT COUPE.

### ■ Modèle à conduite à droite

Les portes ne peuvent pas être verrouillées de l'extérieur lorsque la télécommande d'accès sans clé se trouve à l'intérieur du véhicule ; le signal sonore retentit alors. Pour verrouiller une porte lorsque la télécommande d'accès sans clé se trouve dans le véhicule, effectuer quatre fois l'une des opérations suivantes :

- Appuyer sur le bouton de verrouillage de la télécommande d'accès sans clé.
- Tourner la clé dans le barillet pour verrouiller.
- Toucher le capteur de verrouillage de porte de la porte avant ou appuyer sur le bouton de verrouillage sur le hayon.

La télécommande utilise des signaux à faible puissance, le cadre environnant peut donc en influencer la portée.

### ■ Modèle à conduite à droite

La télécommande ne verrouille pas le véhicule lorsqu'une porte est ouverte.

## ■ Déverrouillage des portes avec une clé

Si le bouton de déverrouillage de la télécommande ne fonctionne pas, utiliser la clé à la place. La serrure se trouve à l'arrière de la poignée de porte.

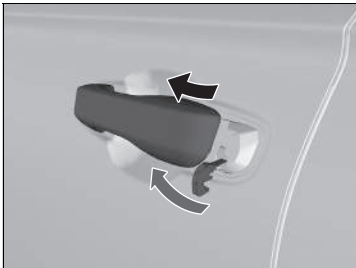

Insérer la clé intégrée dans le barillet de clé sous la poignée, puis la tourner.

## ☒ Utilisation de la télécommande

Si la distance de fonctionnement de la télécommande varie, le niveau de charge de la pile est probablement faible. Si la LED ne s'allume pas lorsqu'une touche est enfoncée, la pile ne fonctionne plus.

### ☒ Remplacement de la pile de la télécommande P. 716

Il est possible de personnaliser le réglage du mode de déverrouillage des portes.

### ☒ Personnalisation des paramètres véhicule P. 370

## ☒ Déverrouillage des portes avec une clé

Lors du déverrouillage, la porte conducteur se déverrouille la première. Tourner la clé une deuxième fois au bout de quelques secondes ne déverrouille pas toutes les autres portes et le hayon.

Lorsque la porte est déverrouillée à l'aide de la clé intégrée et que le système de sécurité est activé, l'alarme se déclenche.

Il est possible de personnaliser le réglage du mode de déverrouillage des portes.

### ☒ Personnalisation des paramètres véhicule P. 370

Si le bouton de verrouillage de la télécommande d'accès sans clé ne fonctionne pas, procéder comme suit.

### ☒ Verrouillage d'une porte sans utiliser de clé P. 202

## ■ Verrouillage d'une porte sans utiliser de clé

Si vous n'avez pas la clé sur vous, ou si, pour quelque raison que ce soit, il est impossible de verrouiller une porte à l'aide de la clé, la porte peut être verrouillée sans la clé.

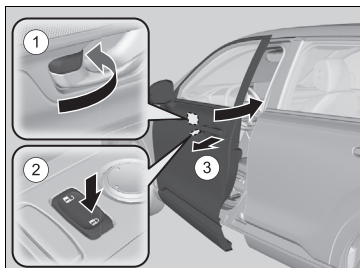

### ■ Verrouillage de la porte conducteur

Pousser la languette de blocage vers l'avant ① ou pousser l'interrupteur de verrouillage centralisé dans le sens du verrouillage ②, puis tirer et maintenir la poignée extérieure de porte ③. Fermer la porte, puis relâcher la poignée.

### ■ Verrouillage des portes passager

Pousser la languette de verrouillage vers l'avant et fermer la porte.

### ■ Système de prévention d'oubli des clés à l'intérieur

Il est impossible de verrouiller les portes et le hayon lorsque la télécommande d'accès sans clé se trouve à l'intérieur du véhicule.

## ☒ Verrouillage d'une porte sans utiliser de clé

Lorsque la porte conducteur est verrouillée, toutes les autres portes et le hayon sont verrouillés en même temps.

Avant de verrouiller une porte, s'assurer que la clé ne se trouve pas à l'intérieur du véhicule.

## Verrouillage/déverrouillage des portes de l'intérieur

### ■ Utilisation de la languette de verrouillage

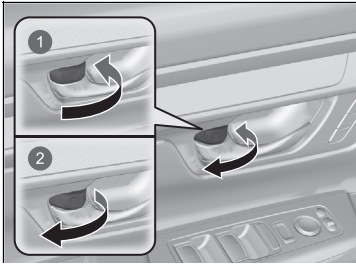

- 1 Verrouillage
- 2 Déverrouillage

#### ■ Verrouillage d'une porte

Pousser la languette de verrouillage vers l'avant.

#### ■ Déverrouillage d'une porte

Tirer la languette de verrouillage vers l'arrière.

### ☒ Utilisation de la languette de verrouillage

Lorsque la porte est verrouillée à l'aide de la languette de blocage de la porte conducteur, toutes les autres portes, le hayon et le couvercle de charge sont verrouillés en même temps.

Lorsque la porte est déverrouillée à l'aide de la languette de verrouillage de la porte conducteur, seule la porte conducteur est déverrouillée.

### ■ Déverrouillage à l'aide de la poignée intérieure de porte avant

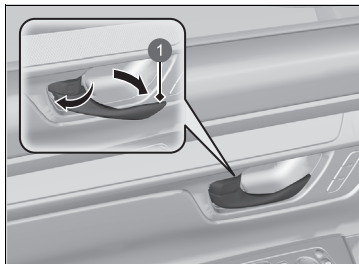

1 Poignée intérieure

Tirer la poignée intérieure de porte avant.

- Une seule manœuvre déverrouille et ouvre la porte.

### ■ Utilisation de l'interrupteur de verrouillage centralisé des portes

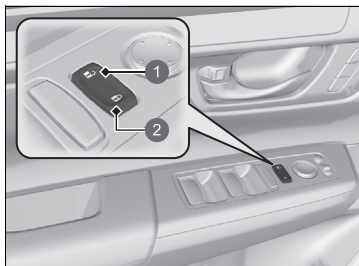

1 Déverrouillage

2 Verrouillage

Appuyer sur l'interrupteur de verrouillage centralisé comme indiqué pour verrouiller ou déverrouiller toutes les portes, le hayon et le couvercle de charge.

### ☒ Déverrouillage à l'aide de la poignée intérieure de porte avant

Les poignées intérieures des portes avant sont conçues pour permettre aux occupants des sièges avant d'ouvrir la porte en une seule manœuvre. Cependant, cette fonction exige que les occupants des sièges avant ne tirent jamais une poignée intérieure de porte avant pendant la marche du véhicule.

Les enfants doivent toujours voyager à l'arrière, où les portes sont munies de verrous de sécurité pour enfants.

- ☒ **Verrouillage de porte avec sécurité enfants**  
P. 205

### ☒ Utilisation de l'interrupteur de verrouillage centralisé des portes

Lorsque l'on verrouille/déverrouille une porte avant à l'aide de l'interrupteur de verrouillage centralisé, toutes les autres portes, le hayon et le couvercle de charge sont verrouillés/déverrouillés simultanément.

## Verrouillage de porte avec sécurité enfants

Les verrous de sécurité pour enfants empêchent l'ouverture des portes arrière à partir de l'intérieur, quelle que soit la position de la languette de blocage.

### ■ Réglage des verrous de sécurité pour enfants

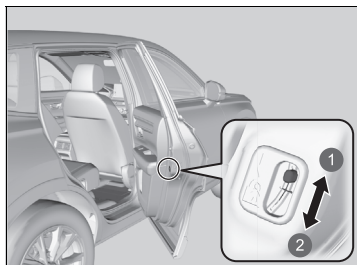

- ① Déverrouillage
- ② Verrouillage

Faire glisser le levier de la porte arrière en position verrouillage et fermer la porte.

### ■ Pour ouvrir la porte

Ouvrir la porte à l'aide de la poignée extérieure.

### ☒ Verrouillage de porte avec sécurité enfants

Pour ouvrir la porte de l'intérieur lorsque le verrouillage de porte avec sécurité pour enfants est activé, mettre la languette de verrouillage en position déverrouillage, baisser la vitre arrière, sortir la main et tirer sur la poignée extérieure de porte.

## Précautions à prendre lors de l'ouverture/de la fermeture du hayon

Veiller à ce qu'aucun individu ni aucun objet ne se trouve à proximité du hayon avant de l'ouvrir ou de le fermer.

Garder le hayon fermé pendant la marche pour :

- ▶ Eviter des dommages éventuels.
- ▶ Empêcher les gaz d'échappement de pénétrer dans le véhicule.
  - ❏ **Monoxyde de carbone** P. 113

⊠ Précautions à prendre lors de l'ouverture/de la fermeture du hayon

### **ATTENTION**

Toute personne prise dans la trajectoire du hayon en cours d'ouverture ou de fermeture peut être gravement blessée.

Veiller à ce que personne ne se trouve à proximité du hayon avant de l'ouvrir ou de le fermer.

Veiller à ne pas se cogner la tête contre le hayon et à ne pas laisser les mains entre le hayon et le compartiment à bagages lors de la fermeture du hayon.

Lors de l'insertion ou du retrait de bagages dans le compartiment à bagages, ou en effectuant un mouvement de coup de pied sous le centre du pare-chocs arrière pour un accès mains libres, alors que le moteur tourne au ralenti, ne vous tenez pas devant le conduit d'échappement. Il existe un risque de brûlure.

Ne pas laisser de passager prendre place dans le compartiment à bagages. Il existe un risque de blessure dû à un freinage sévère, à une accélération brutale ou à une collision.



## Ouverture/fermeture du hayon

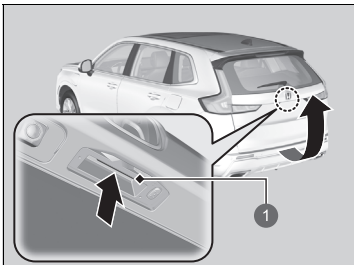

1 Poignée extérieure

Lorsque toutes les portes sont déverrouillées, le hayon l'est également.

Appuyer sur la poignée extérieure du hayon pendant plus d'une seconde et soulever le hayon pour l'ouvrir. En cas d'utilisation de la télécommande sans clé, il n'est pas nécessaire de déverrouiller le hayon avant de l'ouvrir.

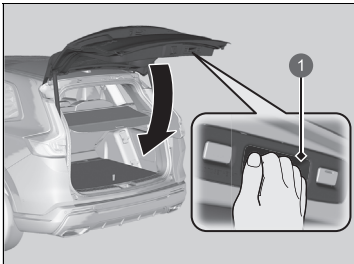

1 Poignée intérieure

Pour fermer le hayon, saisir la poignée intérieure, tirer le hayon vers le bas et pousser sur le hayon depuis l'extérieur.

Si vous fermez le hayon alors que la porte conducteur est verrouillée, le hayon se verrouille automatiquement.

- Certains feux extérieurs clignotent trois fois.

### ⚠ Précautions à prendre lors de l'ouverture/de la fermeture du hayon

S'assurer que les bagages ou autres objets ne touchent pas les entretoises de support du hayon.

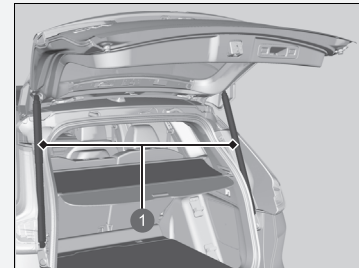

1 Entretoises de support du hayon

### ⚠ Ouverture/fermeture du hayon

- Ne jamais laisser la télécommande d'accès sans clé dans le véhicule en sortant du véhicule. L'emporter toujours avec soi.
- Même si le conducteur ne porte pas la télécommande d'accès sans clé sur lui, il est possible de déverrouiller le hayon si une autre personne portant la télécommande se trouve dans la zone de portée de celle-ci.
- Ne pas laisser la télécommande d'accès sans clé dans le compartiment à bagages et fermer le hayon. Le signal sonore retentit et le hayon ne peut pas être fermé.

## Ouverture/fermeture du hayon électrique

Le hayon électrique peut être actionné en appuyant sur le bouton du hayon électrique situé sur la télécommande, en appuyant sur le bouton du hayon électrique sur le tableau de commande côté conducteur, en appuyant sur la poignée extérieure ou sur le bouton intérieur du hayon, ou en effectuant un mouvement du pied de haut en bas sous le centre du pare-chocs arrière pour un accès mains libres.

Le hayon électrique peut être ouvert/fermé lorsque la transmission est en position **P**.

### ►► Ouverture/fermeture du hayon électrique

#### **⚠ ATTENTION**

L'ouverture ou la fermeture d'un hayon électrique lorsqu'une partie d'un passager se trouve encore dans le hayon peut provoquer de graves blessures.

Vérifier qu'aucun passager et qu'aucun objet ne se trouve près du hayon avant de l'ouvrir ou de le fermer.

**ATTENTION** : toujours conserver la clé de contact sur soi lorsque le véhicule est laissé seul ou avec des occupants à bord.

#### **REMARQUE**

Ne pas pousser ou tirer sur le hayon électrique lors de son ouverture ou fermeture automatique.

L'ouverture ou la fermeture forcée du hayon électrique lorsque ce dernier est activé peut déformer le cadre du hayon.

Lors de l'utilisation du hayon électrique, s'assurer qu'il y a suffisamment d'espace autour du véhicule. Les personnes se trouvant à proximité du hayon peuvent être gravement blessées si le hayon cogne ou se referme sur leur tête. Rester particulièrement vigilant si des enfants se trouvent à proximité.

## ■ Utilisation de l'accès mains libres

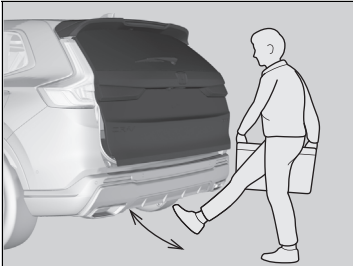

Effectuer un mouvement de coup de pied pendant 1 seconde sous le centre du pare-chocs arrière pour ouvrir ou fermer le hayon électrique en portant la télécommande d'accès sans clé sur soi.

- Certains feux extérieurs clignotent, puis le hayon commence à bouger.

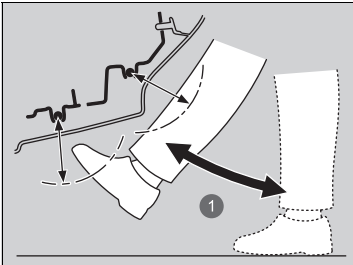

1 Environ 1 seconde

## ☒ Utilisation de l'accès mains libres

En cas de pluie ou dans d'autres cas où le véhicule est mouillé, le capteur peut ne pas détecter correctement le mouvement du pied.

Lors de la réalisation de travaux sur ou autour de la section arrière du véhicule, il est possible d'ouvrir ou fermer le hayon par inadvertance.

Pour éviter que cela ne se produise, sélectionner les fonctions personnalisées sur l'écran Audio/Informations, puis sélectionner l'option DESACTIVE correspondant à la fonction.

► **Personnalisation des paramètres véhicule**  
P. 370

Si le pied reste sous le pare-chocs pendant trop longtemps ou qu'il est balancé de côté, le hayon électrique ne peut ni s'ouvrir ni se fermer.

Cette fonction ne marche pas si la télécommande d'accès sans clé n'est pas portée par l'utilisateur. S'assurer d'avoir la télécommande d'accès sans clé sur soi.

## ■ Hayon électrique avec fermeture automatique lors de l'éloignement

Lorsque l'on s'éloigne du véhicule en portant la télécommande d'accès sans clé sur soi, le hayon électrique se ferme automatiquement.

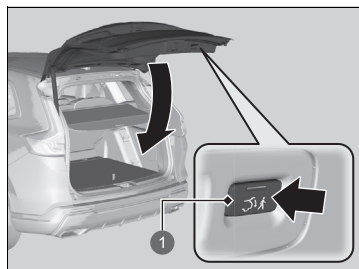

1 Bouton de fermeture à l'éloignement

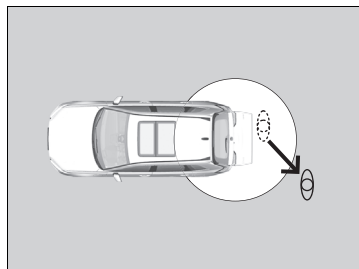

S'éloigner d'au moins 1,0 m

1. Porter la télécommande d'accès sans clé et appuyer sur le bouton de fermeture à l'éloignement.

► Le témoin du bouton de fermeture à l'éloignement devient vert lorsque la fermeture à l'éloignement est activée.

2. S'éloigner d'au moins 1,0 m du véhicule dans les 30 secondes après avoir appuyé sur le bouton de fermeture à l'éloignement.

► Certains feux extérieurs clignotent, puis le hayon électrique commence à se fermer.

## ■ Utilisation de la télécommande

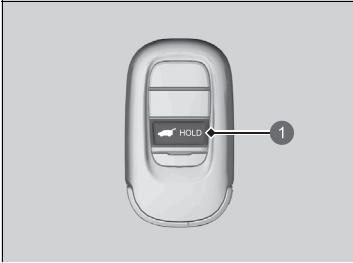

1 Bouton du hayon électrique

Appuyer sur le bouton du hayon électrique pendant plus d'une seconde pour le faire fonctionner lorsque le mode d'alimentation est sur CONTACT COUPE.

- Certains feux extérieurs clignotent.

Si le bouton est de nouveau enfoncé alors que le hayon électrique se déplace, il s'arrête. Appuyer sur le bouton pendant plus d'une seconde, et le hayon électrique change de sens.

## ■ Personnalisation du moment d'ouverture du hayon

**Tout le temps :** le hayon électrique se déverrouille et s'ouvre en même temps. Il s'agit du paramètre par défaut.

**Lorsque déverrouillé :** le hayon s'ouvre lorsque toutes les portes sont déverrouillées.

🔧 **Personnalisation des paramètres véhicule** P. 370

## 🔧 Ouverture/fermeture du hayon électrique

Il est possible que le hayon électrique ne puisse pas s'ouvrir ou se fermer dans les conditions suivantes :

- activation du système d'alimentation lors de l'ouverture ou de la fermeture automatique du hayon,
- stationnement du véhicule dans une pente,
- tangage du véhicule par vent fort,
- hayon ou toit recouvert de neige ou de gel.

Si le hayon électrique est fermé alors que toutes les portes sont verrouillées, le hayon électrique se verrouille automatiquement et certains feux extérieurs clignotent.

En cas de remplacement de la batterie 12 V ou du fusible du hayon électrique lorsque le hayon est ouvert, le hayon électrique peut être désactivé. Le hayon électrique est de nouveau opérationnel une fois que le hayon est refermé manuellement.

L'ouverture ou la fermeture complète du hayon peut ne pas se faire si des pièces de rechange autres que les accessoires d'origine Honda sont installées.

S'assurer que le hayon électrique est complètement ouvert avant de mettre ou de sortir les bagages.

Le signal sonore retentit lorsque le véhicule commence à se déplacer avec le hayon électrique ouvert ou en cours de fermeture.

## ■ Utilisation du bouton du hayon électrique

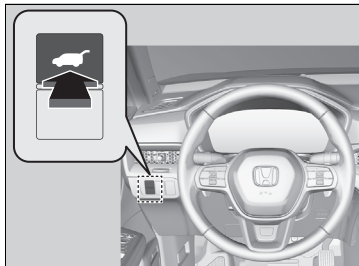

Pour ouvrir ou fermer le hayon électrique, appuyer sur le bouton du hayon électrique pendant environ une seconde.

► Certains feux extérieurs clignotent.

Si le bouton est de nouveau enfoncé alors que le hayon électrique se déplace, il s'arrête.

Appuyer sur le bouton pendant environ une seconde, et le hayon électrique change de sens.

## ►► Ouverture/fermeture du hayon électrique

Si le hayon électrique rencontre une résistance lors de son ouverture ou de sa fermeture, la fonction d'inversion automatique provoque le changement de sens. Le signal sonore retentit trois fois.

La détection est interrompue par la fonction d'inversion automatique lorsque le hayon est presque fermé pour garantir sa fermeture complète.

Ne pas toucher les capteurs situés de chaque côté du hayon. Le hayon électrique ne se ferme pas en cas de contact avec l'un des capteurs en cours de fermeture.

Faire attention de ne pas rayer les capteurs avec un objet pointu. car cela peut endommager le hayon et entraîner des dysfonctionnements au niveau du système de fermeture du hayon électrique.

## ■ Utilisation de la poignée extérieure du hayon

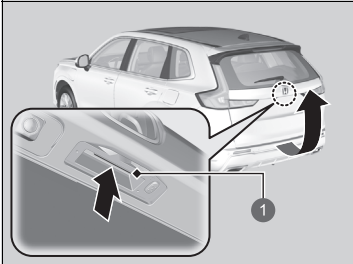

① Poignée extérieure

Si la poignée extérieure du hayon est enfoncée pendant une seconde à peine, le hayon s'ouvre automatiquement.

- Pour ouvrir le hayon manuellement, appuyer sur la poignée extérieure pendant plus d'une seconde.

☒ **Ouverture/fermeture du hayon** P. 207

En cas d'utilisation de la télécommande sans clé, il n'est pas nécessaire de déverrouiller le hayon avant de l'ouvrir.

Si la poignée extérieure est de nouveau enfoncée alors que le hayon électrique se déplace, il s'arrête. Appuyer sur la poignée extérieure, et le hayon électrique change de sens.

## ☒ Utilisation de la poignée extérieure du hayon

- Ne jamais laisser la télécommande d'accès sans clé dans le véhicule en sortant du véhicule. L'emporter toujours avec soi.
- Même si le conducteur ne porte pas la télécommande d'accès sans clé sur lui, il est possible de déverrouiller le hayon si une autre personne portant la télécommande se trouve dans la zone de portée de celle-ci.
- Ne pas laisser la télécommande d'accès sans clé dans le compartiment à bagages et fermer le hayon. Le signal sonore retentit et le hayon ne peut pas être fermé.

Il est possible d'activer et de désactiver le réglage du fonctionnement du hayon électrique.

☒ **Personnalisation des paramètres véhicule**  
P. 370

## ■ Utilisation du bouton intérieur du hayon

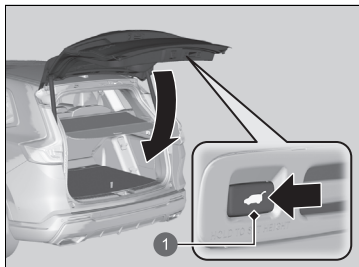

① Bouton intérieur du hayon

Appuyer sur le bouton intérieur du hayon pour fermer le hayon électrique.

Si le bouton intérieur est de nouveau enfoncé alors que le hayon électrique est en mouvement, il s'arrête. Appuyer et relâcher le bouton intérieur à nouveau pour que le hayon électrique change de sens.



## ■ Programmation de la position du hayon

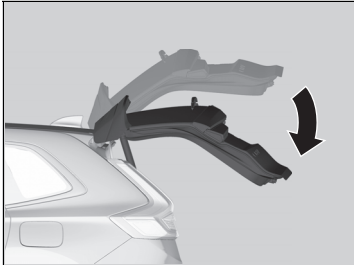

La plage d'ouverture automatique du hayon électrique peut être programmée.

Pour programmer :

**1.** Ouvrir le hayon à la position souhaitée.

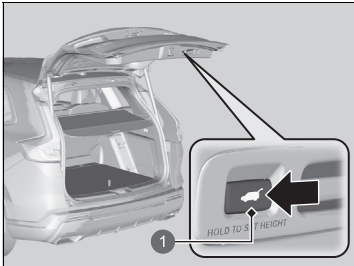

**2.** Appuyer sur le bouton intérieur du hayon et le maintenir enfoncé. Vous entendez un signal sonore long, suivi de deux signaux sonores courts.

**1** Bouton intérieur du hayon

## ▣ Programmation de la position du hayon

Si le hayon est seulement légèrement ouvert, la position ne peut pas être programmée, même si le bouton intérieur du hayon est enfoncé.

Pour reprogrammer le hayon électrique afin qu'il s'ouvre complètement, lever manuellement le hayon dans sa position la plus haute et suivre les consignes de l'étape 2.

## ■ Système de fermeture automatique

En cas de fermeture manuelle du hayon électrique, il se ferme automatiquement.

## ■ Détection de descente du hayon électrique

Abaisse automatiquement le hayon électrique s'il y a un risque que le hayon électrique entièrement ouvert se referme tout seul sous son propre poids (par exemple : une accumulation de neige sur le hayon). Le signal sonore retentit à mesure que le hayon électrique s'abaisse.

### » Système de fermeture automatique

La fonction de fermeture automatique ne se déclenche pas si la poignée extérieure du hayon est enfoncée lors de la fermeture du hayon électrique.

#### REMARQUE

Ne pas forcer le hayon en cours de fermeture du hayon électrique.

Ne pas approcher les mains du hayon lors de sa fermeture manuelle et le laisser se refermer automatiquement. Il est dangereux de mettre ses mains autour du hayon lorsqu'il commence à se fermer.

### » Détection de descente du hayon électrique

En cas de fermeture manuelle du hayon électrique juste après son ouverture complète, le mode de détection de descente risque de s'activer.

Une fois le mode de détection de descente activé, attendre que le hayon électrique se referme complètement. S'éloigner du hayon électrique lorsqu'il est en mouvement.

Si le mode de détection de descente du hayon électrique s'active constamment, contacter un concessionnaire.

## Système d'immobilisation

Ce système empêche une clé qui n'a pas été pré-enregistrée de démarrer le système de démarrage.

Prêter attention aux éléments suivants lorsque la touche **POWER** est enfoncée :

- Ne pas approcher d'objets émettant de fortes ondes radio près de la touche **POWER**.
- Veiller à ce que la clé ne soit pas couverte par un objet métallique et qu'elle ne touche pas un objet métallique.
- Ne pas approcher de clé appartenant au système d'immobilisation d'un autre véhicule près de la touche **POWER**.

Ne pas mettre la clé à proximité d'éléments magnétiques. Les dispositifs électroniques, comme les télévisions et les systèmes audio, produisent des champs magnétiques puissants. Noter que même un porte-clés peut devenir magnétique.

### » Système d'immobilisation

#### REMARQUE

Si la clé est laissée dans le véhicule, celui-ci risque d'être volé ou de se déplacer inopinément.

Toujours conserver la clé sur soi lorsque le véhicule est laissé sans surveillance.

Ne pas modifier le système ni y ajouter d'autres dispositifs. Cela pourrait endommager le système et rendre le véhicule inutilisable.

Si le système ne reconnaît pas le codage de la clé plusieurs fois de suite, contacter un concessionnaire. Contacter un concessionnaire en cas de perte de la clé et de démarrage impossible du véhicule.

#### Modèle à conduite à droite

Appuyer longuement sur la pédale de frein avant de mettre le mode d'alimentation sur ACTIVE pour la première fois après le débranchement de la batterie de 12 volts.

## Alarme du système de sécurité

L'alarme du système de sécurité s'active lorsque le hayon, le capot ou les portes sont fracturés. L'alarme ne se déclenche pas si le hayon ou les portes sont ouverts avec la télécommande ou le système d'accès sans clé.

### ■ Lorsque l'alarme du système de sécurité s'active

Le signal sonore retentit par intermittence et certains feux extérieurs clignotent.

### ■ Pour désactiver l'alarme du système de sécurité

Déverrouiller le véhicule à l'aide de la télécommande ou du système d'accès sans clé, ou en mettant le mode d'alimentation sur ACTIVE. Le système, ainsi que l'avertisseur sonore et les feux clignotants sont désactivés.

### ■ Armement de l'alarme du système de sécurité

L'alarme du système de sécurité s'arme automatiquement lorsque les conditions suivantes sont remplies :

- Le mode d'alimentation est sur CONTACT COUPE.
- Le capot est fermé.
- Toutes les portes et le hayon sont verrouillés de l'extérieur avec la télécommande ou le système d'accès sans clé.

### ■ Lorsque l'alarme du système de sécurité s'arme

Le témoin d'alarme du système de sécurité sur le tableau de bord clignote et l'intervalle de clignotement change au bout de 15 secondes environ.

### ■ Pour désarmer l'alarme du système de sécurité

L'alarme du système de sécurité est désactivée lorsque le véhicule est déverrouillé par la télécommande, le système d'accès sans clé, ou lorsque le mode d'alimentation est sur ACTIVE. Le témoin d'alarme du système de sécurité s'éteint au même moment.

### ⓘ Alarme du système de sécurité

Ne pas modifier le système ni y ajouter d'autres dispositifs. Cela pourrait endommager le système et rendre le véhicule inutilisable.

L'alarme du système de sécurité continue à retentir pendant environ 5 minutes avant que le système de sécurité soit désactivé.

Le système effectue dix cycles de 30 secondes, au cours desquels le signal sonore retentit et les feux de détresse clignotent.

Suivant les cas, le système de sécurité peut rester en marche pendant plus de 5 minutes.

Ne pas armer l'alarme du système de sécurité lorsqu'une personne se trouve à l'intérieur du véhicule ou qu'une vitre est ouverte. Le système peut être accidentellement activé dans les situations suivantes :

- Déverrouillage de la porte avec la languette de verrouillage.
- Ouverture du capot avec la poignée de déverrouillage du capot.

Si la batterie de 12 volts est déchargée après l'armement de l'alarme du système de sécurité, l'alarme de sécurité peut se déclencher une fois la batterie de 12 volts rechargée ou remplacée.

Si cette situation se produit, désactiver l'alarme du système de sécurité en déverrouillant une porte avec la télécommande ou le système d'accès sans clé.

Lorsque la porte est déverrouillée à l'aide de la clé intégrée et que le système de sécurité est activé, l'alarme se déclenche.

### » Alarme du système de sécurité

#### Modèle à conduite à droite

Le système peut accidentellement s'activer notamment lorsque :

- Le véhicule est stationné dans un garage automatisé.
- Le véhicule est en train d'être lavé avec de l'eau à très haute pression ou placé dans une station de lavage automatique.
- Le véhicule est transporté par train, par ferry ou qu'il est remorqué.
- Le véhicule est soumis à une forte pluie ou à un temps orageux.
- Le véhicule est en cours de dégivrage.

Vous pouvez utiliser la touche **OFF** du capteur à ultrasons/ capteur d'inclinaison pour ne pas déclencher accidentellement l'alarme du système de sécurité.

» **Capteurs à ultrasons**\* P. 220

» **Capteur d'inclinaison**\* P. 221

## Capteurs à ultrasons\*

Les capteurs à ultrasons ne s'activent que lorsque l'alarme du système de sécurité est armée. Si les capteurs détectent qu'un intrus se déplace autour, à l'intérieur ou bien qu'il entre dans l'habitacle du véhicule par une vitre, le capteur active l'alarme.

### ■ Pour armer l'alarme du système de sécurité sans activer les capteurs à ultrasons

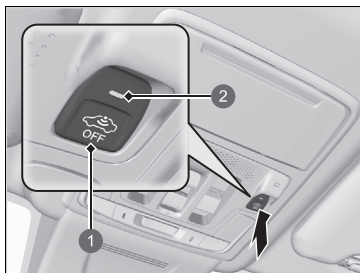

- 1 Touche **OFF** du capteur à ultrasons/capteur d'inclinaison
- 2 Témoin

Il est possible d'armer le système de sécurité sans activer le capteur à ultrasons.

Pour désactiver le système de capteur à ultrasons, mettre le mode d'alimentation sur CONTACT COUPE en appuyant sur la touche **POWER**, puis appuyer sur la touche **OFF** du capteur à ultrasons/capteur d'inclinaison.

- Le témoin s'allume en rouge.

Pour le réactiver, appuyer sur la touche **OFF** du capteur à ultrasons/capteur d'inclinaison.

Les capteurs à ultrasons sont activés à chaque fois que l'alarme du système de sécurité est mise, même s'ils ont été désactivés la fois précédente.

### ☒ Capteurs à ultrasons\*

Que les capteurs à ultrasons aient été activés ou non, le système de sécurité peut être désarmé uniquement par la télécommande ou le système d'accès sans clé, pas par la clé.

Il est possible de confirmer si le système de sécurité du véhicule a été activé à votre insu. Si le système de sécurité a été activé, le témoin clignote pendant 5 minutes après le déverrouillage de la porte et la désactivation du système. Si, toutefois, le système d'alimentation est activé et que la transmission est sur une autre position que **P**, le témoin arrête de clignoter au bout de 5 secondes.

Si le capteur à ultrasons est défectueux ou s'il y a un autre problème, le témoin s'allume pendant 5 minutes après le déverrouillage de la porte et la désactivation du système. Si, toutefois, le système d'alimentation est activé et que la transmission est sur une autre position que **P**, le témoin s'éteint.

Le système de sécurité peut être déclenché accidentellement par les capteurs à ultrasons notamment lorsque :

- Une personne se trouve dans le véhicule.
- Une fenêtre est ouverte.
- Des accessoires ou des vêtements sont accrochés dans le véhicule.

## Capteur d'inclinaison \*

Le capteur d'inclinaison s'active uniquement lorsque l'alarme du système de sécurité est réglée. Si une personne soulève le véhicule pour tenter de le remorquer ou de déposer les roues, etc., le capteur active l'alarme.

### ■ Pour armer l'alarme du système de sécurité sans activer le capteur d'inclinaison

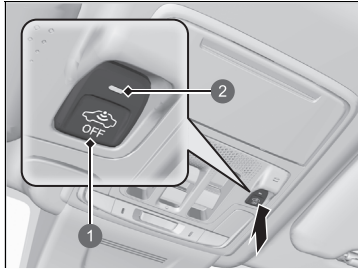

- 1 Touche **OFF** du capteur à ultrasons/ capteur d'inclinaison
- 2 Témoin

Il est possible d'armer le système de sécurité sans activer le capteur d'inclinaison.

Pour désactiver le système de capteur d'inclinaison, mettre le mode d'alimentation sur CONTACT COUPE en appuyant sur la touche **POWER**, puis appuyer sur la touche **OFF** du capteur à ultrasons/ capteur d'inclinaison.

- Le témoin s'allume en rouge.

Pour le réactiver, appuyer sur la touche **OFF** du capteur à ultrasons/capteur d'inclinaison. Le capteur d'inclinaison est activé chaque fois que l'alarme du système de sécurité est réglée, même s'il a été désactivé la fois précédente.

### ☒ Capteur d'inclinaison \*

Que le capteur d'inclinaison ait été activé ou non, le système de sécurité peut être désarmé uniquement par la télécommande ou le système d'accès sans clé, pas par la clé.

Il est possible de confirmer si le système de sécurité du véhicule a été activé à votre insu. Si le système de sécurité a été activé, le témoin clignote pendant 5 minutes après le déverrouillage de la porte et la désactivation du système. Si, toutefois, le système d'alimentation est activé et que la transmission est sur une autre position que **P**, le témoin arrête de clignoter au bout de 5 secondes.

Si le capteur d'inclinaison est défectueux ou s'il y a un autre problème, le témoin s'allume pendant 5 minutes après le déverrouillage de la porte et la désactivation du système. Si, toutefois, le système d'alimentation est activé et que la transmission est sur une autre position que **P**, le témoin s'éteint.

Ne pas régler le capteur d'inclinaison lorsque le véhicule est soulevé ou mis sur cric.

## Super-verrouillage \*

Le super-verrouillage neutralise les languettes de verrouillage sur toutes les portes.

### ■ Pour activer le super-verrouillage

- Dans la porte conducteur, tourner la clé deux fois vers l'avant du véhicule en moins de cinq secondes.
- Appuyer deux fois en moins de cinq secondes sur le bouton de verrouillage de la télécommande.
- Toucher le capteur de verrouillage de porte sur la poignée de porte ou appuyer sur le bouton de verrouillage sur le hayon deux fois en moins de cinq secondes.

### ■ Pour désactiver le super-verrouillage

Déverrouiller la porte conducteur à l'aide de la télécommande ou du système d'accès sans clé.

### » Super-verrouillage \*

## ⚠ ATTENTION

Lorsque le super-verrouillage est activé, personne ne doit se trouver à l'intérieur du véhicule. La personne bloquée à l'intérieur peut souffrir gravement, voire mourir, de la chaleur générée par un éventuel stationnement au soleil du véhicule.

Avant d'activer le super-verrouillage, s'assurer que personne ne se trouve à l'intérieur du véhicule.

Lorsque la porte est déverrouillée à l'aide de la clé intégrée et que le système de sécurité est activé, l'alarme se déclenche.

Une fois la fonction de super-verrouillage activée, elle reste activée même si le hayon est déverrouillé.



## Ouverture/fermeture des vitres électriques

Lorsque le mode d'alimentation est ACTIVE, les vitres électriques peuvent être ouvertes et fermées à l'aide des commutateurs situés sur les portes.

Les commutateurs situés du côté conducteur peuvent ouvrir et fermer toutes les vitres. Le bouton de verrouillage des vitres électriques du côté conducteur doit être désactivé (pas enfoncé, témoin éteint) pour ouvrir et fermer les vitres à partir d'une position autre que le siège conducteur.

Lorsque le bouton de verrouillage des vitres électriques est enfoncé, le témoin s'allume et seule la vitre conducteur peut être actionnée. Activer le bouton de verrouillage des vitres électriques si un enfant se trouve dans le véhicule.

### ☒ Ouverture/fermeture des vitres électriques

## ⚠ ATTENTION

**La fermeture d'une vitre électrique sur les mains ou les doigts peut causer de graves blessures.**

**Veiller à ce que les passagers soient éloignés des vitres avant de les fermer.**

**ATTENTION** : toujours conserver la clé de contact sur soi lorsque le véhicule est laissé seul ou avec des occupants à bord.

Les vitres électriques peuvent être actionnées jusqu'à 10 minutes après avoir mis le mode d'alimentation sur CONTACT COUPE. La fermeture de la porte du conducteur annule cette fonction.

### **Inversion automatique**

Si une vitre électrique détecte une résistance lors de la fermeture automatique, elle cesse de monter et redescend.

La fonction d'inversion automatique de la vitre conducteur est désactivée lorsque le commutateur de vitre est soulevé sans interruption.

La détection est interrompue par la fonction d'inversion automatique lorsque la vitre est presque fermée pour que cette dernière se ferme complètement.

## ■ Ouverture/fermeture des vitres avec la fonction d'ouverture/fermeture automatique

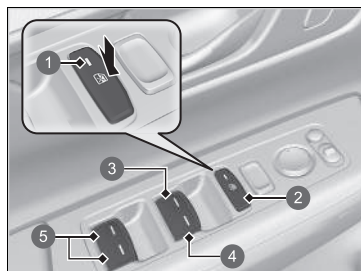

- 1 Témoin
- 2 Bouton de verrouillage des vitres électriques
- 3 Commutateur de la vitre conducteur
- 4 Commutateur de la vitre passager avant
- 5 Commutateur de vitre passager arrière

### ■ Fonctionnement manuel

**Ouverture** : pousser le commutateur légèrement vers le bas et le maintenir ainsi jusqu'à ce que la position souhaitée soit atteinte.

**Fermeture** : tirer le commutateur légèrement vers le haut et le maintenir ainsi jusqu'à ce que la position souhaitée soit atteinte.

### ■ Fonctionnement automatique

**Ouverture** : enfoncer le commutateur fermement.

**Fermeture** : soulever le commutateur fermement.

La vitre s'ouvre ou se ferme complètement. Pour arrêter la vitre à tout moment, enfoncer ou soulever le commutateur brièvement.

## ■ Ouverture/Fermeture des vitres à l'aide de la télécommande

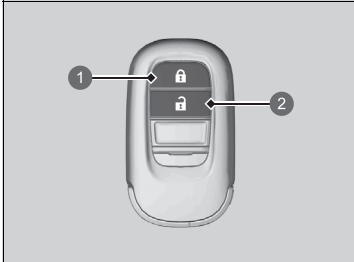

- ① Bouton de verrouillage
- ② Bouton de déverrouillage

**Ouverture** : appuyer sur le bouton de déverrouillage, puis dans les 10 secondes, appuyer de nouveau sur le bouton et le maintenir dans cette position.

**Fermeture** : appuyer sur le bouton de verrouillage, puis dans les 10 secondes, appuyer de nouveau sur le bouton et le maintenir dans cette position.

Si les vitres s'arrêtent à mi-course, répéter la procédure.

## ☒ Ouverture/Fermeture des vitres à l'aide de la télécommande

Si les vitres sont ouvertes/fermées à l'aide de la télécommande, le toit panoramique s'ouvre/se ferme automatiquement en même temps.

Il est possible d'activer ou de désactiver l'ouverture des fenêtres avec la télécommande sur l'écran Audio/Informations.

➤ **Personnalisation des paramètres véhicule**  
P. 370

## Ouverture/fermeture du toit panoramique

Le toit panoramique peut être actionné lorsque le mode d'alimentation est sur ACTIVE. Utiliser le commutateur placé à l'avant du plafond pour ouvrir et fermer le toit panoramique.

### » Ouverture/fermeture du toit panoramique

#### **⚠ ATTENTION**

L'ouverture ou la fermeture du toit panoramique ou du store sur les mains ou les doigts d'une personne peut entraîner de graves blessures.

Veiller à ce qu'aucune main ne se trouve à proximité du toit panoramique ou du store avant de l'ouvrir ou de le fermer.

**ATTENTION** : toujours conserver la clé de contact sur soi lorsque le véhicule est laissé seul ou avec des occupants à bord.

#### **REMARQUE**

L'ouverture du toit panoramique à des températures inférieures à 0 °C ou lorsqu'il est recouvert de neige ou de glace peut endommager le panneau ou le moteur du toit panoramique.

Le toit panoramique peut être actionné jusqu'à 10 minutes après avoir mis le mode d'alimentation sur CONTACT COUPE. La fermeture de la porte conducteur annule cette fonction.

#### ☒ Ouverture/fermeture du toit panoramique

Lorsqu'une résistance est détectée, la fonction d'inversion automatique provoque le changement de sens, puis l'arrêt du toit panoramique. L'inversion automatique interrompt la détection lorsque le toit panoramique est presque fermé pour lui permettre de se fermer complètement.

Il est possible d'utiliser la télécommande pour manœuvrer le toit panoramique.

☒ **Ouverture/Fermeture des vitres à l'aide de la télécommande** P. 225

## ■ Utilisation du commutateur de toit panoramique

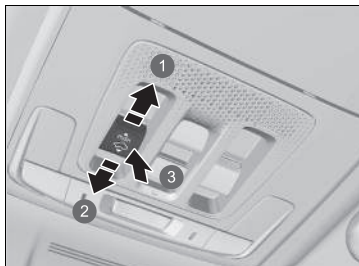

- ① Ouverture
- ② Fermeture
- ③ Inclinaison

### ■ Fonctionnement automatique

**Ouverture** : tirer le commutateur fermement vers l'arrière.

**Fermeture** : pousser le commutateur fermement vers l'avant.

Le toit panoramique s'ouvre ou se ferme complètement et automatiquement. Pour arrêter le toit panoramique à mi-course, tirer ou pousser brièvement le commutateur.

### ■ Fonctionnement manuel

**Ouverture** : tirer le commutateur légèrement vers l'arrière et le maintenir ainsi jusqu'à ce que la position souhaitée soit atteinte.

**Fermeture** : pousser le commutateur légèrement vers l'avant et le maintenir ainsi jusqu'à ce que la position souhaitée soit atteinte.

### ■ Inclinaison du toit panoramique vers le haut

**Inclinaison** : appuyer au centre du commutateur de toit panoramique.

**Fermeture** : pousser le commutateur fermement vers l'avant.

## ►► Utilisation du commutateur de toit panoramique

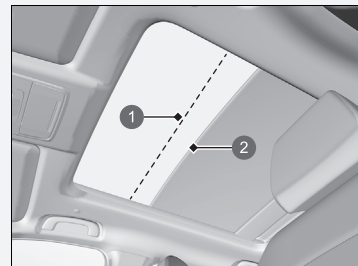

- ① Position confort
- ② Position complètement ouverte

Le toit panoramique ne peut pas être complètement ouvert en une seule opération. Le toit panoramique a une position « confort » ou une position réduction du bruit du vent sur laquelle le toit s'arrête en premier.

Pour ouvrir entièrement, tirer le commutateur à nouveau après que le toit a atteint cette position.

Chaque fois que le toit panoramique s'ouvre, le store se déplace avec lui. Cependant, lorsque le toit panoramique se ferme, le store ne se déplace pas.

Lorsque le toit panoramique est ouvert selon une inclinaison, le store s'ouvre légèrement pour laisser passer de l'air frais. Lorsque le toit panoramique est fermé à partir de cette position, le store revient à sa position fermée.

## ■ Utilisation de la commande de store

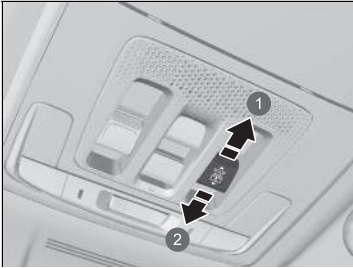

- ① Ouverture
- ② Fermeture

### ■ Fonctionnement automatique

**Ouverture** : tirer le commutateur fermement vers l'arrière.

**Fermeture** : pousser le commutateur fermement vers l'avant.

Le store s'ouvre ou se ferme complètement et automatiquement. Pour arrêter le store à mi-course, tirer ou pousser brièvement le commutateur.

### ■ Fonctionnement manuel

**Ouverture** : tirer le commutateur légèrement vers l'arrière et le maintenir ainsi jusqu'à ce que la position souhaitée soit atteinte.

**Fermeture** : pousser le commutateur légèrement vers l'avant et le maintenir ainsi jusqu'à ce que la position souhaitée soit atteinte.

## ☒ Utilisation de la commande de store

Le store peut être ouvert ou fermé pour ajuster la quantité de lumière qui pénètre dans l'habitacle.

Lors de l'utilisation de la commande de store pour ouvrir le store, le toit panoramique ne bouge pas.

Le store ne peut pas être entièrement fermé si le toit panoramique est ouvert. Lorsque le store est fermé alors que le toit panoramique est ouvert, le store s'arrête juste devant la vitre de toit panoramique. Lorsque le commutateur est poussé vers l'avant à nouveau, le store et le toit panoramique se ferment ensemble.

## Touche POWER

### ■ Changement du mode d'alimentation

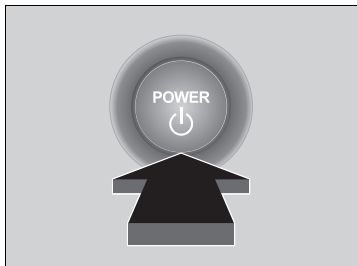

Si vous portez sur vous la télécommande d'accès sans clé et appuyez sur la touche **POWER** sans enfoncer la pédale de frein, le mode d'alimentation change dans cet ordre : CONTACT COUPE→ACCESSOIRES→ACTIVE→CONTACT COUPE.

#### **CONTACT COUPE :**

L'alimentation du véhicule est coupée.

#### **ACCESSOIRES :**

Le système audio et certains accessoires peuvent être utilisés.

#### **ACTIVE :**

Tous les accessoires peuvent être utilisés.

### ■ Coupure automatique

Si le véhicule reste pendant 30 à 60 minutes avec la transmission en position **P** et le mode d'alimentation sur ACCESSOIRES, le véhicule passe automatiquement au mode similaire CONTACT COUPE pour éviter que la batterie 12 V ne se décharge.

### ■ Rappel concernant le mode d'alimentation

Si le conducteur ouvre sa porte lorsque le mode d'alimentation est défini sur ACCESSOIRES, un signal sonore d'avertissement retentit.

### » Touche POWER

Si la télécommande d'accès sans clé est placée dans une boîte de rangement ou à un autre endroit où son signal peut être interrompu, il se peut que le mode d'alimentation ne change pas.



## ■ Rappel concernant la télécommande d'accès sans clé



Lorsque le mode d'alimentation est sur un mode autre que DESACTIVE, que la télécommande d'accès sans clé est retirée du véhicule et que la porte est fermée, une alarme retentit. Si l'alarme continue à retentir, placer la télécommande sans clé à un autre emplacement.

### ■ Lorsque le mode d'alimentation est sur ACCESSOIRES

L'alarme retentit à l'extérieur du véhicule.

### ■ Lorsque le mode d'alimentation est ACTIVE

Une alarme sonore retentit à l'intérieur et à l'extérieur du véhicule. En outre, un témoin d'avertissement apparaît sur le tableau de bord.

## ⌘ Rappel concernant la télécommande d'accès sans clé

Lorsque la télécommande d'accès sans clé se trouve dans le rayon d'action du système et que toutes les portes sont fermées, la fonction d'avertissement est annulée.

Si la télécommande d'accès sans clé est sortie du véhicule après l'activation du système d'alimentation, le mode de la touche **POWER** ne peut plus être modifié et le système d'alimentation ne peut plus redémarrer. Toujours s'assurer que la télécommande d'accès sans clé se trouve dans le véhicule lors de l'utilisation de la touche **POWER**.

Si l'on sort la télécommande d'accès sans clé par une vitre, le bip sonore d'avertissement ne se déclenche pas.

Ne pas mettre la télécommande d'accès sans clé sur le tableau de bord ou dans la boîte à gants. Cela peut provoquer la désactivation du bip sonore d'avertissement. Dans certaines autres conditions qui peuvent empêcher le véhicule de localiser la télécommande d'accès sans clé, le signal sonore d'avertissement peut également se désactiver, même si la télécommande d'accès sans clé se trouve dans le rayon d'action du système.

## Eclairage

### ■ Phares/feux de position

Les feux s'allument automatiquement en fonction de la luminosité ambiante. Ils peuvent également être allumés et éteints manuellement.

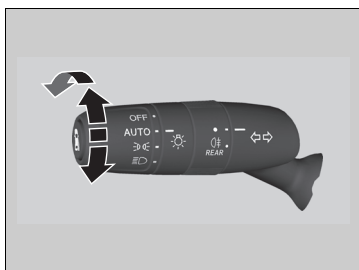

Les feux extérieurs s'allument automatiquement quand le commutateur d'éclairage est réglé sur **AUTO** tandis que le mode d'alimentation est activé.

#### ■ Fonctionnement manuel

##### Phares/feux de position :

Mettre le commutateur d'éclairage en position

##### Feux de position :

Mettre le commutateur d'éclairage en position

##### Phares/feux de position éteints :

Placer le commutateur d'éclairage sur **OFF** et le relâcher lorsque la transmission se trouve sur et que le frein de stationnement est serré.

► Les feux s'allument automatiquement lorsque :

- Le commutateur d'éclairage est à nouveau placé sur **OFF** et relâché.
- La transmission quitte la position et le frein de stationnement est relâché.

### » Eclairage

Lorsque les phares sont allumés, le témoin de feux allumés du tableau de bord est allumé.

► **Témoin de feux allumés** P. 128

Les phares sont adaptés uniquement à la conduite à gauche ou uniquement à la conduite à droite. Lorsque les règles de circulation de la route sur laquelle vous conduisez sont différentes, le faisceau des phares doit être réglé.

► **Réglage de la répartition des phares** P. 478

### » Phares/feux de position

Lorsque les feux de position sont allumés, les feux arrière et l'éclairage de plaque d'immatriculation arrière s'allument également.

Lorsque le commutateur d'éclairage est placé sur ou et que le contact est coupé, un signal sonore retentit si la porte du conducteur est ouverte.

Lorsque le commutateur d'éclairage est placé sur **AUTO** et que les niveaux d'éclairage ambiant sont faibles, les phares et les feux de position s'allument si vous déverrouillez une porte. Ils s'éteignent lorsque la porte est verrouillée.

Le véhicule est équipé d'un système de réglage automatique des phares qui règle automatiquement l'angle vertical des feux de croisement. Un changement significatif de l'angle vertical des phares peut être le signe d'un dysfonctionnement du système. Faire contrôler le véhicule par un concessionnaire.

## ■ Feux de route

Lorsque les phares sont allumés, pousser le levier vers l'avant. Tirer le levier vers l'arrière pour revenir aux feux de croisement.

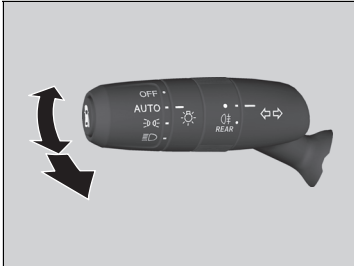

## ■ Appel de phares

Tirer le levier vers l'arrière pour revenir aux feux de route.

- Relâcher le levier pour revenir aux feux de croisement.

## ► Phares/feux de position

Le capteur d'éclairage est placé à l'endroit indiqué ci-dessous. Ne pas couvrir le capteur de lumière.

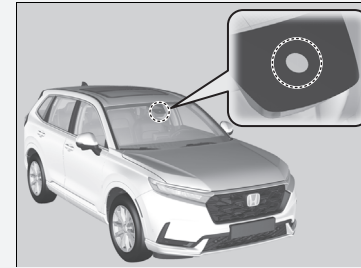

Ne pas laisser les phares allumés lorsque le système d'alimentation est désactivé afin de ne pas décharger la batterie 12 V.

## ■ Clignotants

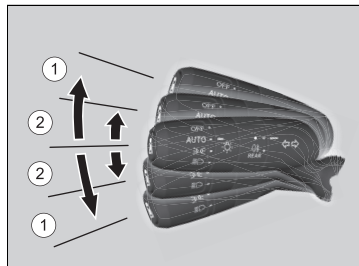

Les clignotants peuvent être utilisés lorsque le mode d'alimentation est ACTIVE.

### ■ ① : clignotant

Lever ou abaisser le levier dans la direction souhaitée ; une fois cette action effectuée, le clignotant se met à clignoter.

### ■ ② : clignotant par simple pression

Lorsque le levier de clignotant est légèrement poussé vers le haut ou vers le bas puis relâché, le clignotant clignote 3 fois.

- Si vous poussez légèrement le levier dans le sens opposé pendant qu'il clignote, le clignotement s'arrête.

## » Clignotants

Le témoin de clignotant clignote sur le tableau de bord lorsque le clignotant externe clignote.

### » Témoins de clignotants et de feux de détresse P. 128

## ■ Phare synchronisé avec essuie-glace

Les phares s'allument automatiquement lorsque les essuie-glaces sont utilisés plusieurs fois dans un certain intervalle avec la commande des phares sur **AUTO**.

Les phares s'éteignent automatiquement quelques minutes plus tard si les essuie-glaces sont arrêtés.

## ■ Fonction d'extinction automatique des feux

Les phares, tous les autres feux extérieurs et les éclairages du tableau de bord s'éteignent 15 secondes après avoir mis le mode d'alimentation sur CONTACT COUPE, pris la télécommande d'accès sans clé avec soi et fermé la porte côté conducteur.

Cependant, lorsque le commutateur est en position , les feux de position restent allumés.

Si le mode d'alimentation est sur CONTACT COUPE avec la commande des phares allumée, mais sans ouvrir la porte, les feux s'éteignent au bout de 10 minutes (3 minutes, si la commande est en position **AUTO**).

L'éclairage s'active de nouveau lorsque la porte du conducteur est déverrouillée ou ouverte. Si la porte est déverrouillée, mais pas ouverte dans les 15 secondes qui suivent, l'éclairage se désactive. Si la porte conducteur est ouverte, un signal sonore de rappel avertit le conducteur que les feux sont allumés.

## ☒ Phare synchronisé avec essuie-glace

Cette fonction s'active lorsque les phares sont éteints en position **AUTO**. La luminosité du tableau de bord ne change pas lorsque les phares s'allument.

Quand la luminosité ambiante s'assombrit, la fonction de commande d'éclairage automatique allume les phares, indépendamment du nombre de balayages de l'essuie-glace.

Il est possible d'activer et désactiver la fonction de sensibilité luminosité.

➤ **Personnalisation des paramètres véhicule**  
P. 370

## ☒ Fonction d'extinction automatique des feux

Il est possible de modifier le réglage de temporisation d'extinction des phares.

➤ **Personnalisation des paramètres véhicule**  
P. 370

## ■ Feu antibrouillard :

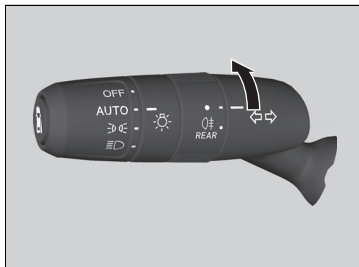

Utilisables lorsque les phares sont allumés.

## ■ Feux de jour

Les feux de position/jour s'allument quand les conditions suivantes sont remplies :

- Le mode d'alimentation est ACTIVE.
- La commande des phares est sur **AUTO** ou .
- L'éclairage ambiant est fort.

Lorsque le véhicule est à l'arrêt, si vous tournez le commutateur d'éclairage sur **OFF** avant de le relâcher, les feux de jour s'éteignent. Lorsque la transmission n'est plus sur  et que le frein de stationnement est desserré, les feux s'allument à nouveau. Dans le cas contraire, si le commutateur d'éclairage est une fois de plus placé sur **OFF**, les feux s'allument à nouveau.

## ☒ Feux de jour

Les feux de jour et les feux de position partagent la même source de lumière.

Les feux de jour sont plus lumineux que les feux de position.

## Eclairages actifs d'intersection

Améliorer la visibilité dans les virages. Avec le mode d'alimentation ACTIVE, les phares allumés et la vitesse du véhicule inférieure à 40 km/h, les feux de virage s'allument lors du fonctionnement des clignotants ou du volant, ou lorsque la transmission est en position **R**.

■ **Le virage est éclairé dans les cas suivants :**

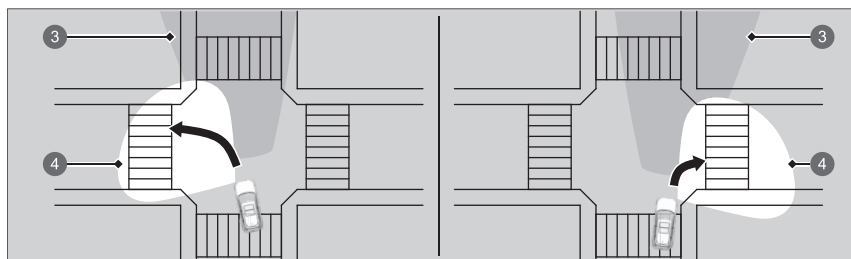

- 1 Le levier de clignotants est actionné.
- 2 Le volant est tourné à au moins 75°.
- 3 Champ du faisceau du phare
- 4 Champ du faisceau des feux de virage

### ⌘ Eclairages actifs d'intersection

Les éclairages actifs d'intersection s'éteignent automatiquement au bout de cinq minutes. Pour les rallumer, procéder comme suit : mettre le levier de clignotants ou le volant dans la position centrale, puis le faire fonctionner de nouveau ; si la transmission se trouve sur **R**, changer sa position de manière temporaire.

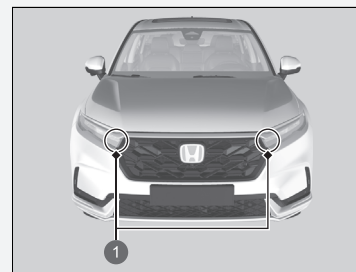

A Eclairages actifs d'intersection



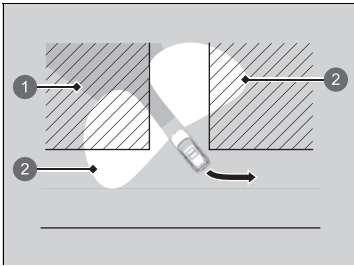

■ **Les feux latéraux avant s'allument dans les cas suivants :**

Placer la transmission sur **R**.

- ① Champ du faisceau du phare
- ② Champ du faisceau des feux de virage

## Feux de conduite adaptatifs

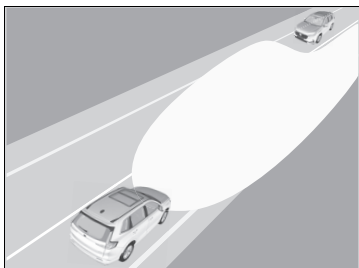

Lors de la conduite de nuit, la caméra à capteur avant détecte des sources lumineuses telles que les lampadaires ou les feux d'un véhicule venant en sens inverse/qui précède. En fonction de la situation, le système bascule automatiquement entre feux de croisement et feux de route.

En outre, le système ajuste automatiquement la diffusion de la lumière des feux de route afin de réduire l'éblouissement des véhicules qui précèdent et arrivant en sens inverse.

Le système augmente également le champ des feux de croisement lorsque ceux-ci sont allumés et que la vitesse du véhicule est inférieure ou égale à 40 km/h, améliorant ainsi la visibilité à gauche et à droite.

### ☒ Feux de conduite adaptatifs

Le système de feux de conduite adaptatifs ne fonctionne pas dans toutes les situations. Ce système est uniquement conçu pour aider le conducteur. Toujours observer l'environnement et passer manuellement des feux de route aux feux de croisement si nécessaire.

La plage et la distance de détection de la caméra varient selon les conditions dans lesquelles évolue le véhicule.

Concernant la gestion de la caméra montée à l'intérieur du pare-brise, se reporter aux éléments suivants.

#### ☒ **Caméra du capteur avant** P. 587

Pour que les feux de conduite adaptatifs fonctionnent correctement :

- Ne pas placer d'objet reflétant la lumière sur le tableau de bord.
- Maintenir le pare-brise autour de la caméra propre.
- Lors du nettoyage du pare-brise, s'assurer de ne pas appliquer de produit nettoyant sur l'objectif de la caméra.
- Ne pas fixer d'objet, d'autocollant ou de ruban adhésif dans la zone autour de la caméra.
- Ne pas toucher l'objectif de la caméra.

Si la caméra reçoit un impact important ou si des réparations sont nécessaires autour de la caméra, contacter un réparateur agréé.

## Utilisation des feux de conduite adaptatifs

### ■ Activation du système

Le témoin des feux de conduite adaptatifs s'allume et le système commence à régler la diffusion de la lumière des feux de route lorsque toutes les conditions suivantes sont remplies.

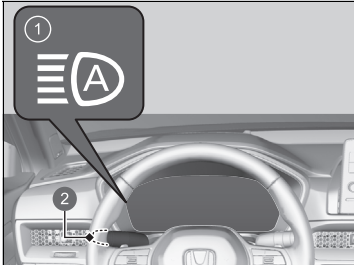

- 1 Témoin de feux de conduite adaptatifs
- 2 Commutateur d'éclairage

- Le mode d'alimentation est ACTIVE.
- Le commutateur d'éclairage est en position **AUTO**.
- Le levier se trouve en position feux de croisement.
- Les phares ont été activés automatiquement.
- Il fait sombre à l'extérieur du véhicule.

Si le témoin des feux de conduite adaptatifs ne s'allume pas alors que toutes les conditions sont remplies, effectuer l'une des procédures ci-dessous ; le témoin s'allume.

- Tirer le levier vers soi et le relâcher.
- Tourner le commutateur d'éclairage en position , puis en position **AUTO**.

### ☒ Feux de conduite adaptatifs

Dans les cas suivants, le système de feux de conduite adaptatifs peut ne pas basculer les phares correctement ou le délai de basculement peut être modifié. Si le basculement automatique ne correspond pas à vos habitudes de conduite, basculer les phares manuellement.

- L'intensité des phares du véhicule précédent ou arrivant en face est trop élevée ou trop faible.
- La visibilité est mauvaise en raison des conditions climatiques (pluie, neige, brouillard, givre sur le pare-brise, etc.).
- Des sources lumineuses environnantes, comme les lampadaires, les panneaux d'affichage électriques ou les feux de circulation, éclairent la route devant le véhicule.
- Le niveau d'intensité lumineuse de la route devant le véhicule change en permanence.
- La route est cahoteuse ou très sinueuse.
- Un véhicule vous coupe soudainement la route, ou un véhicule situé devant ne se trouve pas en position de vous précéder ou d'arriver en face.
- Le véhicule est incliné en raison d'une charge lourde à l'arrière.
- Un panneau de circulation, un miroir ou tout autre objet réfléchissant situé devant renvoie une lumière forte vers le véhicule.
- Le véhicule arrivant en face disparaît fréquemment sous les arbres ou derrière la glissière de sécurité.
- Le véhicule précédant ou arrivant en face est une moto, un vélo, un scooter pour personne à mobilité réduite ou tout autre véhicule de petite taille.

Le système de feux de conduite adaptatifs maintient les feux de croisement lorsque :

- Les essuie-glaces avant fonctionnent à grande vitesse.
- La caméra a détecté un brouillard épais.

### ■ Désactivation du système de feux de conduite adaptatifs

Il est possible d'activer et de désactiver le système de feux de conduite adaptatifs.

- ☒ **Personnalisation des paramètres véhicule** P. 370

### ■ Réglage automatique de la diffusion de la lumière

Le système commence à régler automatiquement la diffusion de la lumière des feux de route lorsque la vitesse du véhicule est égale ou supérieure à 40 km/h. La diffusion de la lumière change en fonction de la vitesse du véhicule ou dans les conditions suivantes :

- Il y a un véhicule précédant ou arrivant en face dont les phares ou les feux arrière sont allumés.
- La route devant le véhicule comporte de nombreux lampadaires.

Si la vitesse du véhicule ralentit à 24 km/h ou moins, le système arrête automatiquement de régler la diffusion de la lumière et allume les feux de croisement.

### ■ Basculement manuel entre feux de route et feux de croisement

Pour basculer manuellement entre les feux de route et les feux de croisement, suivre la procédure ci-dessous. Noter que dans ce cas, le témoin des feux de conduite adaptatifs s'éteint et ce système est désactivé.

#### A l'aide du levier :

Tirer le levier vers soi pour passer aux feux de route, puis le relâcher ou pousser le levier vers l'avant pour la position feux de route.

- Pour réactiver les feux de conduite adaptatifs, suivre l'une des procédures ci-dessous ; le témoin de feux de conduite adaptatifs s'allume.
- Tirer le levier vers soi et le relâcher.
- Mettre le commutateur d'éclairage en position  puis en position **AUTO** lorsque le levier est en position de feux de croisement.

#### A l'aide du commutateur d'éclairage :

Mettre le commutateur d'éclairage en position .

- Pour réactiver le faisceau de route adaptatif, mettre le commutateur d'éclairage en position **AUTO** lorsque le levier est en position de feux de croisement ; le témoin du faisceau de route adaptatif s'allume.

## Essuie-glaces et lave-glaces

### ■ Essuie-glaces/lave-glaces avant

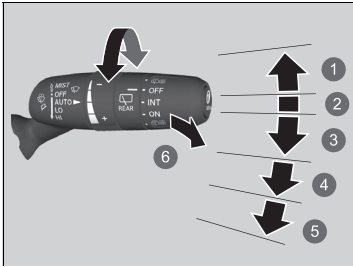

- ① MIST
- ② OFF
- ③ AUTO
- ④ LO : balayage à petite vitesse
- ⑤ HI : balayage à grande vitesse
- ⑥ Lave-glace

Les essuie-glaces et les lave-glaces avant peuvent être utilisés lorsque le mode d'alimentation est ACTIVE.

#### ■ MIST

Les essuie-glaces fonctionnent à grande vitesse jusqu'à ce que le levier soit relâché.

#### ■ Commande d'essuie-glace (OFF, AUTO, LO, HI)

Déplacer le levier vers le haut ou vers le bas pour modifier les réglages de l'essuie-glace.

#### ■ Lave-glace

Tirer le levier vers soi pour pulvériser le liquide. Lorsque l'on actionne le levier pendant plus d'une seconde, le jet s'arrête, les essuie-glaces balayent encore deux ou trois fois le pare-brise pour le nettoyer, puis s'arrêtent.

### » Essuie-glaces et lave-glaces

#### REMARQUE

Ne pas utiliser les essuie-glaces lorsque le pare-brise est sec. Cela risquerait de rayer le pare-brise ou d'endommager les balais en caoutchouc.

Le moteur d'essuie-glaces peut s'arrêter temporairement pour éviter une surcharge. Le fonctionnement normal des essuie-glaces se rétablit en quelques minutes.

#### REMARQUE

Désactiver les lave-glaces s'il n'y a plus de liquide de lave-glace. La pompe peut être endommagée.

#### REMARQUE

Par temps froid, les balais peuvent geler sur le pare-brise. L'utilisation des essuie-glaces dans ces conditions peut les endommager. Utiliser le désembueur pour réchauffer le pare-brise, puis activer les essuie-glaces.

Si les essuie-glaces s'arrêtent en raison d'un obstacle, comme l'accumulation de neige, arrêter le véhicule dans un lieu sûr. Tourner la commande d'essuie-glace sur **OFF** et mettre le mode d'alimentation sur ACCESSOIRES ou CONTACT COUPE, puis retirer l'obstacle.

## ■ Essuie-glaces intermittents automatiques

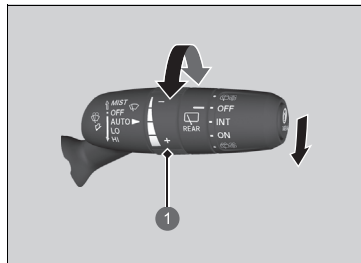

- 1 Bague de réglage  
- : faible sensibilité  
+ : haute sensibilité

Lorsqu'on abaisse le levier sur **AUTO**, les essuie-glaces effectuent un balayage ou passent en mode automatique.

Les essuie-glaces fonctionnent de façon intermittente, à basse vitesse ou à haute vitesse et s'arrêtent selon la quantité de pluie détectée par le détecteur de pluie.

### ■ Réglage de sensibilité du mode AUTO

Lorsque les essuie-glaces sont réglés sur **AUTO**, il est possible de régler la sensibilité du détecteur de pluie (au moyen de la bague de réglage) de sorte que ces derniers fonctionnent conformément aux préférences de l'utilisateur.

## ►► Essuie-glaces intermittents automatiques

Le détecteur de pluie est à l'emplacement indiqué ci-dessous.

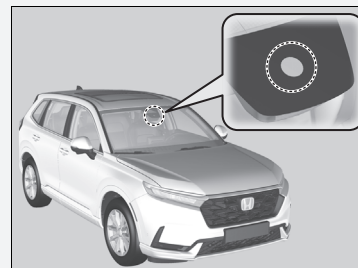

### REMARQUE

Le mode **AUTO** doit toujours être mis sur **OFF** avant les situations suivantes, pour éviter d'endommager sérieusement le système d'essuie-glace :

- Nettoyage du pare-brise
- Conduite dans une station de lavage de voitures
- Absence de pluie

## ■ Essuie-glace/lave-glace arrière

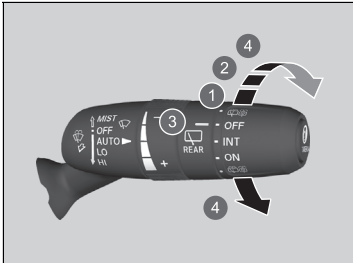

L'essuie-glace et le lave-glace arrière peuvent être utilisés lorsque le mode d'alimentation est ACTIVE.

### ■ Commande d'essuie-glace (OFF, INT, ON)

Modifier le réglage de la commande d'essuie-glace en fonction de l'intensité de la pluie.

### ■ Lave-glace (☹, ☹)

Pulvérise sur la vitre arrière et la caméra de recul lorsque le commutateur est placé dans cette position. Maintenir le commutateur pour activer l'essuie-glace arrière et pulvériser le liquide lave-glace. Quand le commutateur est relâché, le pulvérisateur de liquide lave-glace s'arrête et après quelques balayages, l'essuie-glace arrière au réglage sélectionné.

- ① INT : intermittent
- ② ON : balayage continu
- ③ OFF
- ④ Lave-glace

### ■ Fonctionnement en marche arrière

Lorsque la transmission est positionnée sur **R** alors que les essuie-glaces avant sont activés, l'essuie-glace arrière est automatiquement activé comme suit, même si sa commande n'est pas actionnée.

Fonctionnement de l'essuie-glace avant	Fonctionnement de l'essuie-glace arrière
Intermittent	Intermittent
Balayage à petite vitesse Balayage à grande vitesse	Continu

## Touche du désembueur arrière/rétroviseur chauffant

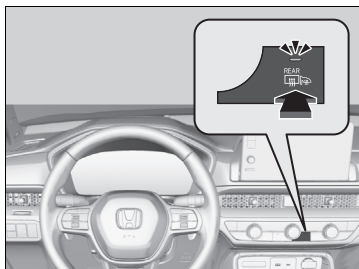

Appuyer sur la touche du désembueur arrière et du rétroviseur chauffant pour désembuer la vitre arrière et les rétroviseurs lorsque le mode d'alimentation est sur ACTIVE.

Le désembueur arrière et les rétroviseurs chauffants se désactivent automatiquement au bout de 10 à 30 minutes en fonction de la température extérieure. Toutefois, si la température extérieure est inférieure ou égale à 0 °C, ils ne se désactivent pas automatiquement.

### ► Touche du désembueur arrière/rétroviseur chauffant

Ce système consomme beaucoup d'énergie. Il faut donc le désactiver une fois la vitre désembuée. En outre, il est préférable de ne pas utiliser le système sur une longue période alors que le système d'alimentation est coupé. Cela risque d'affaiblir la batterie 12 V, rendant le redémarrage du système d'alimentation difficile.

Lorsque le mode d'alimentation est ACTIVE et que la température extérieure est inférieure à 5 °C, le rétroviseur chauffant peut s'activer automatiquement pendant 10 minutes.



## Système de mémorisation de la position de conduite

Deux positions du siège conducteur (à l'exception du support lombaire électrique) peuvent être enregistrées dans le système de mémorisation de la position de conduite.

Lorsque l'on déverrouille et que l'on ouvre la porte conducteur avec une télécommande d'accès sans clé ou un système d'accès sans clé, le siège se règle automatiquement sur l'une des deux positions prédéfinies.

- **DRIVER 1** La télécommande est liée à la touche mémoire 1.
- **DRIVER 2** La télécommande est liée à la touche mémoire 2.

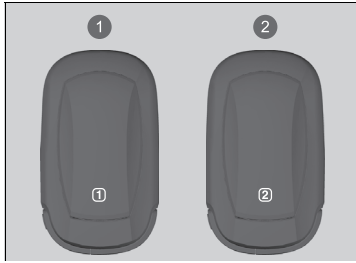

- ① **DRIVER 1**
- ② **DRIVER 2**

Le siège conducteur se déplace vers l'arrière, en fonction de la position d'assise préréglée, une fois les étapes suivantes effectuées :

- Arrêter le véhicule.
- Placer la transmission sur **P**.
- Mettre le mode d'alimentation sur CONTACT COUPE.
- Ouvrir la porte conducteur.

Une fois le mode d'alimentation en position ACCESSOIRES, le siège conducteur se déplace sur la position prédéfinie **DRIVER 1** ou **2**

### ☒ Système de mémorisation de la position de conduite

A l'aide de l'écran Audio/Informations, il est possible de désactiver la fonction de réglage automatique du siège.

- ☒ **Personnalisation des paramètres véhicule**  
P. 370

La fonction de sortie facile du siège conducteur peut être activée/désactivée.

- ☒ **Personnalisation des paramètres véhicule**  
P. 370

#### Fonctionnement du système

Le système ne fonctionnera pas si :

- La transmission n'est pas sur la position **P**.
- Un des boutons de mémorisation est enfoncé alors que le siège est en mouvement.
- La position du siège est ajustée alors que ce dernier est en marche.
- L'une ou l'autre des positions mémorisées fait entièrement reculer le siège.

Le système peut ne pas reconnaître une clé si :

- La clé se trouve à proximité d'un téléphone portable ou d'un autre appareil sans fil.
- Les deux clés se trouvent dans le véhicule en même temps.
- Le système de mémorisation de la position de conduite est désactivé dans les fonctions personnalisées.
- La porte conducteur est ouverte sans saisir complètement la poignée de porte.

## ■ Enregistrement d'une position dans la mémoire

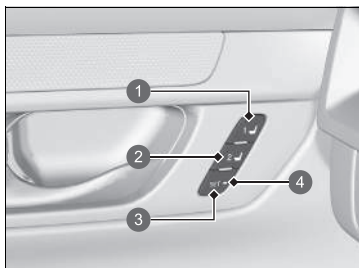

- 1 Touche mémoire 1
- 2 Touche mémoire 2
- 3 Touche **SET**
- 4 Témoin

1. Mettre le mode d'alimentation sur ACTIVE. Régler le siège conducteur sur la position souhaitée.
2. Appuyer sur la touche **SET**.
  - Le témoin du bouton **SET** s'allume.
3. Appuyer sur la touche mémoire **1** ou **2** et la maintenir enfoncée dans les cinq secondes qui suivent l'appui sur la touche **SET**.
  - Le signal sonore retentit et le témoin du bouton **SET** s'éteint.

## ■ Rappel de la position mémorisée

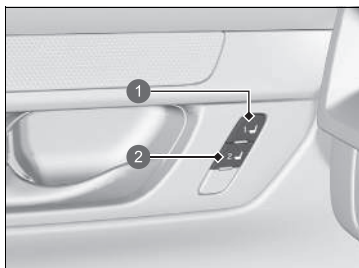

- 1 Touche mémoire 1
- 2 Touche mémoire 2

1. Placer la transmission sur **P**.
2. Serrer le frein de stationnement.
3. Appuyer sur une touche mémoire (**1** ou **2**).

Le siège se déplace automatiquement sur la position mémorisée.

## ►► Enregistrement d'une position dans la mémoire

Après avoir enfoncé la touche **SET**, l'enregistrement est annulé si :

- La touche mémoire n'est pas enfoncée dans les cinq secondes qui suivent.
- La position du siège est réglée à nouveau avant le double signal sonore.
- Le mode d'alimentation est défini sur une position autre que ACTIVE.

## ►► Rappel de la position mémorisée

Le siège cesse de se déplacer si :

- Appuyer sur la touche **SET** ou sur une touche mémoire (**1** ou **2**).
- Régler la position du siège.
- Placer la transmission dans une position autre que **P**.

## Réglage du volant

La hauteur du volant et la distance le séparant du corps peuvent être réglées de façon à permettre au conducteur de tenir le volant d'une façon appropriée pour la conduite.

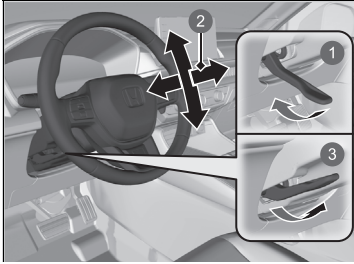

- ❶ Libérer
- ❷ Régler
- ❸ Verrouiller

1. Lorsque le véhicule est à l'arrêt, enfoncer le levier de réglage du volant vers le bas.
  - Le levier de réglage du volant est placé sous la colonne de direction.
2. Déplacer le volant vers le haut ou vers le bas, vers l'avant ou vers l'arrière.
  - S'assurer que les jauges et témoins du tableau de bord sont bien visibles.
3. Abaisser le levier de réglage du volant pour verrouiller le volant en position.
  - Après le réglage de la position, vérifier si le volant est bien verrouillé dans la position correcte en essayant de le déplacer vers le haut, vers le bas, vers l'avant ou vers l'arrière.

### ⌘ Réglage du volant

## ⚠ ATTENTION

Le réglage de la position du volant pendant la conduite peut provoquer une perte de contrôle du véhicule et un accident pouvant occasionner de graves blessures.

Régler le volant uniquement lorsque le véhicule est à l'arrêt.

## Rétroviseur intérieur

Régler l'angle du rétroviseur lorsqu'on est assis dans la position de conduite correcte.

### ☒ Rétroviseurs

Veiller à ce que les rétroviseurs intérieur et extérieurs soient propres et réglés de façon à procurer la meilleure visibilité.

Régler les rétroviseurs avant de prendre la route.

➤ **Sièges avant** P. 253

### ☒ Rétroviseur intérieur électrochrome automatique

La fonction de variation d'intensité lumineuse automatique s'annule lorsque la transmission est en position **R**.

### ■ Rétroviseur intérieur électrochrome automatique

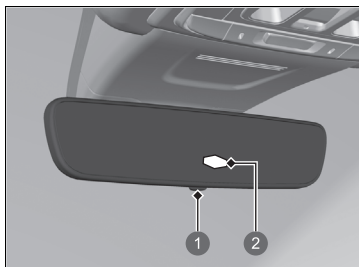

Lors de la conduite de nuit, le rétroviseur électrochrome automatique réduit l'éblouissement causé par les phares du véhicule se trouvant derrière. Appuyer sur la touche AUTO pour activer et désactiver cette fonction. Lorsque cette fonction est activée, le témoin AUTO s'allume.

- ① Touche Auto
- ② Capteur

## Rétroviseurs extérieurs électriques

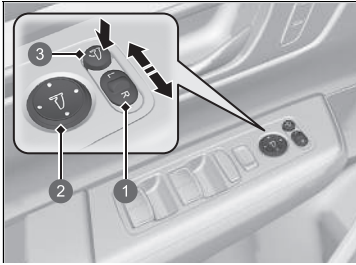

- 1 Commutateur de sélection
- 2 Commutateur de réglage
- 3 Touche de rabattement

Il est possible de régler les rétroviseurs lorsque le mode d'alimentation est ACTIVE.

### ■ Réglage de la position des rétroviseurs

**Commutateur de sélection L/R** : sélectionner le rétroviseur gauche ou droit. Après avoir réglé le rétroviseur, ramener le sélecteur en position centrale.

### Commutateur de réglage de position de rétroviseur

: appuyer sur la gauche, la droite, le haut ou le bas du commutateur pour régler le rétroviseur.

### ■ Rétroviseurs rabattables

Appuyer sur la touche de rabattement pour rabattre ou déployer les rétroviseurs extérieurs.

## ■ Rétroviseur extérieur à inclinaison automatique en marche arrière

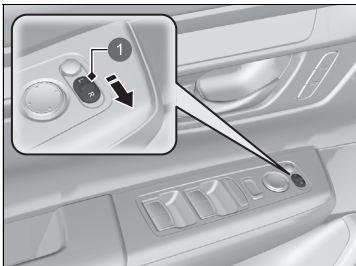

- 1 Commutateur de sélection

S'il est activé, le rétroviseur extérieur côté passager s'incline automatiquement vers le bas lorsque la transmission est en position **R** ; ceci améliore la visibilité côté passager du véhicule lors d'une marche arrière. Le rétroviseur revient automatiquement sur sa position d'origine lorsque la transmission est désengagée de la position **R**.

Pour activer cette fonction, mettre le mode d'alimentation sur ACTIVE et faire coulisser le commutateur de sélection vers le côté passager.

## ■ Fonction de rabattement automatique des rétroviseurs

### ■ Rabattement des rétroviseurs

Appuyer sur le bouton de verrouillage de la télécommande d'accès sans clé ou du hayon ou appuyer sur le capteur de verrouillage de porte sur l'une des portes avant.

- Les rétroviseurs commencent à se rabattre automatiquement.

### ■ Déploiement des rétroviseurs

Appuyer sur le bouton de déverrouillage de la télécommande d'accès sans clé ou saisir la poignée de porte de l'une des portes avant.

- Les rétroviseurs commencent à se déployer automatiquement.

## ⌘ Fonction de rabattement automatique des rétroviseurs

Le rabattement automatique des rétroviseurs ne peut pas être désactivé si ces derniers ont été rabattus à l'aide de la touche de rabattement.

Vous pouvez activer ou désactiver la fonction de rabattement automatique des rétroviseurs.

### ⌘ Personnalisation des paramètres véhicule

P. 370

Les rétroviseurs ne se replient pas automatiquement lors du verrouillage de l'intérieur du véhicule avec la languette de verrouillage ou l'interrupteur de verrouillage centralisé.

## Sièges avant

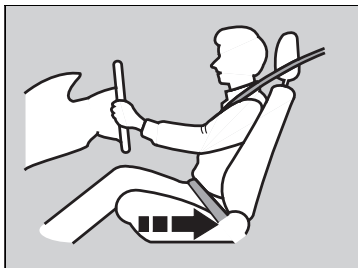

Déplacer vers l'arrière afin de laisser suffisamment d'espace.

Régler le siège conducteur aussi loin que possible tout en gardant un contrôle total du véhicule. Le conducteur doit pouvoir s'asseoir en position droite au fond du siège, enfoncer les pédales sans avoir à se pencher en avant et tenir confortablement le volant. Le siège passager avant doit être réglé de manière identique, de façon à ce qu'il soit aussi éloigné que possible de l'airbag avant logé dans le tableau de bord.

### Sièges

Toujours régler les sièges avant de conduire.

### Sièges avant

## ATTENTION

Ne pas s'asseoir trop près d'un airbag avant, car son déploiement pourrait causer des blessures graves, voire mortelles.

Toujours s'asseoir aussi loin que possible des airbags avant tout en gardant le contrôle du véhicule.

En plus du siège, il est possible de régler le volant, vers le haut ou le bas et vers l'avant ou l'arrière. Laisser au moins 25 cm entre le centre du volant et le thorax.

## ■ Réglage de la position des sièges

### ■ Réglage électrique des sièges avant

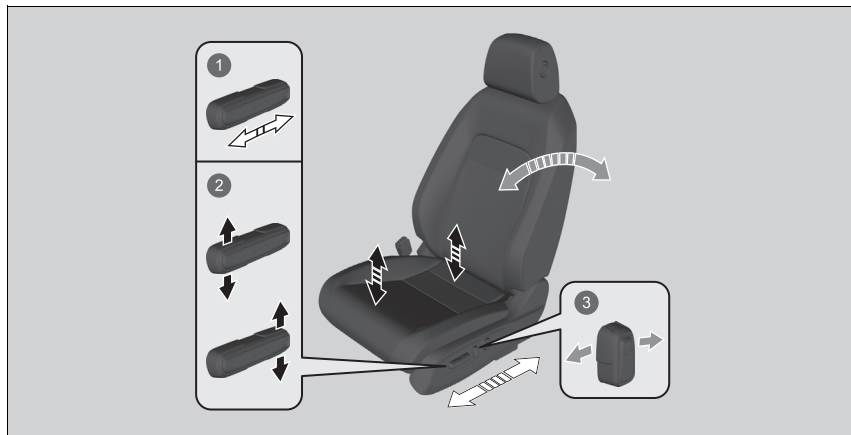

- 1 Réglage de position horizontale
- 2 Réglage de la hauteur (siège conducteur uniquement)
- 3 Réglage de l'angle du dossier de siège



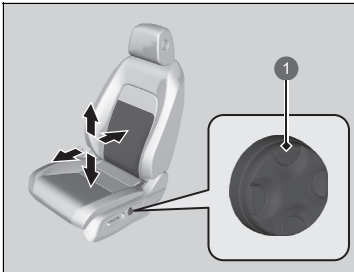

1 Interrupteur de réglage du support lombaire

■ **Commutateur de réglage du support lombaire**

**Appuyer sur le haut** : pour déplacer le support lombaire vers le haut.

**Appuyer sur le bas** : pour déplacer le support lombaire vers le bas.

**Appuyer sur l'avant** : pour augmenter l'ensemble du support lombaire.

**Appuyer sur l'arrière** : pour diminuer l'ensemble du support lombaire.

## ■ Réglage des dossiers de siège

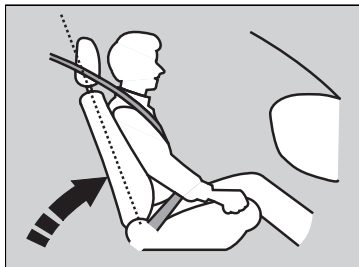

Régler le dossier du siège conducteur à une position confortable et bien droite, tout en laissant suffisamment d'espace entre le thorax et le cache de l'airbag se trouvant dans le volant.

Le passager avant doit également régler son dossier de siège sur une position confortable et bien droite.

Si, suite à l'inclinaison d'un dossier de siège, la sangle thoracique ne repose plus sur le thorax de l'occupant, la capacité de protection de la ceinture est réduite. Cette situation augmente également le risque de glisser sous la ceinture en cas de collision et de subir de graves blessures. Plus le siège est incliné, plus le risque de blessure est important.

## ▣ Réglage des dossiers de siège

### **⚠ ATTENTION**

**Une inclinaison trop importante du dossier de siège peut entraîner des blessures graves, voire la mort, en cas de collision.**

**Régler le dossier de siège en position droite et s'asseoir bien en arrière sur le siège.**

Ne pas placer de coussin ou autre objet entre le dos et le dossier de siège.

Cela pourrait empêcher le bon fonctionnement de la ceinture de sécurité ou de l'airbag.

S'il semble difficile de garder une distance suffisante par rapport au volant tout en permettant la manipulation des commandes, l'utilisation potentielle d'un type d'équipement adaptatif est recommandée.

## Sièges arrière

### ■ Réglage de la position des sièges

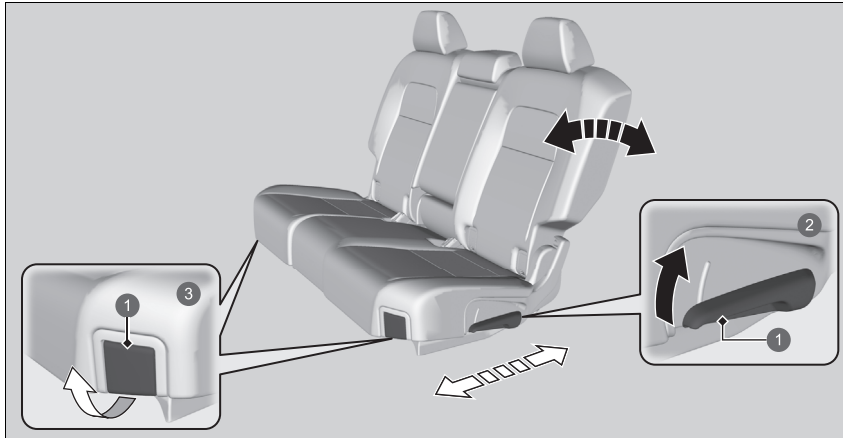

- ① Levier
- ② **Réglage de l'angle du dossier de siège**  
Tirer le levier pour changer l'inclinaison.
- ③ **Réglage de position horizontale**  
Relever le levier pour déplacer le siège, puis le relâcher.

### ☒ Sièges arrière

## ⚠ ATTENTION

Un siège ou un dossier non fixé peut changer de position ou se rabattre soudainement en cas d'accélération ou de freinage brusque ou durant une collision.

Un siège ou un dossier qui bouge soudainement ou se rabat peut entraîner des blessures graves, voire mortelles.

Toujours vérifier que tous les sièges et dossiers sont bien en place et fixés avant de prendre la route.

Une fois un siège correctement réglé, essayer de le déplacer en avant et en arrière pour s'assurer qu'il est bloqué en position.

## ■ Rabattre les sièges arrière

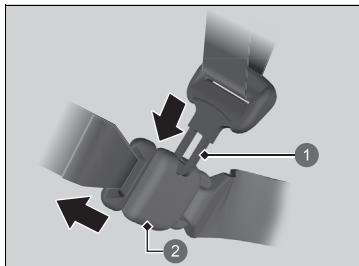

- 1 Languette de verrouillage
- 2 Fermeur de l'ancrage

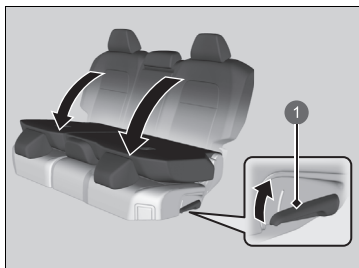

- 1 Levier de déverrouillage

1. Commencer par ranger la ceinture de sécurité centrale. Insérer la languette de verrouillage dans la fente du côté du fermoir de l'ancrage.
2. Enrouler la ceinture de sécurité dans son support, dans le pavillon.

### ☒ Ceinture de sécurité avec ancrage amovible P. 57

3. Abaisser l'appuie-tête du siège arrière au maximum. Repousser l'accoudoir dans le dossier du siège.
4. Tirer le levier de déverrouillage et rabattre le siège.

## ☒ Rabattre les sièges arrière

### ⚠ ATTENTION

**S'assurer que les dossiers de sièges sont bien verrouillés avant de démarrer.**

Les dossiers arrière peuvent être rabattus pour loger des objets volumineux dans le compartiment à bagages.

Retirer tout objet présent sur le coussin du siège arrière et sur le plancher avant de rabattre le siège arrière.

Les sièges avant doivent être suffisamment avancés pour éviter tout contact avec les sièges arrière lorsqu'ils se rabattent.

Pour ramener le dossier de siège dans sa position d'origine, le pousser fermement vers l'arrière. Veiller également à ce que toutes les ceintures thoraciques arrière soient placées devant le dossier des sièges.

**Veiller à ce que tous les objets présents dans le compartiment à bagages ou passant par l'ouverture dans les sièges arrière soient bien fixés. Les objets non fixés peuvent être projetés vers l'avant en cas de freinage brutal.**

## Rappel de siège arrière

Cette fonction indique la présence éventuelle de passagers ou d'éléments sur les sièges arrière avant que vous quittiez le véhicule. Elle s'active lorsque le véhicule est sur CONTACT COUPE si les portes arrière ont été ouvertes peu de temps avant ou après le démarrage du véhicule.

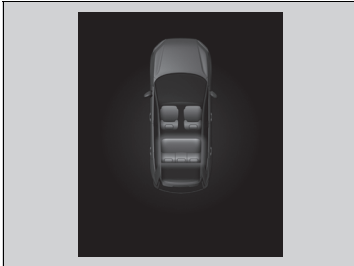

Un rappel apparaît sur l'interface d'information du conducteur et une alerte retentit lorsque le mode d'alimentation est sur CONTACT COUPE.

### ⌘ Rappel de siège arrière

Lorsque le mode d'alimentation est sur CONTACT COUPE, le rappel s'allume brièvement, puis la fonction est désactivée.

Le rappel ne fonctionnera pas si le mode d'alimentation n'a pas été mis sur ACTIVE dans les 10 minutes suivant l'actionnement des portes arrière.

Le système ne détecte pas de passagers sur les sièges arrière. En revanche, il peut détecter l'ouverture et la fermeture d'une porte arrière, ce qui indique la présence éventuelle d'un élément sur les sièges arrière.

Il est possible de désactiver le réglage de notification.

➤ **Personnalisation des paramètres véhicule**  
P. 370

## Maintenir une position assise correcte

Une fois les sièges et les appuie-têtes réglés et les ceintures de sécurité bouclées, il est très important que tous les passagers restent assis dans une position droite, bien calés sur leur siège, les pieds reposant sur le sol, jusqu'à ce que le véhicule soit stationné dans un endroit sûr et que le mode d'alimentation soit sur contact coupé.

Une position assise incorrecte peut augmenter le risque de blessures lors d'une collision. Par exemple, si un occupant adopte une position avachie, s'allonge, se tourne sur le côté, s'assoit trop en avant, se penche en avant ou sur le côté ou cale un ou les deux pieds en les surélevant, le risque de blessure en cas de collision augmente de façon importante.

En outre, un occupant mal assis sur le siège avant peut être gravement ou fatalement blessé lors d'une collision en heurtant des pièces de l'habitacle ou en étant percuté par un airbag avant en cours de déploiement.

►► Maintenir une position assise correcte

### **ATTENTION**

**Une position assise incorrecte peut entraîner des blessures graves, voire la mort, en cas de collision.**

**Toujours s'asseoir en position droite, bien en arrière sur le siège, les pieds reposant sur le plancher.**

## Appuie-têtes

Le véhicule est équipé d'un appuie-tête pour chaque place assise.

### ■ Réglage de la position des appuie-têtes avant

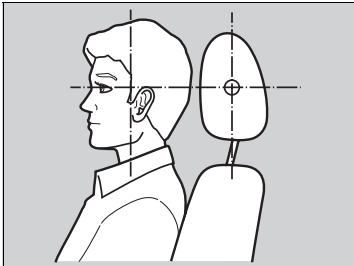

Positionner la tête au centre de l'appuie-tête.

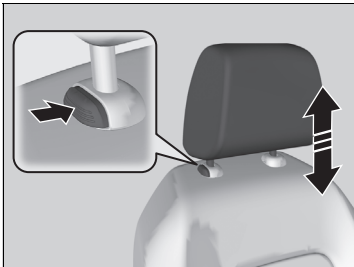

Les appuie-têtes sont très efficaces pour protéger contre le coup du lapin et autres blessures dues à une collision arrière lorsque le centre de l'arrière de la tête de l'occupant repose contre le centre de l'appuie-tête. Le haut des oreilles de l'occupant doit être au même niveau que la hauteur du centre de l'appuie-tête.

#### **Pour remonter l'appuie-tête :**

Le tirer vers le haut.

#### **Pour abaisser l'appuie-tête :**

Le pousser vers le bas tout en appuyant sur le bouton de déverrouillage.

### ► Réglage de la position des appuie-têtes avant

## ⚠ ATTENTION

**Le positionnement incorrect des appuie-têtes réduit leur efficacité et augmente le risque de blessures graves en cas de collision.**

**Veiller à ce que les appuie-têtes soient bien en place et correctement positionnés avant la conduite.**

Pour qu'un appuie-tête fonctionne correctement :

- Ne pas accrocher d'objets sur les appuie-têtes ou sur les tiges des appuie-têtes.
- Ne pas placer d'objet entre un passager et le dossier de siège.
- Poser chaque appuie-tête à l'emplacement qui lui correspond.

Les appuie-tête des sièges avant ne peuvent pas être déposés.

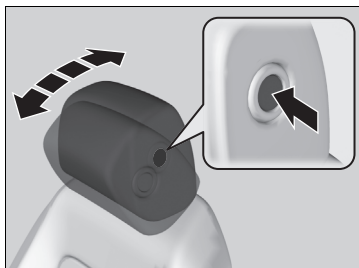

L'inclinaison de l'appuie-tête avant peut être réglée en fonction de la position de la tête du conducteur et du passager avant.

**Pour incliner l'appuie-tête vers l'avant :**

le pousser vers l'avant.

**Pour remettre l'appuie-tête dans sa position d'origine :** appuyer sur le bouton d'ouverture.

### ■ Changement de position d'un appuie-tête de siège arrière

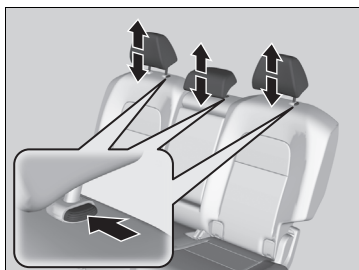

Un passager assis sur le siège arrière doit régler son appuie-tête à la hauteur voulue avant le démarrage du véhicule.

**Pour remonter l'appuie-tête :**

le tirer vers le haut.

**Pour abaisser l'appuie-tête :**

le pousser vers le bas tout en appuyant sur le bouton de déverrouillage.

### ☒ Changement de position d'un appuie-tête de siège arrière

Lorsqu'un passager utilise l'appuie-tête du siège central arrière, l'appuie-tête doit être relevé au maximum. Ne pas l'utiliser en position abaissée.

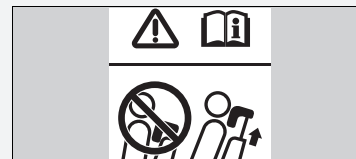



## ■ Dépose et repose des appuie-tête des sièges arrière

Les appuie-têtes peuvent être déposés pour nettoyage ou réparation.

### Pour déposer un appuie-tête :

#### Appuie-tête de siège central

Remonter l'appuie-tête au maximum. Puis appuyer sur le bouton de déverrouillage et retirer l'appuie-tête.

#### Appuie-tête de siège extérieur

Remonter l'appuie-tête au maximum. Appuyer ensuite simultanément sur les boutons d'ouverture situés au niveau des jambes, puis tirer l'appuie-tête vers le haut et vers l'arrière.

### Pour réinstaller un appuie-tête :

Réintroduire les tiges, puis régler l'appuie-tête à la hauteur correcte tout en appuyant sur le bouton de déverrouillage. Tirer sur l'appuie-tête pour confirmer qu'il est bien bloqué en place.

## » Dépose et repose des appuie-tête des sièges arrière

### ⚠ ATTENTION

Les occupants risquent de graves blessures en cas de collision si les appuie-tête ne sont pas reposés ou s'ils sont mal reposés.

Toujours remettre les appuie-têtes en place avant de prendre la route.

## Accoudoir

### ■ Utilisation de l'accoudoir de siège avant

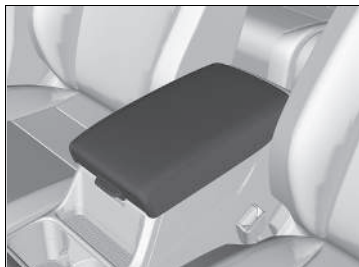

Le couvercle de console peut faire office d'accoudoir.

### ■ Utilisation de l'accoudoir de siège arrière



Abaissier l'accoudoir placé dans le dossier de siège central.

## Eclairage intérieur

### ■ Commutateurs d'éclairage intérieur

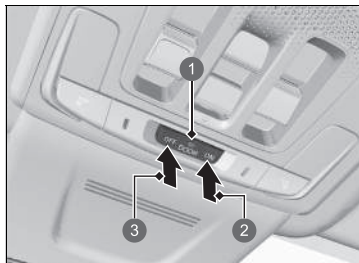

① Position d'activation par les portes

② ON

③ OFF

#### ■ ON

L'éclairage intérieur s'allume, que les portes soient ouvertes ou fermées.

#### ■ Position d'activation par les portes

L'éclairage intérieur s'allume dans les conditions suivantes :

- Lorsque l'une des portes est ouverte.
- Lorsque la porte conducteur est déverrouillée.
- Lorsque le mode d'alimentation est sur CONTACT COUPE.

#### ■ OFF

L'éclairage intérieur reste éteint, que les portes soient ouvertes ou fermées.

### ☒ Commutateurs d'éclairage intérieur

Dans la position d'activation par les portes, l'éclairage intérieur s'assombrit et s'éteint au bout de 30 secondes après la fermeture des portes.

L'éclairage s'éteint au bout d'environ 30 secondes dans les conditions suivantes :

- Lorsque la porte conducteur est déverrouillée sans être ouverte.
- Lorsque le mode d'alimentation est sur CONTACT COUPE, mais qu'aucune porte n'est ouverte.

Le temps d'obscurcissement de l'éclairage intérieur peut être modifié.

#### ☒ Personnalisation des paramètres véhicule

P. 370

L'éclairage intérieur s'éteint immédiatement dans les conditions suivantes :

- Lorsque la porte conducteur est verrouillée.
- Lorsque vous fermez la porte conducteur en mode ACCESSOIRES.
- Lorsque le mode d'alimentation est défini sur ACTIVE.

Si l'une des portes est laissée ouverte en mode CONTACT COUPE, les éclairages intérieurs s'éteignent au bout de 15 minutes.

Pour éviter de décharger la batterie 12 V, ne pas laisser l'éclairage intérieur allumé pendant une longue période lorsque le système d'alimentation est désactivé.

## ■ Commutateurs d'éclairage de lecture

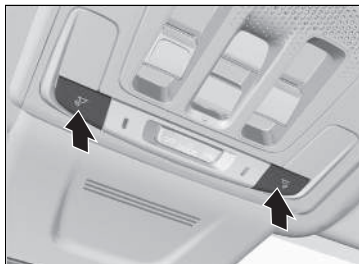

### ■ Siège avant

Les lecteurs de carte peuvent être activés et désactivés en appuyant sur les boutons.

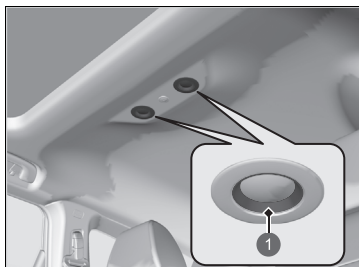

### ■ Siège arrière

Les éclairages de lecture peuvent être activés et désactivés en appuyant dessus.

① Appuyer

## ☞ Commutateurs d'éclairage de lecture

Lorsque le commutateur d'éclairage intérieur avant est sur la position d'activation par la porte et qu'une porte est ouverte, l'éclairage de lecture ne s'éteint pas lorsque l'on appuie sur les boutons ou sur les éclairages de lecture.

## ■ Eclairage du compartiment à bagages

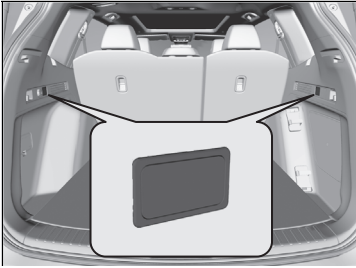

L'éclairage du compartiment à bagages s'allume lorsque le hayon s'ouvre.

## Equipements de rangement

### ■ Boîte à gants

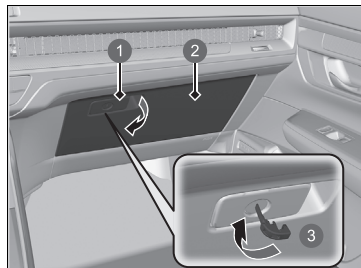

- ❶ Poignée
- ❷ Boîte à gants
- ❸ Verrouillage

Tirer sur la poignée pour ouvrir la boîte à gants.

Il est possible de verrouiller la boîte à gants avec la clé intégrée.

### ►► Boîte à gants

#### **⚠ ATTENTION**

Une boîte à gants ouverte peut causer des blessures graves au passager avant en cas de collision, même si le passager utilise sa ceinture de sécurité.

Toujours maintenir la boîte à gants fermée pendant la conduite.

## ■ Compartiment de console



Tirer sur la poignée pour ouvrir le compartiment de console.

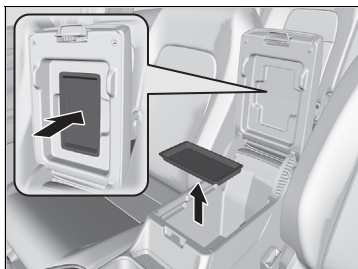

### ■ Plateau amovible

Il est possible de retirer le plateau et de le ranger sur la surface inférieure de l'accoudoir.

## ■ Porte-gobelets



### ■ Porte-gobelets de siège avant

Situés sur la console entre les sièges avant.

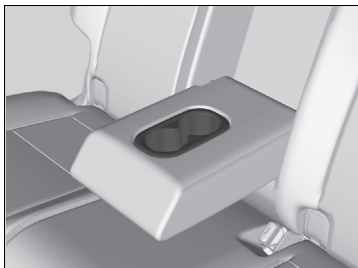

### ■ Porte-gobelets de sièges arrière

Replier l'accoudoir pour pouvoir utiliser les porte-gobelets de sièges arrière.

## ►► Porte-gobelets

### REMARQUE

Du liquide renversé peut endommager les revêtements de siège, la moquette et les composants électriques de l'habitacle.

Procéder avec précaution lors de l'utilisation des porte-gobelets. Les liquides chauds peuvent brûler.





### ■ Porte-gobelets de porte

Situés dans les vide-poches des portes avant et arrière.

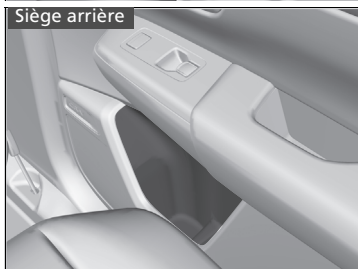

### ■ Porte-manteau



Des porte-manteaux sont montés sur les poignées de maintien arrière gauche et droite.

### ▣ Porte-manteau

Les porte-manteaux ne sont pas conçus pour porter des articles de grande taille ou lourds.

## ■ Ancrages de fixation

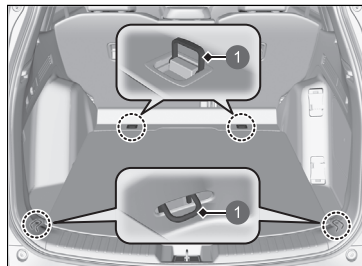

1 Ancrages

Les ancrages de fixation sur le plancher du compartiment à bagages peuvent être utilisés pour installer un filet de fixation pour les bagages.

## ■ Crochets à bagages

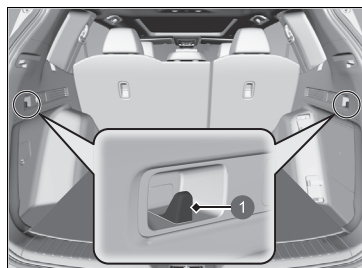

1 Crochet

Les crochets à bagages du compartiment à bagages peuvent être utilisés pour suspendre des objets légers.

## » Ancrages de fixation

Ne laisser personne accéder aux objets du compartiment à bagages pendant la conduite. Les objets non fixés peuvent provoquer des blessures en cas de freinage brutal.

## » Crochets à bagages

### REMARQUE

Ne pas suspendre d'objets de grande taille ou pesant plus de 3 kg aux crochets à bagages latéraux. La suspension d'objets lourds ou de grande taille peut endommager les crochets.

## ■ Porte-lunettes de soleil



1 Appuyer

Pour ouvrir le porte-lunettes de soleil, appuyer sur le renforcement et le relâcher. Pour le fermer, appuyer de nouveau jusqu'à ce qu'il se verrouille.

Des lunettes et autres objets de petite taille peuvent être rangés dans le porte-lunettes.



## ■ Miroir de conversation

Le porte-lunettes de soleil est équipé d'un miroir. Ouvrir complètement le porte-lunettes de soleil, puis le repousser vers le premier renforcement.

Le miroir peut être utilisé pour voir les sièges arrière.

## ☒ Porte-lunettes de soleil

Maintenir le porte-lunettes fermé pendant la conduite sauf lorsqu'il est nécessaire d'accéder aux articles rangés.

## ■ Compartiment à bagages

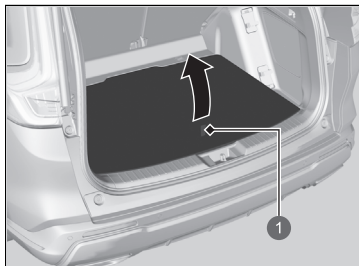

① Sangle

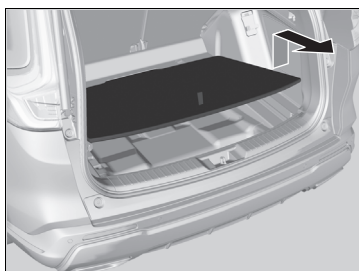

### ■ Rangement d'éléments sur le cache (position abaissée)

Cette solution peut être pratique en cas de rangement d'un objet de grande taille.

1. Tirer sur la sangle pour ouvrir le cache de plancher du compartiment à bagages.
2. Tirer la sangle vers le haut pour soulever le cache de plancher.
3. Tirer le cache de plancher vers soi jusqu'à ce qu'il se désengage des béquilles.

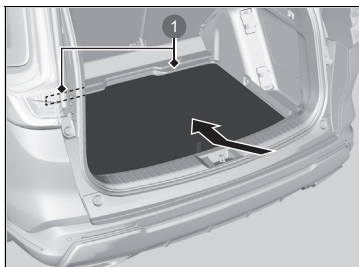

1 Béquille

4. Pousser l'extrémité du cache de plancher jusqu'en bas, sous les béquilles, puis abaisser l'autre extrémité.

## ■ Cache du compartiment à bagages

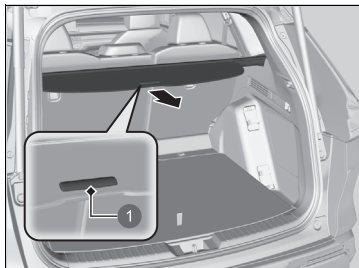

1 Poignée

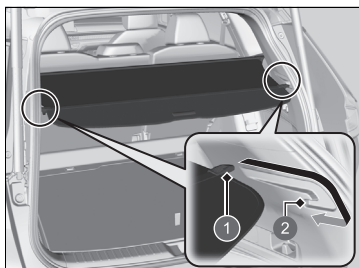

1 Tige de montage

2 Crochet

Le cache du compartiment à bagages peut être utilisé pour dissimuler les éléments du compartiment à bagages et les protéger de la lumière directe du soleil.

### ■ Extension :

Soulever légèrement la poignée au centre du cache pour décrocher chaque extrémité, puis tirer le couvercle vers l'arrière et attacher les tiges de montage aux crochets des deux côtés de l'ouverture du hayon.

### ■ Rétractation :

Retirer les tiges des crochets, puis les rabattre jusqu'à rétractation complète.

## ☒ Cache du compartiment à bagages

Ne laisser personne accéder aux objets du compartiment à bagages pendant la conduite. Les objets non fixés peuvent provoquer des blessures en cas de freinage brutal.

Ne pas ranger les articles du compartiment à bagages plus haut que le sommet du siège. Ils risquent de compromettre la visibilité et d'être projetés dans le véhicule en cas d'arrêt brusque.

Pour ne pas endommager le cache du compartiment à bagages :

- Ne pas placer des éléments sur le cache du compartiment à bagages.
- Ne pas placer de charge sur le cache du compartiment à bagages.

Veiller à ce que chaque tige de montage s'enclenche dans sa rainure de rétention respective lors du retrait du cache du compartiment à bagages arrière. Si elles ne sont pas enclenchées dans les rainures, les tiges peuvent créer des cliquetis en entrant en contact avec les surfaces environnantes.

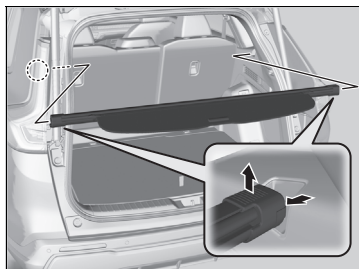

■ **Retrait :**

Pousser chaque extrémité du logement vers l'intérieur, puis soulever.

## Autres équipements de confort intérieur

### ■ Prises d'alimentation des accessoires

Les prises d'alimentation des accessoires peuvent être utilisées lorsque le mode d'alimentation est défini sur ACCESSOIRES ou sur ACTIVE.

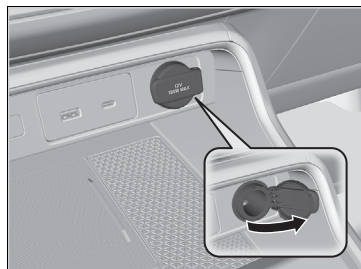

#### ■ Panneau de console

Ouvrir le couvercle pour y accéder.

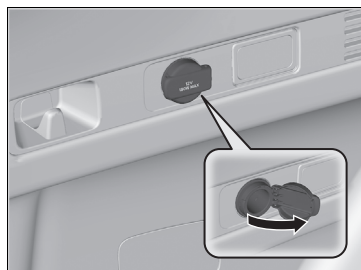

#### ■ Compartiment à bagages

Ouvrir le couvercle pour y accéder.

### ►► Prises d'alimentation des accessoires

#### REMARQUE

Ne pas insérer d'élément d'allume-cigares de type automobile. La prise d'alimentation des accessoires risque de surchauffer.

La prise d'alimentation des accessoires est conçue pour fournir une alimentation électrique de 12 V CC pour les accessoires CC dont la consommation nominale est égale ou inférieure à 180 W (15 A).

Pour éviter de décharger la batterie 12 V, utiliser uniquement la prise d'alimentation des accessoires lorsque le système d'alimentation est activé.

Lorsque la prise d'alimentation des accessoires n'est pas utilisée, fermer le couvercle pour éviter que de petits objets étrangers ne pénètrent à l'intérieur.



## ■ Chargeur sans fil

Pour utiliser le chargeur sans fil, le mode d'alimentation doit être sur ACCESSOIRES ou ACTIVE. Pour charger un appareil compatible Qi sur la zone indiquée par le repère , procéder comme suit :

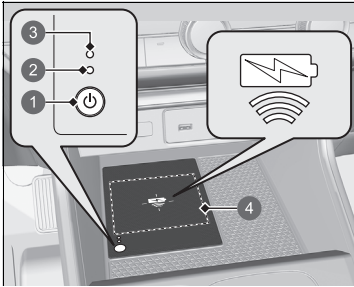

- 1 Touche  (Alimentation)
- 2 Témoin vert
- 3 Témoin orange
- 4 Zone de charge

1. Pour activer et désactiver le système, appuyer sur la touche  (Alimentation) et la maintenir enfoncée.
  - Lorsque le système s'active, le témoin vert s'allume.
2. Placer l'appareil à charger sur la zone de charge.
  - Le système démarre automatiquement la charge de l'appareil et le témoin orange s'allume.
  - S'assurer que l'appareil est compatible avec le système et placé côté charge au centre de la zone de charge.
3. Lorsque la charge est terminée, le témoin vert s'allume.
  - Selon les appareils, le témoin orange reste allumé.

## ☒ Chargeur sans fil

### ⚠ PRECAUTION

Les objets métalliques posés entre la plaque de charge et l'appareil à charger peuvent devenir très chauds et causer des brûlures.

- Toujours retirer les corps étrangers de la plaque de charge avant de charger l'appareil.
- S'assurer que la surface est exempte de poussière et autres débris avant la charge.
- Ne pas renverser de liquides (de l'eau, des boissons, etc.) sur le chargeur et l'appareil.
- Ne pas utiliser d'huile, de graisse, d'alcool, de benzine ou de diluant pour nettoyer la plaque de charge.
- Ne pas couvrir le système avec des serviettes, des vêtements ou autres pendant la charge.
- Eviter de pulvériser des aérosols risquant d'entrer en contact avec la surface de la plaque de charge.

Pour une utilisation en toute sécurité :

- Retirer toujours les objets métalliques de la plaque de charge avant de charger un appareil.
- Ne pas ouvrir le boîtier du chargeur.
- Ne pas utiliser le chargeur s'il ne fonctionne pas correctement. Contacter votre concessionnaire.

En cas d'interférences entre le chargeur et les communications radio, essayer de les corriger :

- Maintenir l'interrupteur du chargeur enfoncé pendant quelques secondes pour éteindre le chargeur.

■ **Lorsque la charge ne démarre pas**

Appliquer l'une des solutions indiquées dans le tableau suivant.

Témoin		Cause	Solution
Vert et orange	Clignotent en même temps	Présence d'obstacle(s) entre la zone de charge et l'appareil.	Retirer tout obstacle.
		L'appareil n'est pas dans la zone de charge.	Prendre et déplacer l'appareil au centre de la zone de charge sur le symbole  .
		La température de la plaque du chargeur sans fil augmente.	Suspendre temporairement la charge de l'appareil. Attendre que la température baisse et essayer à nouveau de charger l'appareil.
Orange	Clignotement	Le chargeur sans fil est défectueux.	Contacteur un concessionnaire pour effectuer les réparations.

⊠ Chargeur sans fil

Ce système consomme une grande quantité d'énergie. Ne pas utiliser le système sur une longue période lorsque le système d'alimentation est désactivé. Cela risque d'affaiblir la batterie 12 V, rendant le redémarrage du système d'alimentation difficile.

Lors de l'utilisation du chargeur sans fil, vérifier le manuel d'utilisateur fourni avec l'appareil compatible à charger.

Le chargeur sans fil peut prendre en charge jusqu'à 15 W, mais le taux de charge varie en fonction de l'appareil et d'autres conditions.

**REMARQUE**

Ne placer aucun support d'enregistrement magnétique ni machine de précision dans la zone de charge pendant la charge. Les données de vos cartes, telles que cartes de crédit, peuvent être corrompues en raison de l'effet électromagnétique. Certaines machines de précision, telles que les montres, peuvent également être affectées.

Les marques « Qi » et  sont des marques déposées détenues par le Wireless Power Consortium (WPC).

Dans les cas suivants, la charge pourrait s'arrêter ou ne pas démarrer :

- L'appareil est déjà complètement chargé.
- L'appareil surchauffe pendant la charge.
- Cette zone émet des ondes ou des bruits électromagnétiques puissants, comme un émetteur de télévision, une centrale électrique ou une station-service.
- L'appareil est équipé d'un couvercle, d'un étui ou d'accessoires qui ne sont pas compatibles avec la recharge sans fil.

L'appareil pourrait ne pas se charger si la taille ou la forme de son côté rechargeable n'est pas adaptée à une utilisation avec la zone de charge.

### ☒ Chargeur sans fil

Tous les appareils ne sont pas compatibles avec le système.

Pendant la charge, il est normal que la zone de charge et l'appareil chauffent.

La recharge pourrait être brièvement interrompue si :

- Toutes les portes et le hayon sont fermés  
- pour éviter toute interférence avec le bon fonctionnement du système d'accès sans clé.
- La position de l'appareil a été modifiée.

Ne pas charger plus d'un appareil à la fois sur une zone de charge.

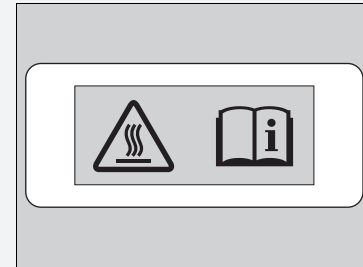

Risque de brûlures :

Les objets métalliques placés entre la plaquette et le dispositif peuvent devenir chauds.

Si l'appareil devient trop chaud et que la fonction de protection de la batterie s'active, il peut se charger très lentement ou ne plus se charger.

La température à laquelle la fonction de protection de la batterie s'active dépend de l'appareil.

## ■ Volant chauffant



Le volant chauffant peut être utilisé lorsque le mode d'alimentation est ACTIVE.

Appuyer sur le bouton situé sur le dessous du volant.

Lorsqu'une température confortable est atteinte, appuyer sur le bouton une nouvelle fois pour le désactiver.

Le volant chauffant se désactive à chaque activation du système d'alimentation, même s'il était activé lors de la dernière utilisation du véhicule.

## ▣ Volant chauffant

Ne pas utiliser le volant chauffant en continu lorsque le système d'alimentation est désactivé. Dans de telles conditions, la batterie 12 V pourrait être affaiblie, rendant l'activation du système d'alimentation difficile.

## ■ Chauffages/ventilateurs des sièges avant



Les chauffages ou ventilateurs de sièges peuvent être utilisés lorsque le mode d'alimentation est activé.

Les chauffages de sièges : les utiliser pour réchauffer le siège.

Les ventilateurs de sièges : les utiliser lorsque vous souhaitez ventiler la surface des sièges. Lorsqu'ils sont utilisés avec la climatisation, la surface des sièges devient plus facile à refroidir.

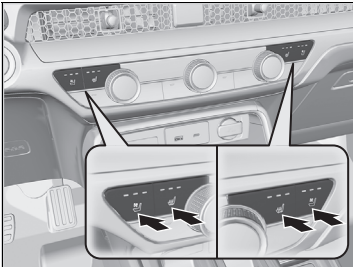

Appuyez sur le bouton de chauffage de siège ou de ventilation de siège :

Une fois : réglage HI ou haut (trois témoins allumés)

Deux fois : réglage MID ou intermédiaire (deux témoins allumés)

Trois fois : réglage LO (un témoin allumé)

Quatre fois : réglage OFF ou désactivation (aucun témoin allumé)

Lorsque le mode d'alimentation est activé après avoir été désactivé, le précédent réglage est maintenu.

## ☒ Chauffages/ventilateurs des sièges avant

### ⚠ ATTENTION

**Des brûlures causées par la chaleur sont possibles lors de l'utilisation des chauffages de sièges.**

**Les personnes dont la sensibilité aux températures élevées est amoindrie (par exemple, les personnes souffrant de diabète, de lésions neurologiques affectant les membres inférieurs ou de paralysie) ou dont la peau est sensible ne doivent pas utiliser les chauffages de sièges.**

Ne pas utiliser les chauffages de siège, même sur la position LO, lorsque le système d'alimentation est désactivé. Dans de telles conditions, la batterie 12 V peut être affaiblie, rendant le système d'alimentation difficile à démarrer.

Au bout d'un certain temps, l'intensité du chauffage des sièges avant est automatiquement réduite d'un niveau à la fois jusqu'à l'éteindre complètement. Le temps écoulé varie en fonction de l'environnement intérieur.

## ■ Chauffages de sièges arrière

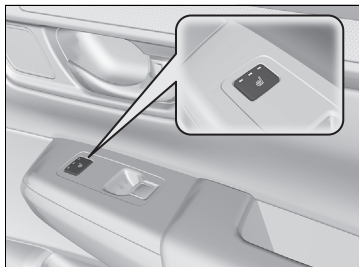

Les chauffages de siège peuvent être utilisés lorsque le mode d'alimentation est défini sur ACTIVE.

Il n'y a pas de chauffage sur le siège arrière central.

Appuyer sur le bouton du chauffage de siège :

Une fois : réglage HI ou haut (trois témoins allumés)

Deux fois : réglage MID ou intermédiaire (deux témoins allumés)

Trois fois : réglage LO (un témoin allumé)

Quatre fois : réglage OFF ou désactivation (aucun témoin allumé)

## ☒ Chauffages de sièges arrière

### **⚠ ATTENTION**

**Des brûlures causées par la chaleur sont possibles lors de l'utilisation des chauffages de sièges.**

**Les personnes dont la sensibilité aux températures élevées est amoindrie (par exemple, les personnes souffrant de diabète, de lésions neurologiques affectant les membres inférieurs ou de paralysie) ou dont la peau est sensible ne doivent pas utiliser les chauffages de sièges.**

Ne pas utiliser les chauffages de siège, même sur la position LO, lorsque le système d'alimentation est désactivé. Dans de telles conditions, la batterie 12 V peut être affaiblie, rendant le système d'alimentation difficile à démarrer.

Au bout d'un certain temps, l'intensité du chauffage des sièges arrière est automatiquement réduite d'un niveau à la fois jusqu'à ce que le chauffage des sièges arrière soit complètement éteint. Le temps écoulé varie en fonction de l'environnement intérieur.





## Utilisation de la climatisation automatique

Le système de commande de climatisation automatique maintient la température intérieure sélectionnée. Le système sélectionne également le bon équilibre entre air chaud et air frais pour augmenter ou diminuer la température de l'habitacle en fonction de vos besoins, aussi vite que possible.

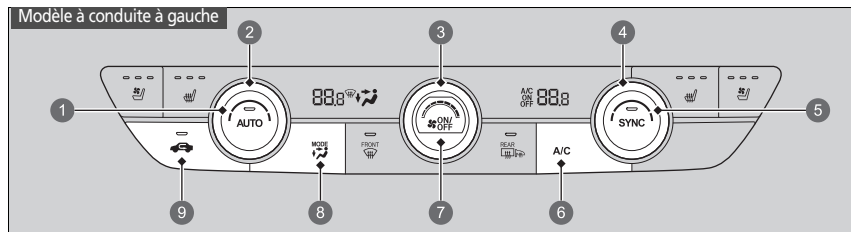
Utiliser le système lorsque le système d'alimentation est activé.

1. Appuyer sur la touche **AUTO**.
2. Régler la température intérieure à l'aide du bouton de réglage de la température côté conducteur ou côté passager.
3. Appuyer sur la touche  (ON/OFF) pour annuler.



- |  |   |
|--|---|
| <b>1</b> Touche <b>AUTO</b>                                  | <b>7</b> Touche <b>ON/OFF</b>   |
| <b>2</b> Bouton de réglage de la température côté conducteur | <b>8</b> Touche <b>MODE</b>   |
| <b>3</b> Commande de réglage de ventilation                  | <ul style="list-style-type: none"><li>•  Bouches d'aération du tableau de bord</li><li>•  Bouches d'aération du tableau de bord et au plancher</li><li>•  Bouches d'aération au plancher</li><li>•  Bouches d'aération au plancher et de désembuage du pare-brise</li></ul> |
| <b>4</b> Bouton de réglage de la température côté passager   | <b>9</b> Bouton de recyclage  |
| <b>5</b> Touche <b>SYNC</b>                                  |   |
| <b>6</b> Touche <b>A/C</b> (climatisation)                   |   |

### Utilisation de la climatisation automatique

Si une touche est enfoncée pendant l'utilisation du système de commande de la climatisation en mode automatique, la fonction de la touche enfoncée devient prioritaire.

Le témoin AUTO s'éteint, mais les fonctions non liées à la touche enfoncée restent commandées automatiquement.

Pour empêcher l'air extérieur froid de pénétrer dans l'habitacle, le ventilateur peut ne pas se mettre en marche immédiatement après l'activation de la touche **AUTO**.

Si l'habitacle est très chaud, il est possible de le rafraîchir plus rapidement en ouvrant partiellement les vitres, en plaçant le système sur Auto et en réglant la température sur un niveau bas. Passer du mode air frais au mode recyclage d'air jusqu'à ce que la température ait diminué.

Lorsque la température est réglée sur la limite inférieure ou supérieure, **Lo** ou **Hi** s'affiche.

Pour activer et désactiver le système de commande de la climatisation, appuyer sur la touche . Lorsqu'il est activé, le système revient à la dernière sélection.

Lorsqu'il est activé, le mode ECON peut réduire les performances du système de commande de la climatisation.

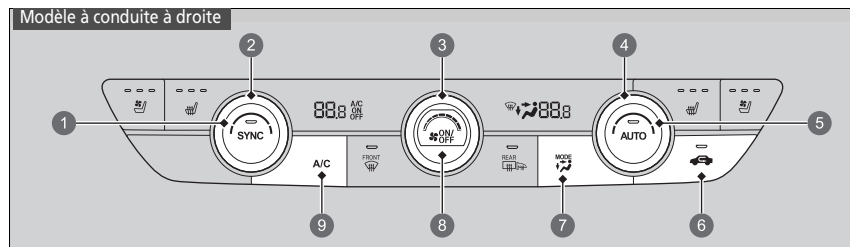

- ❶ Touche **SYNC**
- ❷ Bouton de réglage de la température côté passager
  - Bouches d'aération du tableau de bord
  - Bouches d'aération du tableau de bord et au plancher
  - Bouches d'aération au plancher
  - Bouches d'aération au plancher et de désembuage du pare-brise
- ❸ Commande de réglage de ventilation
- ❹ Bouton de réglage de la température côté conducteur
- ❺ Touche **AUTO**
- ❻ Bouton de recyclage
- ❼ Touche **MODE**
- ❽ Touche **ON/OFF**
- ❾ Touche **A/C** (climatisation)

### ■ Basculement entre les modes recyclage d'air et air frais

Appuyer sur la touche (recyclage d'air) et changer le mode en fonction des conditions ambiantes.

Mode recyclage d'air (témoin activé) : recycle l'air de l'habitacle dans le système.

Mode air frais (témoin désactivé) : fait entrer l'air extérieur. En temps normal, le système fonctionne en mode air frais.



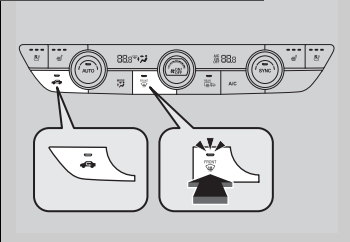

## Dégivrage du pare-brise et des vitres

### Modèle à conduite à gauche

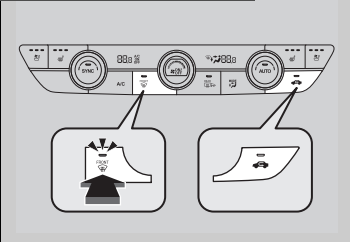

### Modèle à conduite à droite



Une pression sur la touche  (désembueur de pare-brise) active le système de climatisation et fait passer automatiquement le système en mode air frais.

Pour désactiver la climatisation, appuyer de nouveau sur la touche . Le système rétablit alors les réglages précédents.

## ⌘ Dégivrage du pare-brise et des vitres



**Par mesure de sécurité, s'assurer que toutes les vitres sont dégagées avant de prendre la route.**

Ne pas régler la température près des limites supérieure et inférieure.

Lorsque de l'air frais entre en contact avec le pare-brise, de la buée peut recouvrir l'extérieur du pare-brise.

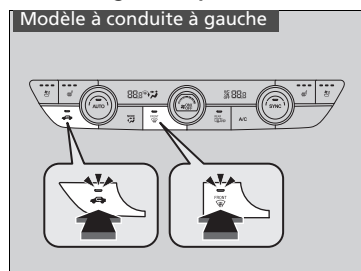
### ■ Pour dégivrer rapidement les vitres



1. Appuyer sur la touche .
2. Appuyer sur la touche .

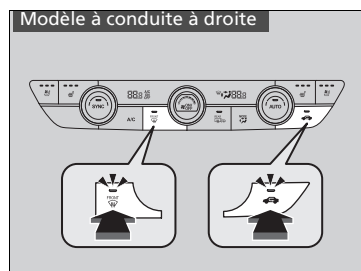

### ►► Pour dégivrer rapidement les vitres

Après le dégivrage des vitres, passer en mode air frais. Si le système reste en mode recyclage d'air, l'humidité peut entraîner la formation de buée sur les vitres. La visibilité s'en trouve réduite.

## Mode de synchronisation

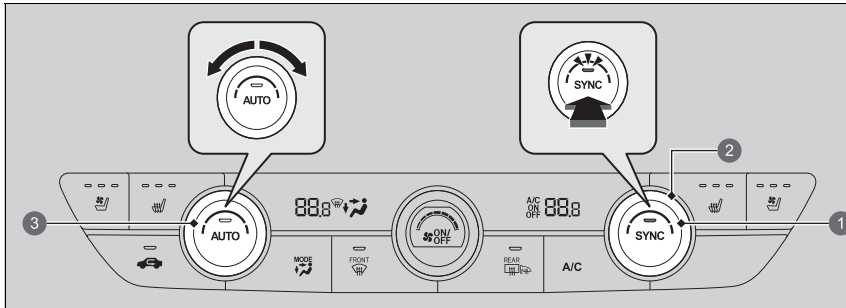

- 1 Touche **SYNC**
- 2 Bouton de réglage de la température côté passager
- 3 Bouton de réglage de la température côté conducteur

Il est possible de régler simultanément la température du côté conducteur et du côté passager en mode synchronisation.

1. Appuyer sur la touche **SYNC**.
  - Le système passe en mode synchronisation.
2. Régler la température à l'aide du bouton de réglage de la température côté conducteur.

Appuyer sur la touche **SYNC** ou modifier le réglage de la température côté passager pour retourner en mode double réglage.

## Mode de synchronisation

Lorsque la touche **FRONT** est enfoncée, le système passe en mode synchronisation.

Lorsque le système est en mode double réglage, la température du côté conducteur et la température du côté passager peuvent être réglées séparément.

## Capteurs de la commande de climatisation automatique

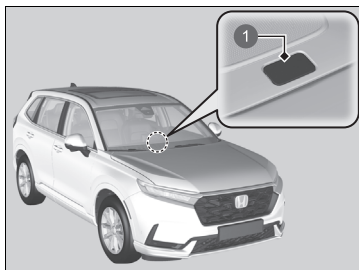

Le système de climatisation automatique est équipé de capteurs. Ne pas couvrir les capteurs ni répandre de liquide dessus.

① Capteur

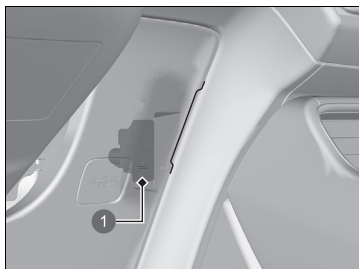

① Capteur

# Fonctions

Ce chapitre explique comment utiliser les équipements technologiques.

<b>Système audio</b> .....	292
<b>Affichage audio</b> .....	294
<b>Messages d'erreur du système audio</b> ...	398
<b>Informations générales relatives au système audio</b> .....	399
<b>Appel d'urgence (eCall)</b> .....	409
<b>Plein recommandé</b> .....	414

## A propos du système audio

Le système audio comprend une radio FM/AM et un service de diffusion audio numérique (DAB). Il peut également lire les clés USB et les périphériques iPod, iPhone, *Bluetooth*® et les smartphones.

Le système audio peut être commandé à partir des touches et des boutons sur le tableau de bord, des commandes à distance au volant ou des icônes de l'interface de l'écran tactile.

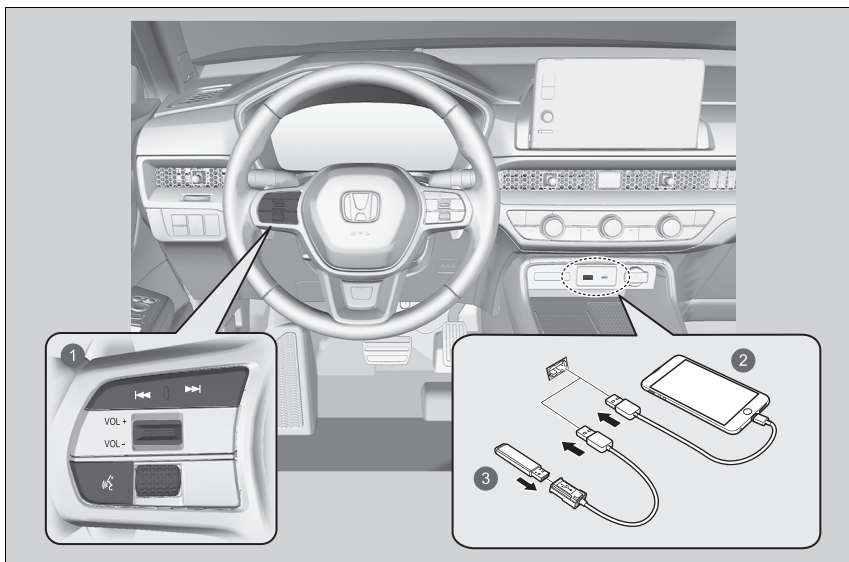

- 1 Commandes au volant
- 2 iPod
- 3 Clé USB

### À propos du système audio

#### Fonctionnement sans clé

Une fois le mode d'alimentation défini sur CONTACT COUPE, le système audio peut être utilisé pendant 30 minutes par cycle de conduite au maximum. Cependant, le fait de pouvoir continuer à utiliser le système audio dépend de l'état de la batterie. L'utilisation répétée de cette fonctionnalité peut décharger la batterie.

## Protection antivol du système audio

---

Le système audio est désactivé lorsqu'il n'est plus alimenté, notamment lorsque la batterie de 12 volts est débranchée ou déchargée. Dans certains cas, le système peut afficher un écran avec code d'entrée. Si cela se produit, réactiver le système audio.

### ■ Réactivation du système audio

1. Mettre le mode d'alimentation sur ACTIVE.
2. Activer le système audio.
3. Appuyer de nouveau sur la touche de mise sous tension du système audio et la maintenir enfoncée pendant plus de deux secondes.
  - Le système audio se réactive lorsque la commande audio établit une connexion avec le module de commande du véhicule. Si le module de commande ne parvient pas à reconnaître l'unité audio, il convient de se rendre chez un concessionnaire pour faire contrôler l'unité audio.

## Démarrage

L'affichage audio démarre automatiquement lorsque le mode d'alimentation est sur ACCESSOIRES ou ACTIVE. Au démarrage, l'écran suivant relatif au téléchargement de données s'affiche.

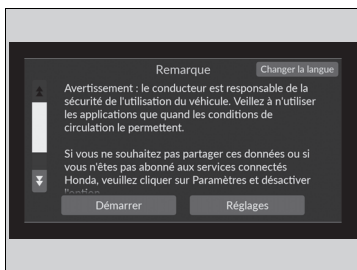

Sélectionner **Démarrer**.

- ▶ Si vous souhaitez modifier les paramètres de téléchargement de données, sélectionner **Réglages**, puis sélectionner les paramètres **MARCHE/ARRET** sur l'écran **Réglage du partage de données**.
- ▶ Si vous ne sélectionnez pas **Démarrer**, le système passera automatiquement à l'écran d'accueil après un certain temps.
- ▶ Si aucun appareil n'est enregistré, sélectionner **Démarrer**, l'écran de jumelage *Bluetooth*® est affiché.

### ■ Pour jumeler un téléphone mobile (quand aucun téléphone n'est jumelé au système)

1. Vérifier que le téléphone est en mode recherche ou identification.
2. Sélectionner **Honda HFT** sur votre téléphone.
  - ▶ Pour jumeler un téléphone à partir de cet affichage audio, sélectionner **Rech. périph.**, puis sélectionner votre téléphone lorsqu'il apparaît dans la liste.
  - ▶ Si vous cochez la case **Ne plus afficher ce message**, cet écran ne s'affichera pas.

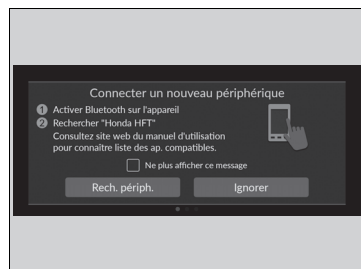

## » Démarrage

### Réglage du partage de données

**ON** : communication des données disponible.

**OFF** : communication des données indisponible.



## Fonctionnement de base

### ■ Fonction du système audio

Pour utiliser le système audio, le mode d'alimentation doit être sur ACCESSOIRES ou ACTIVE.



- |  |  |
|--|--|
| <ul style="list-style-type: none"> <li>1  <b>Toutes les applis</b></li> <li>2 Icônes d'état</li> <li>3 Icônes de raccourci d'applications</li> <li>4 Flèche</li> <li>5 Icône  <b>Mode d'affichage</b></li> </ul> | <ul style="list-style-type: none"> <li>6 Icônes du commutateur de changement de mode</li> <li>7 Touches  (Rechercher/Sauter)</li> <li>8 Touche <b>VOL</b> /  <b>AUDIO</b> (Volume/Alimentation)</li> <li>9 Touche  (Retour)</li> <li>10 Touche  (Accueil)</li> </ul> |
|--|--|

### ▣ Fonction du système audio

Cet écran est indiqué pour les modèles à conduite à gauche. Pour les modèles à conduite à droite, les emplacements des touches sont symétriquement opposés.

#### Fonctionnement sans clé

Il est possible d'utiliser le système audio pendant 30 minutes lorsque le mode d'alimentation est sur CONTACT COUPE ; le système s'éteint alors automatiquement.

Si vous souhaitez continuer à l'utiliser, nous vous recommandons de définir le mode d'alimentation sur ACCESSOIRES ou ACTIVE.

► **Fonctionnement sans clé** P. 292



 **Toutes les applis** : affiche toutes les applications.

**Icônes d'état**  : affichent les témoins d'informations sur le véhicule, les téléphones connectés, etc. dans la zone d'en-tête.



**Icônes de raccourci d'applications**  : affichent les icônes de raccourci d'applications.

**Flèche**  : affiche les pages suivantes sur l'écran Audio/Informations.

Icône   **Mode d'affichage**  : modifie la luminosité de l'écran Audio/Informations.

Sélectionner  une fois et sélectionner  ou  pour effectuer un réglage.

**Icônes du commutateur de changement de mode**  : affichent les icônes permettant de modifier le mode directement.

Touches  /  (Rechercher/Sauter) : appuyer pour changer de station, de chanson ou de fichier.

Touche **VOL** /  **AUDIO (Volume/Alimentation)** : active et désactive le système audio et se tourne pour régler le volume.

**Touche**   **(Retour)** : appuyer sur cette touche pour revenir à l'écran précédent.

**Touche**   **(Accueil)** : appuyer sur cette touche pour accéder à l'écran d'accueil.

## Ports USB

Sur le panneau avant

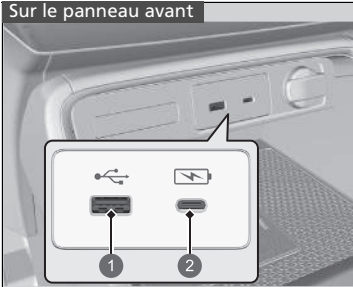

- 1 Lecture de fichiers audio et connexion des téléphones compatibles
- 2 Uniquement pour le chargement d'appareils

Sur l'arrière du compartiment de console

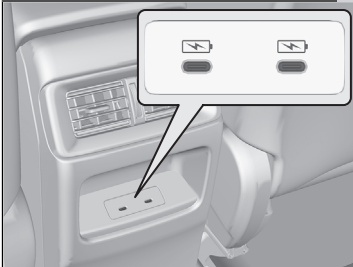

### ■ Sur le panneau avant (🔌)

Le port USB (2,5 A) sur le panneau avant est destiné au chargement d'appareils, à la lecture des fichiers audio et à la connexion des téléphones compatibles avec Apple CarPlay ou Android Auto.

- Pour éviter tout problème potentiel, veiller à utiliser un connecteur Apple Lightning MFi certifié pour Apple CarPlay ; pour Android Auto, les câbles doivent être certifiés conformes à la norme USB 2.0 par USB-IF.

### ■ Sur le panneau avant (⚡)

Le port USB (3,0 A) sur le panneau avant est destiné uniquement au chargement d'appareils.

- Il n'est pas possible de lire de la musique même si un lecteur de musique y est branché.

### ■ Sur l'arrière du compartiment de console

Les ports USB (3,0 A) sont uniquement destinés au chargement d'appareils.

- Il n'est pas possible de lire de la musique même si un lecteur de musique y est branché.

## Ports USB

- Ne pas laisser un iPod ou une clé USB dans le véhicule. Le rayonnement direct du soleil et la chaleur pourraient l'endommager.
- Nous recommandons l'utilisation d'un câble USB pour brancher une clé USB sur le port USB.
- Ne pas brancher l'iPod ou la clé USB à l'aide d'un hub.
- Ne pas utiliser un dispositif tel qu'un lecteur de carte ou un disque dur, car le périphérique ou les fichiers pourraient être endommagés.
- Il est recommandé de sauvegarder les données avant d'utiliser le dispositif dans le véhicule.
- L'affichage des messages peut différer selon le modèle du dispositif et la version du logiciel.

## Charge USB

Le port USB peut fournir une puissance allant jusqu'à 2,5 A / 3,0 A. Il ne fournit pas 2,5 A/3,0 A, sauf si l'appareil le demande.

Pour plus de détails concernant les intensités de courant, lire le manuel d'instructions de l'appareil à charger.

Dans certaines conditions, un appareil branché sur le port USB peut générer des interférences sur le son de la station de radio.

## ■ Commandes audio à distance

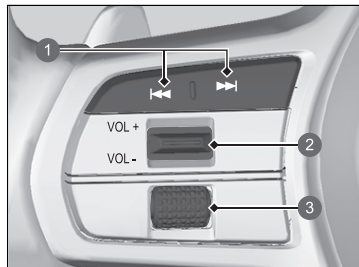

Permet de commander le système audio en conduisant. L'information est affichée sur l'interface d'information du conducteur.

- ① Touches / (Rechercher/Sauter)
- ② Commutateur **VOL** / **VOL** (Volume)
- ③ Molette gauche de sélection

### Commutateur **VOL** / **VOL** (Volume)

**Appuyer sur Vol** : pour augmenter le volume.

**Appuyer sur Vol** : pour diminuer le volume.

## ▣ Commandes audio à distance

Certains modes s'affichent uniquement en cas d'utilisation d'un appareil ou d'un support approprié.

En fonction du périphérique *Bluetooth*® connecté, il est possible que certaines fonctions ne puissent pas être activées.

## Molette gauche de sélection











### Faire défiler vers le haut ou vers le bas :

Pour parcourir les différents modes audio, faire défiler vers le haut ou vers le bas, puis appuyer sur la molette gauche de sélection :

Retour/Téléphone/FM/DAB/AM/iPod/USB/Bluetooth/Applications (Apple CarPlay/Android Auto)/Perso. affichage

- ▶ En fonction du périphérique connecté, les modes affichés peuvent être modifiés.

### Touches (Rechercher/Sauter)

- En écoutant la radio
  - Appuyer sur ** : pour sélectionner la station prédéfinie suivante.
  - Appuyer sur ** : pour sélectionner la station prédéfinie précédente.
  - Appuyer sur  et maintenir enfoncé** : pour sélectionner la station à signal fort suivante.
  - Appuyer sur  et maintenir enfoncé** : pour sélectionner la station à signal fort précédente.
- Lors de la lecture d'un iPod, d'une clé USB, d'un fichier audio *Bluetooth*<sup>®</sup> ou d'une connexion smartphone
  - ▶ En fonction du périphérique connecté, les opérations peuvent être modifiées.
  - Appuyer sur ** : pour passer au morceau suivant.
  - Appuyer sur ** : pour revenir au morceau précédent.
- Lors de la lecture d'une clé USB
  - Appuyer sur  et maintenir enfoncé** : pour passer au dossier suivant.
  - Appuyer sur  et maintenir enfoncé** : pour revenir au dossier précédent.
- Lors de la lecture d'un iPod :
  - Appuyer sur  et maintenir enfoncé** : pour passer au morceau suivant.
  - Appuyer sur  et maintenir enfoncé** : pour revenir au morceau précédent.

## Manuel d'utilisation embarqué

Vous pouvez consulter le contenu du manuel d'utilisation sur l'affichage audio.

### ■ Ouvrir le manuel d'utilisation

1. Sélectionner  **Toutes les applis.**
2. Sélectionner **Manuel d'utilisation.**

### ■ Installer/mettre à jour le manuel d'utilisation

Lorsque vous pouvez installer ou mettre à jour le manuel d'utilisation, la notification sera envoyée automatiquement.

Pour le mettre à jour :

1. Appuyer sur la notification.
  - L'écran de la version s'affiche.
2. Sélectionner les éléments à mettre à jour.
3. Taper sur **Mettre à jour.**

Si vous désélectionnez un élément sur l'écran de la version, vous ne recevrez aucune notification pour celui-ci.

### » Manuel d'utilisation embarqué

Cette fonction ne couvre pas toutes les langues disponibles pour l'affichage audio.

La modification de la langue de l'affichage audio modifiera également la langue du manuel d'utilisation. Si le manuel d'utilisation n'est pas disponible ou installé dans cette langue, le manuel sera défini par défaut en anglais.

### » Installer/mettre à jour le manuel d'utilisation

Il peut exister des différences dans le contenu affiché selon la version du manuel d'utilisation.

Si le manuel d'utilisation n'est pas encore installé, il peut l'être par Wi-Fi.

➤ **Connexion du véhicule à un point d'accès Wi-Fi** P. 341

**Pour les langues à l'exception de l'anglais, de l'allemand, du français, de l'italien et de l'espagnol**

Si le manuel d'utilisation est installé dans une nouvelle langue, le manuel précédemment téléchargé sera supprimé.

## Fonctionnement de la commande vocale\*1

Le véhicule est doté d'un système de commande vocale qui permet d'utiliser les fonctions en mode mains libres.

Le système de commande vocale utilise la touche  (Parler) du volant et un microphone situé près de l'éclairage de lecture au plafond.



### Reconnaissance vocale

Pour une qualité de reconnaissance vocale optimale lors de l'utilisation du système de commande vocale :

- Veiller à afficher l'écran correspondant à la commande vocale que vous utilisez.  
Le système ne reconnaît que certaines commandes.  
Commandes vocales disponibles.  
  - **Ecran du portail vocal** P. 302
- Fermer les fenêtres.
- Régler les bouches d'aération du tableau de bord et les bouches d'aération latérales pour qu'elles ne soufflent pas sur le microphone au plafond.
- Parler clairement d'une voix naturelle et claire, sans pause entre les mots.
- Tâcher de réduire tout bruit de fond. Le système peut mal interpréter votre commande si plusieurs personnes parlent en même temps.

\*1 : les langues reconnues par le système de commande vocale sont l'anglais, l'allemand, le français, l'espagnol et l'italien.

### ⊗ Fonctionnement de la commande vocale\*1

Lorsque la touche  est enfoncée, un message s'affiche pour demander quelle sera l'action suivante. Appuyer à nouveau sur la touche  et la relâcher pour contourner ce message et prononcer une commande.

## ■ Ecran du portail vocal

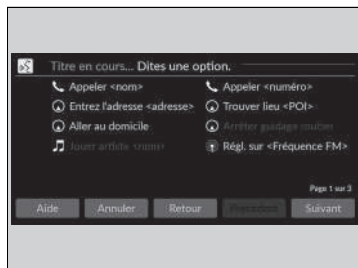

Lorsque la touche  (Parler) est enfoncée, les commandes vocales disponibles apparaissent sur l'écran.

Pour obtenir une liste complète des commandes, dire « Aide » après le bip.

Selon le mode sélectionné, les commandes affichées sont différentes sur l'écran du portail vocal. Les commandes reconnues sont les mêmes, quel que soit l'écran sélectionné.

Mode normal : une liste de exemples de commandes s'affiche pour remplir rapidement votre fonction souhaitée.

Mode d'assistance : une liste des commandes de base s'affiche pour vous guider, étape par étape, dans le menu Voix.

Il est possible de modifier le mode sur l'écran **Paramètres généraux**.

➤ **Commande vocale** P. 369

Le système ne reconnaît que les commandes sur les pages suivantes, sur certains écrans.

Les commandes vocales libres ne sont pas reconnues.

## ■ Commandes générales

Lorsque l'écran du portail vocal est affiché, il passe à l'écran supérieur de chaque fonction en utilisant les commandes globales.

- *Recherche de musique*
- *AM*
- *FM*
- *Navigation*
- *Téléphone*

## ■ Commandes de téléphone

Lorsque le système reconnaît une commande de téléphone, l'écran change pour afficher l'écran de la reconnaissance vocale dédié au téléphone. Ces commandes ne peuvent être utilisées que lorsqu'un téléphone est connecté.

## ■ Commandes de téléphone

- *Appeler <nom>*
- *Appeler <numéro>*

Le système reconnaît uniquement les noms de contacts enregistrés dans le répertoire du téléphone. Si un nom complet est enregistré dans le premier champ de nom, le système reconnaît le prénom et le nom de famille comme un nom de contact.

Les commandes de téléphone ne sont pas disponibles si l'on utilise Apple CarPlay.

## ■ Commandes audio

Lorsque le système reconnaît une commande audio, l'écran change pour afficher l'écran de la reconnaissance vocale dédié au système audio.

## ■ Commandes FM

- *Régl. sur <Fréquence FM>*

## ■ Commandes AM

- *Régl. sur <Fréquence AM>*



### ■ Commandes iPod

- *Liste de l'album <nom>*
- *Liste de l'artiste <nom>*
- *Liste de genre <nom>*
- *Liste de liste de lecture <nom>*
- *Lire <album> de <artiste>*
- *Lire*
- *Lire l'album <nom>*
- *Lire l'artiste <nom>*
- *Lire le genre <nom>*
- *Lire la musique <texte :media\_combo>*
- *Lire la liste de lecture <nom>*
- *Lire la chanson <nom>*

### ■ Commandes USB

- *Liste de l'album <nom>*
- *Liste de l'artiste <nom>*
- *Liste de liste de lecture <nom>*
- *Lire <album> de <artiste>*
- *Lire*
- *Lire l'album <nom>*
- *Lire l'artiste <nom>*
- *Lire la musique <texte :media\_combo>*
- *Lire la liste de lecture <nom>*
- *Lire la chanson <nom>*

### ■ Commandes de navigation

L'écran affiche l'écran de navigation.

#### ☒ **Se reporter au manuel du système de navigation**

### ■ Commandes standard

- *Aide vocale*
- *Annuler*
- *Retour*

L'aide vocale fournit des conseils pour l'écran actuel.

### ■ Commandes Liste

- *Précédent*
- *Suivant*
- *Oui*
- *Non*

## Ecran Audio/Informations

Affiche l'état du système audio et l'horloge. Cet écran permet d'accéder aux différentes options de réglage.



### ► Ecran Audio/Informations

#### Commande via l'écran tactile

- Utiliser quelques gestes simples - par exemple, toucher, balayer et faire défiler - pour actionner certaines fonctions audio.
- Certains éléments peuvent être grisés pendant la conduite pour réduire les possibilités de distraction.
- Il est possible de les sélectionner lorsque le véhicule est à l'arrêt ou en utilisant les commandes vocales.
- Le port de gants peut limiter la réponse de l'écran tactile ou l'empêcher de répondre.

Il est possible de modifier la sensibilité de l'écran tactile.

► **Fonctions personnalisées** P. 362

## ■ Fonction de raccourci de l'application

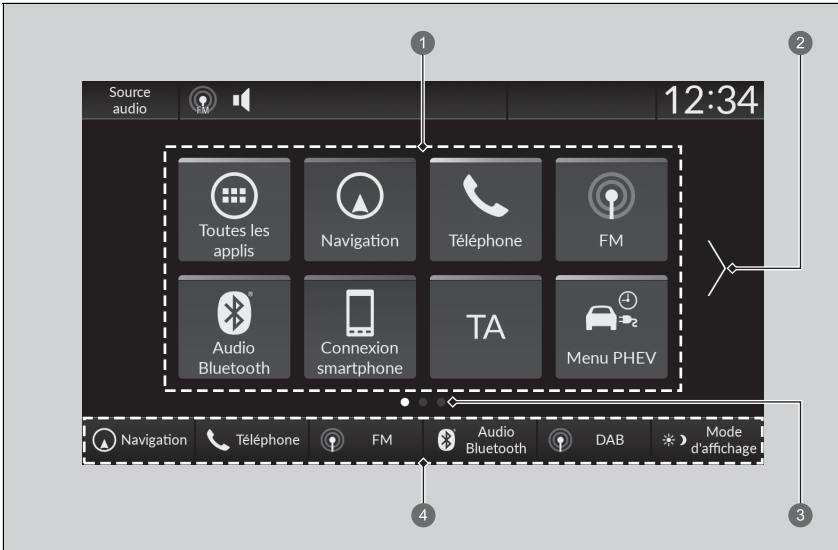

- ① Icônes de raccourci d'applications
- ② Flèche
- ③ Indicateur de Page
- ④ Commutateurs de changement de mode

### ■ Pour passer à l'écran suivant

La sélection de [**<**] ou [**>**], ou faire défiler l'écran vers la gauche ou la droite pour accéder à l'écran suivant.

## » Fonction de raccourci de l'application

L'écran d'accueil peut comprendre jusqu'à 6 pages.

Appuyer sur la touche  pour revenir directement à la première page de l'écran d'accueil depuis n'importe quelle page.

## ■ Ajouter des icônes d'application sur l'écran d'accueil

Des icônes d'application peuvent être ajoutées sur l'écran d'accueil.

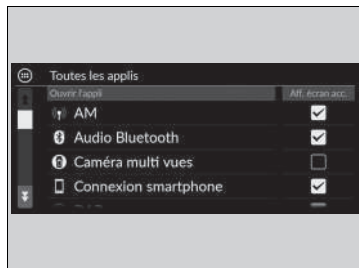

1. Appuyer sur la touche .
2. Sélectionner  **Toutes les applis.**
3. Sélectionner la case cochée sur les applications souhaitées.

## ►► Ajouter des icônes d'application sur l'écran d'accueil

Les applications préinstallées pourraient ne pas démarrer normalement. Si cela se produit, vous devez redémarrer le système. Mettre le mode d'alimentation sur CONTACT COUPE, puis sélectionner à nouveau le mode ACTIVE. Par la suite, démarrer à nouveau l'application. Si vous ne parvenez toujours pas à démarrer les applications, il est nécessaire de réinitialiser le système.

### ► Réinitialisation de la valeur par défaut de tous les réglages P. 379

Lorsque la procédure **Restauration des réglages d'usine** est effectuée, il est possible que tous les paramètres soient réinitialisés à leur réglage par défaut.

### ► Réinitialisation de la valeur par défaut de tous les réglages P. 379

Dans l'éventualité où ces applications ne démarreraient toujours pas normalement, même après la procédure **Restauration des réglages d'usine**, contacter un concessionnaire.

## ■ Pour déplacer des icônes sur l'écran d'accueil

Il est possible de modifier l'emplacement sur l'écran d'accueil.

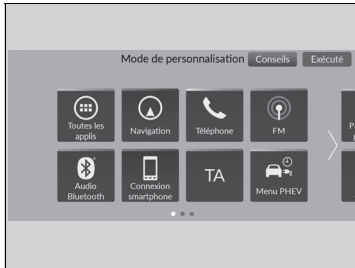

1. Appuyer sur la touche .
2. Appuyer longuement sur une icône.
  - ▶ L'affichage bascule sur l'écran de personnalisation.
3. Faire glisser et déposer l'icône à l'emplacement souhaité.
4. Sélectionner **Exécuté**.
  - ▶ L'écran revient à l'écran d'accueil.

## ☒ Pour déplacer des icônes sur l'écran d'accueil

Sélectionner **Conseils** pour afficher les conseils. Pour les masquer, les sélectionner à nouveau.

## ■ Pour supprimer des icônes sur l'écran d'accueil

Il est possible de supprimer les icônes présentes sur l'écran d'accueil.

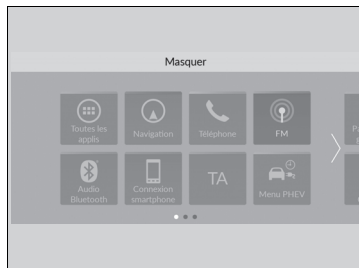

1. Appuyer sur la touche .
2. Appuyer longuement sur une icône.
  - L'affichage bascule sur l'écran de personnalisation.
3. Faire glisser et déposer l'icône à supprimer dans la zone d'en-tête.
  - L'icône est supprimée de la page d'accueil.
4. Sélectionner **Exécuté**.
  - L'écran revient à l'écran d'accueil.

## ►► Pour supprimer des icônes sur l'écran d'accueil

Les applications ne seront pas supprimées par la suppression de l'icône sur l'écran d'accueil.

Sélectionner **Conseils** pour afficher les conseils. Pour les masquer, les sélectionner à nouveau.

## ■ Pour déplacer des icônes sur l'écran d'accueil

Jusqu'à six icônes peuvent être affichées au bas de l'écran d'accueil.



- 1 Commutateurs de changement de mode

1. Appuyer sur la touche .
2. Appuyer longuement sur une icône.
  - L'affichage bascule sur l'écran de personnalisation.
3. Faire glisser et déposer l'icône que vous souhaitez enregistrer en bas de l'écran d'accueil.
  - L'icône est stockée dans la zone des commutateurs de changement de mode.
4. Sélectionner **Exécuté**.
  - L'écran revient à l'écran d'accueil.

## ►► Pour déplacer des icônes sur l'écran d'accueil

Sélectionner **Conseils** pour afficher les conseils. Pour les masquer, les sélectionner à nouveau.

## ■ Zone d'état

Affiche les témoins d'informations sur le véhicule, les téléphones connectés, etc. dans la zone d'en-tête. Il est possible de confirmer les informations détaillées en sélectionnant ces icônes.

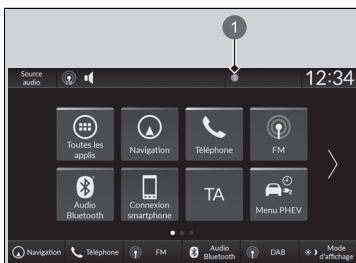

1. Sélectionner l'icône d'état du système.
  - La zone d'état s'affiche.
2. Sélectionner un élément pour voir les détails.
3. Sélectionner la touche **BACK** ou sélectionner l'icône de l'état du système pour fermer la zone.

① Icône d'état du système

## ■ Sélectionner une source audio

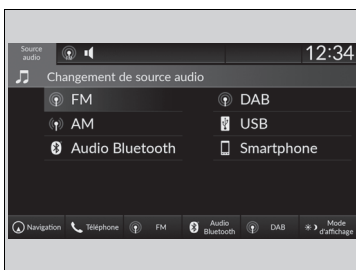

Sélectionner **Source audio** dans la zone d'en-tête, puis sélectionner une icône dans la liste des sources pour changer la source audio.



## ■ Limites du fonctionnement manuel

Certaines fonctions manuelles sont désactivées ou inutilisables lorsque le véhicule est en mouvement.

Il n'est pas possible de sélectionner une option grisée tant que le véhicule n'est pas à l'arrêt.

## Configuration de l'horloge

### ■ Réglage de l'horloge

Vous pouvez régler l'heure manuellement et définir le fond de l'horloge sur l'écran Audio/ Informations.

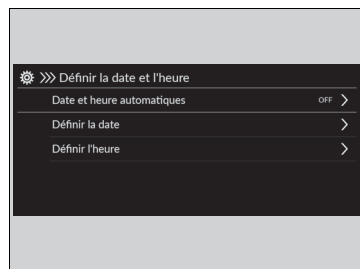

1. Appuyer sur la touche .
2. Sélectionner **Paramètres généraux**.
3. Sélectionner **Système**.
4. Sélectionner **Date et heure**.
5. Sélectionner **Définir la date et l'heure**.
6. Sélectionner **Date et heure automatiques**, puis sélectionner **OFF**.

Pour régler la date :

7. Sélectionner **Définir la date**.
8. Sélectionner /.
9. Sélectionner **Enregistrer** pour définir la date.



Pour régler l'heure :

7. Sélectionner **Définir l'heure**.
8. Sélectionner /.
9. Sélectionner **Enregistrer** pour régler l'heure.

### ⌘ Réglage de l'horloge

L'horloge est automatiquement mise à jour par l'intermédiaire du système audio.

Vous pouvez également régler l'horloge en appuyant sur l'horloge affichée dans la zone d'en-tête de l'écran Audio/ Informations, sur le mot **Horloge** affiché sur l'écran d'accueil ou sur  **Toutes les applis**.

1. Appuyer sur l'horloge à l'écran.  
L'écran d'horloge de type face s'affiche.
2. Sélectionner **Paramètres**.
3. Sélectionner **Date et heure**.
4. Sélectionner **Définir la date et l'heure**.
5. Sélectionner **Date et heure automatiques**, puis sélectionner **OFF**.
6. Sélectionner **Définir la date** ou **Définir l'heure**.
7. Régler les dates, les heures et les minutes en sélectionnant /.
8. Sélectionner **Enregistrer** pour régler l'heure.



Il est possible de personnaliser l'écran d'horloge.

 **Système** P. 363

## ■ Configuration du fond d'écran de l'horloge





### ■ Importer un fond d'écran d'horloge

1. Raccorder la clé USB au port USB.  
 ► Ports USB P. 297
2. Appuyer sur la touche .
3. Sélectionner **Horloge**.  
 ► Si **Horloge** n'est pas affiché sur l'écran d'accueil, sélectionner  **Toutes les applis**.
4. Sélectionner **Paramètres**.
5. Sélectionner **Apparences de l'horloge**.
6. Sélectionner **Ajouter**.  
 ► La photo des images stockées sur la clé USB apparaît dans la liste.
7. Sélectionner l'image à importer.  
 ► Plusieurs images peuvent être sélectionnées en même temps.
8. Sélectionner **OK**.  
 ► Les images sélectionnées s'affichent.
9. Sélectionner **Transfert**.  
 ► L'affichage revient à l'écran de sélection du fond d'écran d'horloge.



### ☒ Configuration du fond d'écran de l'horloge

- Lors de l'importation de fichiers de fond, l'image doit se trouver dans le répertoire racine de la clé USB. Les images d'un dossier ne peuvent pas être importées.
- Le nom de fichier doit être inférieur à 64 octets.
- Le format de fichier de l'image qu'il est possible d'importer est BMP (bmp) ou JPEG (jpg).
- La limite de la taille de fichier individuel est de 10 MB.
- Si la clé USB ne contient pas de photos, un message s'affiche.
- Il est possible d'importer jusqu'à 11 images.
- La taille d'image maximum est de 4 096 x 2 304 pixels. Si la taille de l'image est inférieure à 1 280 x 720 pixels, l'image s'affiche au centre de l'écran et la zone excédentaire apparaît en noir.

### ■ Sélectionner le fond d'écran d'horloge

1. Appuyer sur la touche .
2. Sélectionner **Horloge**.
  - Si **Horloge** n'est pas affiché sur l'écran d'accueil, sélectionner  **Toutes les applis**.
3. Sélectionner **Paramètres**.
4. Sélectionner **Apparences de l'horloge**.
5. Sélectionner l'image souhaitée pour le réglage.
  - L'aperçu s'affiche à l'écran.
6. Sélectionner **Enregistrer**.
  - L'écran horloge sur lequel le fond d'écran a été défini est affiché.

### ■ Supprimer un fond d'écran d'horloge

1. Appuyer sur la touche .
2. Sélectionner **Horloge**.
  - Si **Horloge** n'est pas affiché sur l'écran d'accueil, sélectionner  **Toutes les applis**.
3. Sélectionner **Paramètres**.
4. Sélectionner **Apparences de l'horloge**.
5. Sélectionner **Suppr. photos**.
6. Sélectionner l'image souhaitée à supprimer.
  - Plusieurs images peuvent être sélectionnées en même temps.
7. Sélectionner **OK**.
  - Les images sélectionnées s'affichent.
8. Sélectionner **Supprimer**.
  - L'affichage revient à l'écran de sélection du fond d'écran d'horloge.

## Réglage du son

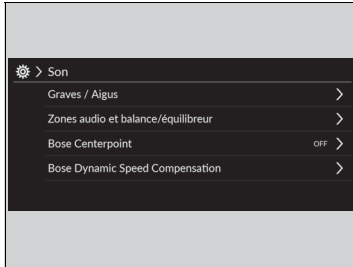

1. Appuyer sur la touche .
2. Sélectionner une icône de source audio.
3. Sélectionner **Son**.

Sélectionner un élément à partir des choix suivants :

- **Graves / Aigus** : Aigus, Moyens, Graves
- **Zones audio et balance/équilibre** :  
Conducteur uniquement, Avant uniquement, Arrière uniquement, Tout le véhicule, Balance, Equilibreur
- **Bose Centerpoint** : active et désactive le Bose Centerpoint.
- **Bose Dynamic Speed Compensation** : définit l'augmentation du volume.

### ► Réglage du son

La fonction **Bose Dynamic Speed Compensation** ajuste le niveau de volume en fonction de la vitesse du véhicule. Plus le véhicule roule vite, plus le volume audio augmente. Plus le véhicule ralentit, plus le volume audio diminue.

Il est également possible de régler le son via la procédure suivante.

1. Appuyer sur la touche .
2. Sélectionner **Paramètres généraux**.
3. Sélectionner **Son**.

#### **Zones audio et balance/équilibre**

Il est possible de modifier l'origine du son en sélectionnant l'une des options de haut-parleur ci-dessous :

- **Tout le véhicule** : tous les haut-parleurs émettent du son.
- **Conducteur uniquement** : seul le haut-parleur situé près du siège conducteur émet du son.
- **Avant uniquement** : seuls les haut-parleurs avant émettent du son.
- **Arrière uniquement** : seuls les haut-parleurs arrière émettent du son.

Pour réinitialiser chaque paramètre pour **Graves / Aigus**, **Zones audio et balance/équilibre** et **Bose Dynamic Speed Compensation**, sélectionner **Par défaut** sur chaque écran de paramètres.

## Réglage de l'affichage

La luminosité de l'écran peut être ajustée.

### ■ Changer de mode d'affichage manuellement



Sélectionner **Mode d'affichage**.

- La barre de luminosité s'affiche pendant quelques secondes.
- Sélectionner ou pour régler la luminosité.
- Sélectionner **Ecran OFF** pour éteindre l'écran. Pour allumer l'écran, appuyer sur le bouton ou .

### ▣ Réglage de l'affichage

La luminosité de l'écran peut être réglée en faisant glisser ou en cliquant sur la barre de luminosité.

Vous pouvez également modifier la luminosité de l'écran sur les procédures suivantes.

1. Appuyer sur la touche .
2. Sélectionner **Paramètres généraux**.
3. Sélectionner **Affichage**.
4. Sélectionner le paramètre souhaité.

Pour réinitialiser les réglages, sélectionner **Par défaut**.

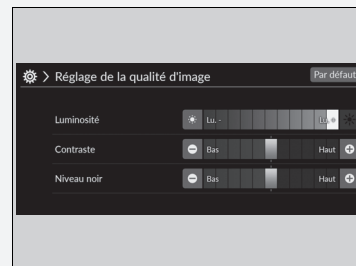



## Mises à jour du système

Le micrologiciel du système audio peut être mis à jour avec une connexion Wi-Fi ou avec un périphérique USB.

Le micrologiciel du système audio peut également être mis à jour à l'aide de l'unité de commande de télématique (TCU) via le service par abonnement.

### Procédure de mise à jour

Lorsque la mise à jour du système audio est disponible, la notification est indiquée dans la zone d'état. Suivre la procédure suivante pour mettre à jour le système.

1. Appuyer sur la touche .
2. Sélectionner **Mises à jour du système**.
  - ▶ Si l'option **Mises à jour du système** n'est pas affichée sur l'écran d'accueil, sélectionner  **Toutes les applis**.
    - ▶ Le système vérifie les mises à jour.
    - ▶ Si l'icône de mise à jour est apparue sur l'écran d'accueil, sélectionner l'icône Etat.
      - ▶  **Zone d'état** P. 310
3. Sélectionner **Télécharger**.
  - ▶ Une notification apparaît sur l'écran si l'accord de l'utilisateur est nécessaire pour le téléchargement.
4. Sélectionner **Installer maintenant** ou **Installer contact coupé**.
  - ▶ Une notification s'affiche à l'écran si la mise à jour est prête.

### Procédure de mise à jour

Le système peut être mis à jour via le Wi-Fi, mais il n'est pas possible d'utiliser le portail captif qui nécessite des identifiants de connexion ou l'acceptation des conditions d'utilisation du navigateur.

Le téléchargement sera annulé si :

- La connexion Wi-Fi est interrompue.
- Le système d'alimentation est coupé lorsque la batterie de 12 V est faible.

Le téléchargement reprend dès qu'une connexion Wi-Fi est de nouveau établie.

Pour la protection de la batterie 12 V, l'option **Installer contact coupé** ne peut pas être sélectionnée lorsque la batterie est faible. Pour installer les données mises à jour, recharger la batterie ou sélectionner **Installer maintenant**.

## ■ Paramètres des mises à jour du système

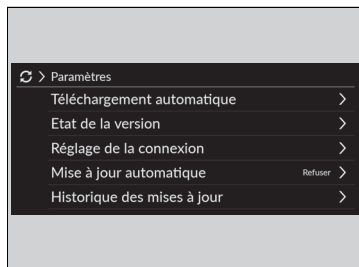



Les paramètres suivants peuvent être définis.

- **Téléchargement automatique**
- **Etat de la version**
- **Réglage de la connexion**
- **Mise à jour automatique**
- **Historique des mises à jour**



### ■ Paramètres de téléchargement automatique

Utiliser la procédure suivante pour modifier le réglage du téléchargement automatique.

1. Appuyer sur la touche .
2. Sélectionner **Mises à jour du système**.
  - Si l'option **Mises à jour du système** n'est pas affichée sur l'écran d'accueil, sélectionner  **Toutes les applis**.
3. Sélectionner **Paramètres**.
4. Sélectionner **Téléchargement automatique**.
5. Sélectionner le point d'accès, puis **Autoriser**.
  - Si vous ne voulez pas mettre le système à jour automatiquement, sélectionner **Désactiver**.

### ■ Afficher un état de mise à jour et de version



Utiliser la procédure suivante pour confirmer l'état de la mise à jour et la version.

1. Appuyer sur la touche .
2. Sélectionner **Mises à jour du système**.
  - Si l'option **Mises à jour du système** n'est pas affichée sur l'écran d'accueil, sélectionner  **Toutes les applis**.
3. Sélectionner **Paramètres**.
4. Sélectionner **Etat de la version**.





## ■ Configuration de la connexion

Utiliser la procédure suivante pour se connecter à Internet via un réseau Wi-Fi.

1. Appuyer sur la touche .
2. Sélectionner **Mises à jour du système**.
  - ▶ Si l'option **Mises à jour du système** n'est pas affichée sur l'écran d'accueil, sélectionner  **Toutes les applis**.
3. Sélectionner **Paramètres**.
4. Sélectionner **Réglage de la connexion**.
5. Sélectionner **OK**.
6. Sélectionner un point d'accès depuis la liste de réseaux.
  - ▶ Pour se connecter à un point d'accès qui n'est pas détecté automatiquement, sélectionner **Options**, puis **Ajouter un réseau**.
7. Saisir le mot de passe.
  - ▶ Si la case **Utilisez ce réseau pour télécharger auto. les m&aj système Honda** est cochée, il est possible de définir le réseau à utiliser pour les mises à jour du système.
8. Sélectionner **Connecter**.



## ■ Paramètres de mise à jour automatique

Utiliser la procédure suivante pour modifier le paramètre de mise à jour automatique.

1. Appuyer sur la touche .
2. Sélectionner **Mises à jour du système**.
  - ▶ Si l'option **Mises à jour du système** n'est pas affichée sur l'écran d'accueil, sélectionner  **Toutes les applis**.
3. Sélectionner **Paramètres**.
4. Sélectionner **Mise à jour automatique**.
5. Sélectionner **Accepter**.
  - ▶ Si vous ne voulez pas mettre le système à jour automatiquement, sélectionner **Refuser**.



### ■ Consulter l'historique des mises à jour

Utiliser la procédure suivante pour confirmer l'historique des mises à jour.



1. Appuyer sur la touche .
2. Sélectionner **Mises à jour du système**.
  - Si l'option **Mises à jour du système** n'est pas affichée sur l'écran d'accueil, sélectionner  **Toutes les applis**.
3. Sélectionner **Paramètres**.
4. Sélectionner **Historique des mises à jour**.

### ■ Mise à jour sans fil

#### ■ Configuration du mode de connexion sans fil



1. Appuyer sur la touche .
2. Sélectionner **Mises à jour du système**.
  - Si l'option **Mises à jour du système** n'est pas affichée sur l'écran d'accueil, sélectionner  **Toutes les applis**.
3. Sélectionner **Paramètres**.
4. Sélectionner **Réglage de la connexion**.
5. Sélectionner **OK**.
6. Sélectionner un point d'accès depuis la liste de réseaux.
  - Pour se connecter à un point d'accès qui n'est pas détecté automatiquement, sélectionner **Options**, puis **Ajouter un réseau**.
7. Saisir le mot de passe.
  - Si la case **Utilisez ce réseau pour télécharger auto. les m&aj système Honda** est cochée, il est possible de définir le réseau à utiliser pour les mises à jour du système.
8. Sélectionner **Connecter**.

## ■ Procédure de mise à jour

1. Appuyer sur la touche  HOME.
2. Sélectionner **Mises à jour du système**.
  - ▶ Si l'option **Mises à jour du système** n'est pas affichée sur l'écran d'accueil, sélectionner  **Toutes les applis**.
3. Sélectionner **Via conn. sans fil**.
4. Sélectionner **Télécharger**.
  - ▶ Une notification apparaît sur l'écran si l'accord de l'utilisateur est nécessaire pour le téléchargement.
5. Sélectionner **Installer maintenant** ou **Installez véh. éteint**.
  - ▶ Une notification s'affiche à l'écran si la mise à jour est prête.

## ■ Mise à jour avec un périphérique USB

### ■ Télécharger les fichiers de mise à jour depuis le serveur



1. Appuyer sur la touche  HOME.
2. Sélectionner **Mises à jour du système**.
  - ▶ Si l'option **Mises à jour du système** n'est pas affichée sur l'écran d'accueil, sélectionner  **Toutes les applis**.
3. Sélectionner **Autres méthodes**.
4. Sélectionner **Via USB**.
  - ▶ Une notification s'affiche à l'écran.
5. Brancher un périphérique USB dans le port USB.
  - ▶ Les données d'inventaire sont copiées sur le périphérique USB.
    - ▶  **Ports USB** P. 297
6. Retirer le périphérique USB du port USB.
7. Brancher le périphérique USB sur l'ordinateur, puis télécharger les fichiers de mise à jour.
  - ▶ Suivre le lien pour télécharger les fichiers de mise à jour du logiciel requis. Se reporter à <https://usb.honda.com> pour obtenir des instructions.

### ⌘ Mise à jour avec un périphérique USB

Un périphérique USB avec un minimum de 8 Go d'espace libre ou plus est recommandé.

Veiller à supprimer tout fichier de mise à jour ou d'inventaire précédent de la clé USB avant de commencer la procédure de mise à jour USB.

### ■ Mise à jour du système audio

1. Appuyer sur la touche  HOME.
2. Sélectionner **Mises à jour du système**.
3. Sélectionner **Autres méthodes**.
4. Sélectionner **Via USB**.
  - Une notification s'affiche à l'écran.
5. Brancher le périphérique USB avec les fichiers de mise à jour dans le port USB.
  - Une notification s'affiche à l'écran.
  -  **Ports USB** P. 297
6. Sélectionner **Installer maintenant**.
  - Une notification s'affiche à l'écran si la mise à jour est réussie.

## Lecture d'une radio FM/AM

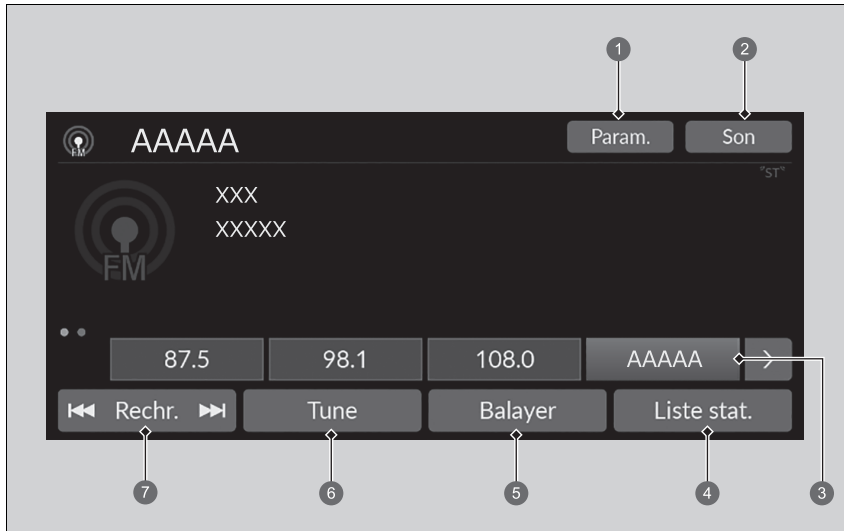

- ① Icône Param.
- ② Icône Son
- ③ Icônes de pré réglage
- ④ Icône Liste de stations

- ⑤ Icône Balayer
- ⑥ Icône Tune
- ⑦ Icône Rechercher

## ■ Mémoire de présélection

Règle la fréquence radio pour la mémoire de présélection.

Pour mémoriser une station :

1. Régler la station de son choix.
2. Sélectionner et maintenir l'icône préréglage pour mémoriser cette station.
  - La sélection de la touche **Maint. enfon.** permet de définir une nouvelle station présélectionnée.

## ■ Liste des stations

Répertorie les stations les mieux captées de la bande sélectionnée.

1. Sélectionner **Liste stat.** pour afficher une liste.
2. Sélectionner la station.

## ■ Mise à jour manuelle

Permet de mettre à jour la liste des stations disponibles à tout moment.



1. Sélectionner **Liste stat.** pour afficher une liste.
2. Sélectionner **Rafraîchir.**

## ■ Balayer

Appuyer sur cette touche pour écouter pendant 10 secondes chacune des stations les mieux captées sur la bande sélectionnée.

Pour commencer le balayage, sélectionner **Balayer** ; pour le désactiver, sélectionner **Arrêter** ou appuyer sur la touche .

## ■ Rechercher

Sélectionner  ou  pour rechercher une station puissante dans la bande sélectionnée.

## » Mémoire de présélection

L'indicateur **ST** apparaît sur l'affichage pour indiquer qu'une station FM stéréo est diffusée.

Changement de mode audio

Tourner la molette de sélection gauche ou sélectionner

**Source audio** sur l'écran.

► **Commandes audio à distance** P. 298

Il est possible de mémoriser 12 stations AM/FM dans la mémoire de présélection.

## ■ Son

Ajuste les paramètres du son.

🔧 Réglage du son P. 315

## ■ Ecran de réglage manuel de la fréquence radio

Sélectionner pour utiliser le clavier virtuel et entrer directement la fréquence radio.

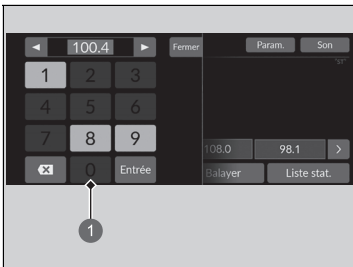

① Clavier virtuel

1. Sélectionner **Tune**.
2. Saisir la fréquence radio souhaitée à l'aide du clavier virtuel.
3. Sélectionner **Entrée** pour régler sur la fréquence.

## 🔧 Ecran de réglage manuel de la fréquence radio

Il est possible de régler la plage de fréquence FM entre 87,5 et 108,0 MHz.

**Icône** ◀▶ :

Sélectionner ◀ ou ▶ pour régler la fréquence radio.

## ■ Système de données radiodiffusées (RDS)

Fournit les informations de données de texte concernant la station FM avec RDS sélectionnée.

### ■ Pour rechercher une station RDS dans la Liste des stations

1. Sélectionner **Liste stat.** pour afficher une liste pendant l'écoute d'une station FM.
2. Sélectionner la station.

### ■ Mise à jour manuelle

Permet de mettre à jour la liste des stations disponibles à tout moment.

1. Sélectionner **Liste stat.** pour afficher une liste pendant l'écoute d'une station FM.
2. Sélectionner **Rafraîchir.**

### ■ Trafic info (TA)

Lorsqu'elle est activée, la fonction d'attente TA permet au système audio de diffuser des informations routières dans tous les modes. La dernière station écoutée doit être une station RDS pouvant diffuser des informations routières.

**Pour activer la fonction :** sélectionner **TA**. Lorsque le trafic info commence, l'écran d'information apparaît sur l'écran audio/information. Le système rétablit le dernier mode sélectionné une fois les informations routières terminées.

- Pour revenir au dernier mode sélectionné pendant la diffusion des informations routières, sélectionner **Arrêter.**

**Pour désactiver la fonction :** sélectionner la fonction **TA** à nouveau.

## ☒ Système de données radiodiffusées (RDS)

Lorsqu'une station sélectionnée propose la fonction RDS, celle-ci s'active automatiquement et l'affichage de fréquence est remplacé le nom de la station. Toutefois, si le signal de cette station devient faible, le nom de la station est remplacé par l'affichage de la fréquence.

## ☒ Trafic info (TA)

Le témoin **TA** apparaît dans la zone d'en-tête lorsque la fonction d'attente TA est activée.

Si l'on sélectionne **Balayer** alors que la fonction d'attente TA est activée, le système ne recherche que les stations TP.

Une pression sur la touche **TA** pendant la diffusion d'informations routières n'annule pas la fonction d'attente TA.



## ■ Paramètres

Modifie les paramètres RDS.

### 1. Paramètres.

### 2. Sélectionner une option.

- **Information TA** : active et désactive les informations routières. (**ON/OFF**\*1)
- **AF** : s'active et se désactive pour changer automatiquement la fréquence diffusant la même station au fur et à mesure des changements de zone. (**ON**\*1/**OFF**)
- **REG** : s'active et se désactive pour conserver la fréquence des stations dans la zone concernée même si le signal devient faible. (**ON**\*1/**OFF**)
- **ACTUS** : s'active et se désactive automatiquement pour basculer sur un programme d'infos. (**ON/OFF**\*1)

\*1 : réglage par défaut

## Lecture DAB (Digital Audio Broadcasting - Diffusion audio numérique)

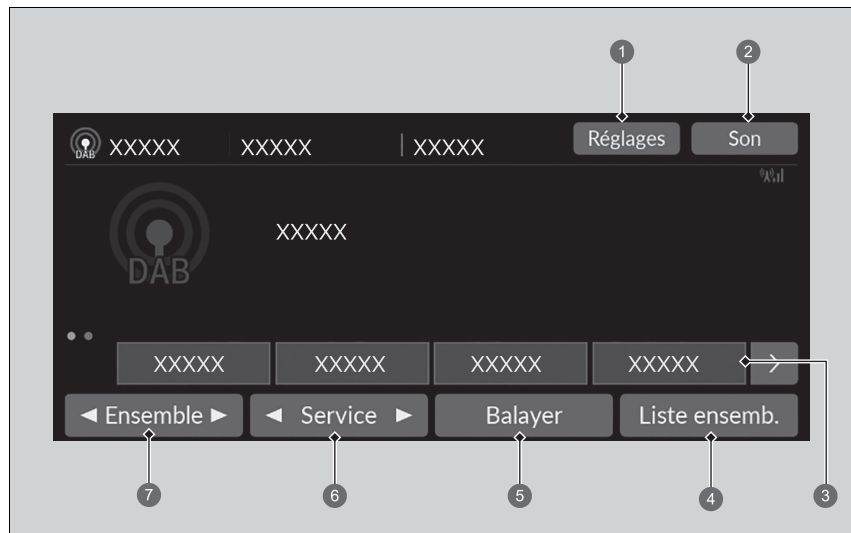

- ① Icône Réglages
- ② Icône Son
- ③ Icônes de prééglage
- ④ Icônes Liste d'ensembles
- ⑤ Icône Balayer
- ⑥ Icônes Service
- ⑦ Icônes Ensemble

## ■ Mémoire de présélection

Règle la fréquence préréglée.

Pour mémoriser un service :

1. Le régler au service de son choix.
2. Sélectionner et maintenir l'icône préréglage pour mémoriser cette station.
  - ▶ La sélection de la touche **Maint. enfon.** permet de définir une nouvelle station présélectionnée.

## ■ Liste d'ensembles

Répertorie les ensembles pouvant être reçus sur le service sélectionné.

1. Sélectionner **Liste ensemb.** pour afficher une liste.
2. Sélectionner l'ensemble.

## ■ Mise à jour manuelle

Permet de mettre à jour la liste des ensembles disponibles à tout moment.

1. Sélectionner **Liste ensemb.** pour afficher une liste.
2. Sélectionner **Rafraîchir.**

## ■ Ensemble

Règle l'ensemble.

1. Sélectionner ◀ à ▶ pour régler l'ensemble.
2. Sélectionner et maintenir ◀ ou ▶ enfoncé pour parcourir le service sélectionné de haut en bas jusqu'à trouver un ensemble pouvant être reçu.

## ■ Entretien

Règle le composant d'entretien.

Pour le régler, sélectionner ◀ ou ▶.

## ☒ Mémoire de présélection

Changement de mode audio

Tourner la molette de sélection gauche ou sélectionner

**Source audio** sur l'écran.

☒ **Commandes audio à distance** P. 298

Il est possible de mémoriser 12 stations DAB dans la mémoire de présélection.

## ■ Balayer

Permet de lire pendant 10 secondes chacun des ensembles ou services pouvant être reçus sur le service sélectionné.

Pour commencer le balayage, sélectionner **Balayer** ; pour le désactiver, sélectionner **Arrêter** ou appuyer sur la touche .

## ■ Son

Ajuste les paramètres du son.

▣ **Réglage du son** P. 315

## ■ Paramètres

Modifie les paramètres DAB.

1. **Réglages.**
2. Sélectionner l'option à modifier.

## Lecture d'un iPod

En utilisant le connecteur USB, brancher l'iPod au port USB, puis sélectionner le mode USB.

➤ **Ports USB** P. 297

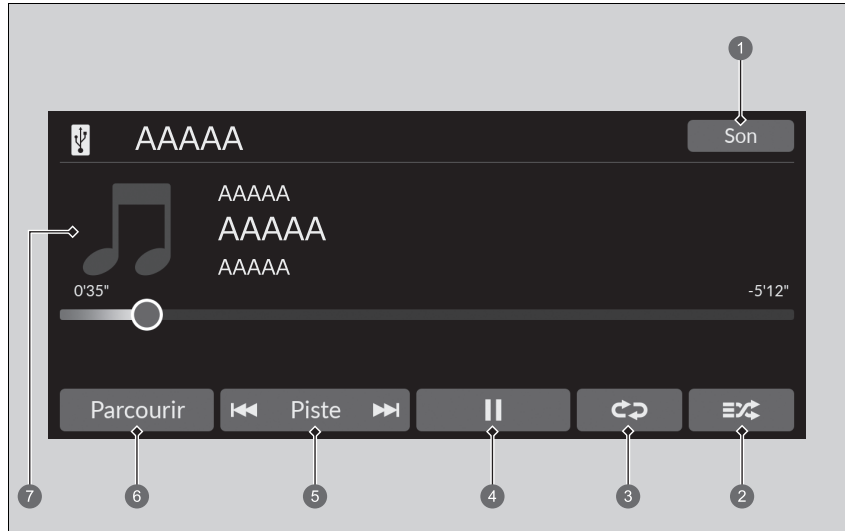

- |                              |                    |
|------------------------------|--------------------|
| ➊ Icône Son                  | ➋ Icônes Piste     |
| ➌ Icône de lecture aléatoire | ➍ Icône Parcourir  |
| ➎ Icône Répétition           | ➏ Pochette d'album |
| ➐ Icône Lecture/Pause        |                    |

### ➤ Lecture d'un iPod

Les fonctions d'exploitation disponibles varient selon les modèles ou les versions. Il se peut que certaines fonctions ne soient pas disponibles sur le système audio du véhicule.

En cas de problème, un message d'erreur peut apparaître sur l'écran Audio/Informations.

➤ **iPod/clé USB** P. 398

Si l'application de musique est exécutée sur l'iPhone/iPod alors que le téléphone est connecté au système audio, il peut s'avérer impossible de faire fonctionner la même application sur l'écran Audio/Informations.

Rebrancher le périphérique si nécessaire.

Si un smartphone est connecté via Apple CarPlay ou Android Auto, la source iPod/USB est indisponible et les fichiers audio sur le téléphone peuvent uniquement être lus dans Apple CarPlay ou Android Auto.

## ■ Comment sélectionner un morceau à partir de la liste de recherche de musique

Il est possible d'afficher l'écran de la liste de recherche de musique.

1. Sélectionner **Parcourir**.
2. Sélectionner une catégorie de recherche.
3. Poursuivre la sélection jusqu'à trouver la chanson choisie.

## ■ Sélection d'un mode de lecture

Les modes lecture aléatoire et répétition peuvent être sélectionnés pendant la lecture d'un morceau.

### ■ Lecture en aléatoire/Répétition

Sélectionner plusieurs fois l'icône Lecture aléatoire ou Répétition pour trouver l'option de mode de lecture de votre choix.

#### Aléatoire

 (Lecture aléatoire désact.) : le mode aléatoire est désactivé.

 (Lect. aléat. toutes les chansons) : lit tous les morceaux disponibles de la liste choisie dans un ordre aléatoire.

#### Répétition

 (Répétition désact.) : le mode Répétition est désactivé.



 (Répéter la chanson) : répète le morceau actuel.

 (Répéter toutes les chansons) : répète toutes les chansons.

### ■ Pour mettre en pause ou reprendre la lecture d'une chanson

Sélectionner l'icône Lecture/Pause.

## ■ Changer une chanson

Sélectionner  ou  pour changer de chanson. Appuyer longuement sur l'une de ces touches pour se déplacer rapidement dans un morceau.

## ■ Son

Les paramètres de son peuvent être réglés.

➤ **Réglage du son** P. 315

## Lecture d'une clé USB

Votre système audio lit les fichiers audio et vidéo sur une clé USB.  
Brancher la clé USB au port USB, puis sélectionner le mode USB.

► Ports USB P. 297

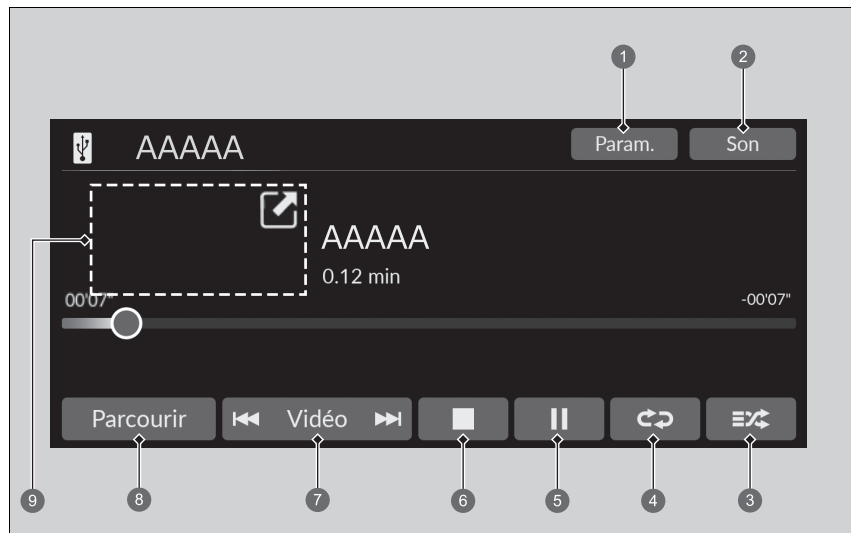

- |   |   |
|---|---|
| <ul style="list-style-type: none"> <li>1 Icône Param. (Lire une vidéo)</li> <li>2 Icône Son</li> <li>3 Icône de lecture aléatoire</li> <li>4 Icône Répétition</li> <li>5 Icône Lecture/Pause</li> </ul> | <ul style="list-style-type: none"> <li>6 Icône d'arrêt (Lire une vidéo)</li> <li>7 Icônes Piste/Vidéo</li> <li>8 Icône Parcourir</li> <li>9 Pochette d'album (Lire une musique)/<br/>Mini lecteur (Lire une vidéo)</li> </ul> |
|---|---|

### ► Lecture d'une clé USB

Les formats suivants peuvent être utilisés pour lire des fichiers audio ou vidéo sur une clé USB.

Lors de la lecture d'un fichier audio : MP3, WMA, AAC\*1, FLAC, PCM/WAVE

Lors de la lecture d'un fichier vidéo : MP4, AVI, MKV, ASF/WMV

\*1 : seuls des fichiers au format AAC enregistrés avec iTunes peuvent être lus sur ce système audio.



## ■ Comment sélectionner un fichier à partir de la liste de recherche de musique

Il est possible d'afficher l'écran de la liste de recherche de musique.

1. Sélectionner **Parcourir**.
2. Sélectionner **Liste de lecture en cours, Musique** ou **Vidéo**.
3. Poursuivre la sélection jusqu'à trouver le fichier ou la vidéo de votre choix.

## ▣ Lecture d'une clé USB

Utiliser les clés USB recommandées.

### ▣ Informations générales relatives au système audio P. 399

Les fichiers WMA et AAC protégés par la gestion numérique des droits d'auteur (DRM) ne peuvent pas être lus. Le système audio affiche **Fichier illisible**, puis passe au fichier suivant.

En cas de problème, un message d'erreur peut apparaître sur l'écran Audio/Informations.

### ▣ iPod/clé USB P. 398

## ■ Sélection d'un mode de lecture

Les modes répétition et lecture aléatoire peuvent être sélectionnés pendant la lecture d'un fichier.

### ■ Aléatoire/Répétition

Sélectionner plusieurs fois l'icône Lecture aléatoire ou Répétition pour trouver l'option de mode de lecture de votre choix.

#### Aléatoire

 (Lecture aléatoire désactivée) : le mode Aléatoire est désactivé.

 (Lecture aléatoire de tous les fichiers) : lecture de tous les fichiers dans un ordre aléatoire.

 (Lect. aléat. dossier) : lecture de tous les fichiers du dossier actuel dans un ordre aléatoire.

#### Répétition



 (Répétition désact.) : le mode Répétition est désactivé.

 (Répéter le fichier) : lecture répétée du fichier actuel.

 (Répéter dossier) : lecture répétée de tous les fichiers du dossier actuel.

### ■ Lors de la lecture d'un fichier vidéo

 stop (arrêt) : sélectionner pour arrêter un fichier.

 /  : sélectionner  pour réduire l'écran de la vidéo. Sélectionner  pour agrandir la vidéo.

### ■ Pour mettre en pause ou reprendre la lecture d'un fichier

Sélectionner l'icône Lecture/Pause.

## ■ Modifier un fichier

Icônes **Piste/Vidéo**

Il est possible de sélectionner  ou  pour modifier des fichiers. Appuyer longuement sur l'une de ces touches pour se déplacer rapidement dans un fichier.

## ■ Son

Les paramètres de son peuvent être réglés.

🔧 **Réglage du son** P. 315

## ■ Paramètres

Modifie les paramètres USB lors de la lecture d'un fichier vidéo.

1. **Paramètres.**
2. Sélectionner une option.
  - **Réglages d'image** : modifie la luminosité de l'écran Audio/Informations. Pour réinitialiser les réglages, sélectionner **Par défaut**. (**Luminosité/Contraste/Niveau noir/Couleur/Teinte**).
  - **Rapport hauteur/largeur** : sélectionne un mode d'affichage avec un rapport hauteur-largeur différent. (**Original/Normal\*1/Plein/Zoom**)
  - **Superposer emplac. de l'horloge** : modifie la disposition de l'affichage de l'horloge. (**Supérieur droit\*1/Supérieur gauche/Inférieur droit/Inférieur gauche/OFF**)

\*1 : réglage par défaut

## Lecture audio *Bluetooth*®

Le système audio permet d'écouter de la musique à partir d'un téléphone compatible *Bluetooth*. Cette fonction est disponible lorsque le téléphone est apparié et connecté au système de téléphone mains libres (HFT) du véhicule.

► Réglage du téléphone P. 387

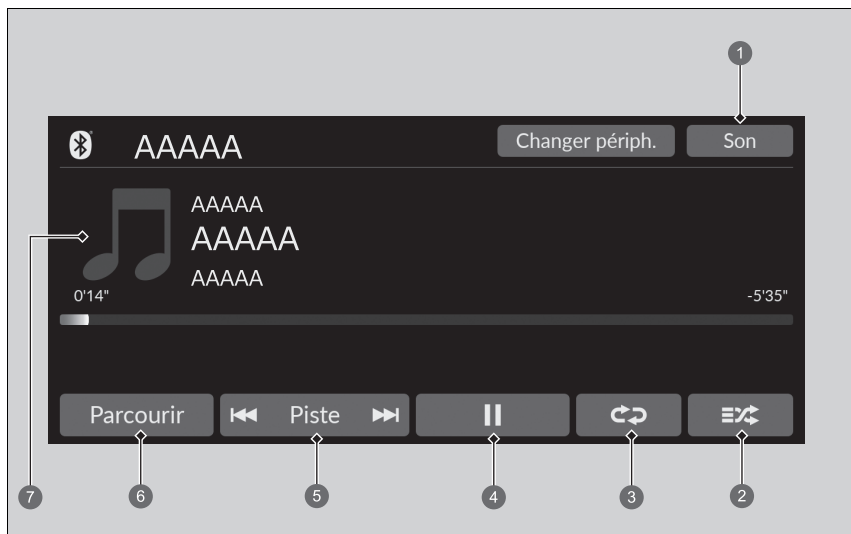

- 1 Icône Son
- 2 Icône de lecture aléatoire
- 3 Icône Répétition
- 4 Icône Lecture/Pause

- 5 Icônes Piste
- 6 Icône Parcourir
- 7 Pochette d'album

### ► Lecture audio *Bluetooth*®

Tous les téléphones *Bluetooth* avec écoute radio sur le Web ne sont pas compatibles avec le système. Pour vérifier si le téléphone est compatible, demander à un concessionnaire.

Il peut être interdit d'effectuer des manipulations sur un périphérique mémoire pendant la conduite.

Vous ne pouvez utiliser qu'un seul téléphone à la fois avec HFT. Quand plus d'un téléphone est jumelé dans le véhicule, le système se connecte automatiquement au téléphone prioritaire. Il est possible d'attribuer la priorité à un téléphone dans la liste des interfaces *Bluetooth*.

► Réglage du téléphone P. 387

Si plusieurs téléphones sont jumelés au système HFT, il y aura un délai avant que le système commence la lecture.

Dans certains cas, le nom de l'artiste, de l'album ou de la piste peut ne pas apparaître correctement.

Il se peut que certaines fonctions ne soient pas disponibles sur certains périphériques.

Si un téléphone est actuellement connecté via Apple CarPlay ou Android Auto, l'audio *Bluetooth* de ce téléphone est indisponible. Toutefois, si l'autre téléphone est connecté au système, il peut être utilisé comme système audio *Bluetooth* en sélectionnant le mode audio.

► Réglage du téléphone P. 387

## ■ Pour lire des fichiers audio *Bluetooth*®

1. S'assurer que le téléphone est jumelé et connecté au système.  
 ➤ **Réglage du téléphone** P. 387
2. Sélectionner le mode audio *Bluetooth*®.

Si le téléphone n'est pas reconnu, un autre téléphone compatible HFT, non compatible avec le système audio *Bluetooth*®, est peut-être déjà connecté.

## ■ Sélection d'un mode de lecture

Sélectionner plusieurs fois l'icône Lecture aléatoire ou Répétition pour trouver l'option de mode de lecture de votre choix.

### Aléatoire

 (Lecture aléatoire désact.) : le mode aléatoire est désactivé.

 (Lect. aléat. toutes les chansons) : lit tous les morceaux disponibles de la liste choisie dans un ordre aléatoire.

### Répétition

 (Répétition désact.) : le mode Répétition est désactivé.

 (Répéter la chanson) : répète le morceau actuel.

 (Répéter le groupe) : répète le groupe actuel.

 (Répéter toutes les chansons) : répète toutes les chansons.

## ■ Pour lire ou suspendre la lecture d'un fichier

Sélectionner l'icône Lecture/Pause.

## ☒ Pour lire des fichiers audio *Bluetooth*®

Pour lire les fichiers audio, il peut être nécessaire d'activer le téléphone. Dans ce cas, suivre les instructions du fabricant du téléphone.

Le passage à un autre mode met en pause la lecture en cours sur le téléphone.

Il est possible de changer de téléphone connecté en sélectionnant **Changer périph.**

➤ **Réglage du téléphone** P. 387

## ■ Recherche de musique

1. Sélectionner **Parcourir**.
2. Sélectionner une catégorie de recherche.
3. Sélectionner un élément.
  - La sélection commence la lecture.

## ■ Son

Les paramètres de son peuvent être réglés.

➤ **Réglage du son** P. 315

## ⌕ Recherche de musique

En fonction du périphérique *Bluetooth*® connecté, il est possible qu'une partie ou l'ensemble des listes ne puisse s'afficher.

## Connexion Wi-Fi

Ce véhicule est équipé d'une connectivité Wi-Fi. Vous pouvez vous connecter à un point d'accès Wi-Fi externe ou à un périphérique de communication. En outre, le véhicule peut être utilisé par d'autres périphériques de communication comme point d'accès Wi-Fi via l'unité de commande de télématique (TCU).

- Connexion du véhicule à un point d'accès Wi-Fi
- Utilisation du Wi-Fi à l'intérieur du véhicule

### ■ Connexion du véhicule à un point d'accès Wi-Fi

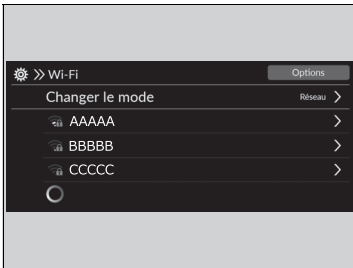

1. Appuyer sur la touche .
2. Sélectionner **Paramètres généraux**.
3. Sélectionner **Connexions**.
4. Sélectionner **Wi-Fi**.
5. Sélectionner **OK**.
6. Sélectionner un point d'accès depuis la liste de réseaux.
  - Pour se connecter à un point d'accès qui n'est pas détecté automatiquement, sélectionner **Options**, puis **Ajouter un réseau**.
7. Saisir le mot de passe.
  - Si la case **Utilisez ce réseau pour télécharger auto. les m&aj système Honda** est cochée, il est possible de définir le réseau à utiliser pour les mises à jour du système.
    - **Mises à jour du système** P. 317
8. Sélectionner **Connecter**.

### ■ Désactivation de la connexion Wi-Fi

1. Sélectionner **Changer le mode**.
2. Sélectionner **OFF**.

### ☒ Connexion Wi-Fi

Wi-Fi et Wi-Fi Direct sont des marques déposées de Wi-Fi Alliance®.



### ☒ Connexion du véhicule à un point d'accès Wi-Fi

Il est impossible d'effectuer la procédure de réglage lorsque le véhicule roule. Garer le véhicule dans un endroit sûr pour régler le système audio en mode Wi-Fi.

Certains opérateurs de téléphonie mobile facturent le partage de connexion et l'utilisation des données via smartphone. Vérifier l'abonnement téléphone souscrit.

Vérifier le manuel du téléphone pour savoir si le téléphone dispose d'une connectivité Wi-Fi.

L'icône  figurant dans la zone d'état du système permet de vérifier si la connexion Wi-Fi est active ou non. La vitesse de transmission et les autres éléments similaires ne seront pas affichés sur cet écran.



► **Zone d'état** P. 310

En cas de connexion Wi-Fi avec un téléphone, vérifier que les paramètres Wi-Fi du téléphone sont en point d'accès (fonction modem).

## ■ Réglage du système audio comme zone réactive Wi-Fi

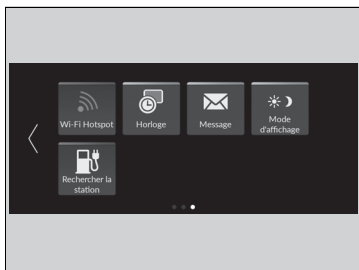
Vous pouvez définir le réseau comme un point d'accès Wi-Fi de ce système audio.  
Suivre les étapes suivantes pour la configuration.



1. Appuyer sur la touche .
2. Sélectionner **Wi-Fi Hotspot**.
  - Si **Wi-Fi Hotspot** n'est pas affiché sur l'écran d'accueil, sélectionner  **Toutes les applis.**
3. Activer le point d'accès.
4. Sélectionner **Paramètres**.
  - **SSID du réseau** et **Mot de passe** sont affichés, et vous pouvez modifier les paramètres.

Les paramètres suivants sont disponibles pour la configuration.

- **SSID du réseau** : définir le nom de ce réseau.
- **Mot de passe** : la définition du mot de passe exige de saisir le mot de passe lors de la connexion d'un dispositif Wi-Fi à ce réseau.
  - Les mots de passe peuvent être créés avec des caractères alphanumériques et certains caractères spéciaux.

## ▣ Réglage du système audio comme zone réactive Wi-Fi

Caractères spéciaux pouvant être utilisés dans les mots de passe.

)	;	]	*
#	+	=	\$
,	-	{	&
.	@	'	/
[	}	(	



# Apple CarPlay

Si un iPhone compatible avec Apple CarPlay est branché au système via le port USB ou sans fil, il est possible d'utiliser l'écran Audio/Informations, au lieu de celui de l'iPhone, pour passer un appel téléphonique, écouter de la musique, afficher des cartes (navigation) et accéder aux messages.

📖 **Ports USB** P. 297

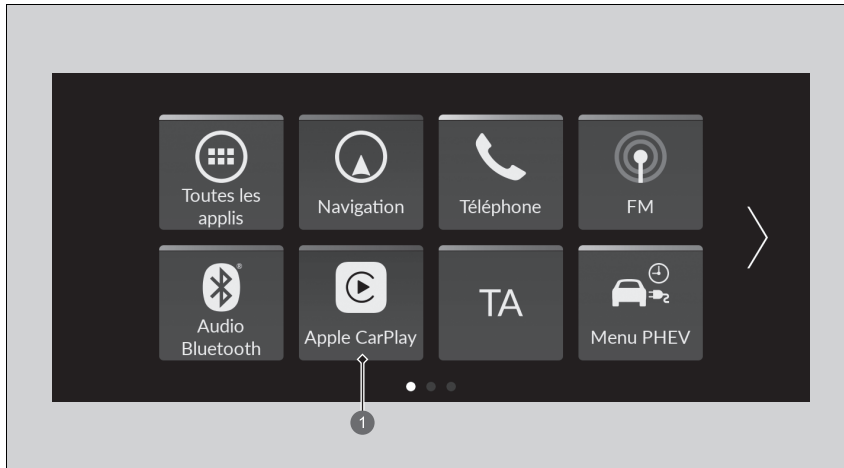

① **Apple CarPlay**

## 📖 Apple CarPlay

Les images présentées ici (conceptions, spécifications, etc.) peuvent différer de l'écran affiché.

Seul l'iPhone 5 ou versions ultérieures avec iOS 8.4 ou ultérieure sont compatibles avec Apple CarPlay.

Il est recommandé d'utiliser le système d'exploitation le plus récent.

Garer le véhicule dans un endroit sûr avant de connecter l'iPhone à Apple CarPlay et lors du lancement de toute appli compatible.

Lors de la connexion via Apple CarPlay, les appels sont uniquement effectués avec Apple CarPlay. Pour effectuer un appel avec le système de téléphone mains libres (HFT), désactiver Apple CarPlay.

📖 **Configuration d'Apple CarPlay** P. 345

Lorsque l'iPhone est connecté via Apple CarPlay, il n'est pas possible d'utiliser l'audio *Bluetooth*® ou le système de téléphone mains libres (HFT). Cependant, les autres téléphones jumelés précédemment peuvent lire les fichiers audio via *Bluetooth*® lorsqu'Apple CarPlay est connecté.



📖 **Réglage du téléphone** P. 387

Apple CarPlay et Android Auto ne peuvent pas fonctionner en même temps.

Pour obtenir plus de détails sur les pays et les régions où Apple CarPlay est disponible, ainsi que des informations relatives à son fonctionnement, se rendre sur la page d'accueil Apple.

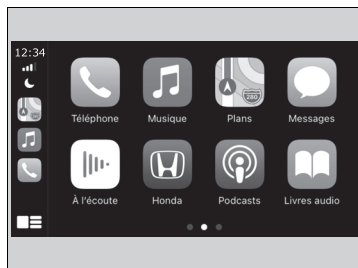
## ■ Menu Apple CarPlay



- **Téléphone**  
Accéder à la liste de contacts, passer des appels téléphoniques ou écouter la messagerie vocale.
- **Musique**  
Lire de la musique enregistrée sur un iPhone.
- **Plans**  
Afficher Apple Maps et utiliser la fonction de navigation comme sur un iPhone.
- **Messages**  
Relever les messages textes, y répondre ou bien les lire en audio.
- **Honda**  
Sélectionner l'icône Honda pour revenir à l'écran d'accueil.
-   
Revenir à l'écran du tableau de bord Apple CarPlay.
-   
Revenir à l'écran de menu Apple CarPlay.

## » Apple CarPlay

### Conditions ou restrictions d'utilisation d'Apple CarPlay

Apple CarPlay nécessite un iPhone compatible avec une connexion mobile et un forfait de données actifs. Les tarifs appliqués seront ceux du forfait souscrit avec l'opérateur.

Les modifications des systèmes d'exploitation, matérielles, logicielles et d'autres technologies nécessaires à la fonctionnalité Apple CarPlay, ainsi que certaines réglementations nationales nouvelles ou révisées, pourraient entraîner une baisse ou un arrêt des fonctionnalités et services d'Apple CarPlay. Honda ne fournit ni ne peut fournir une quelconque garantie ou déclaration de responsabilité à l'égard des performances ou de la fonctionnalité Apple CarPlay.

Il est possible d'utiliser des applications tierces si elles sont compatibles avec Apple CarPlay. Se rendre sur la page d'accueil Apple pour obtenir des renseignements sur les applis compatibles.

## ■ Configuration d'Apple CarPlay

Après avoir relié l'iPhone au système via le port USB ou sans fil, utiliser la procédure suivante pour configurer Apple CarPlay. L'utilisation d'Apple CarPlay entraînera la transmission de certaines informations sur l'utilisateur et le véhicule (telles que l'emplacement du véhicule, la vitesse et l'état) à l'iPhone pour améliorer l'interactivité de l'expérience Apple CarPlay. Vous devrez donner votre accord pour le partage de ces informations sur l'écran Audio/Informations.

## ■ Connexion d'Apple CarPlay au port USB à l'aide du câble USB

1. Connecter l'iPhone au port USB à l'aide du câble USB.
  - **Ports USB** P. 297
  - ▶ L'écran de confirmation s'affiche.
2. Sélectionner **Oui**.
  - ▶ Si vous ne souhaitez pas connecter Apple CarPlay, sélectionner **Non**.

Il est possible de changer les paramètres de consentement dans le menu des paramètres **Connexion smartphone**.

## ☒ Configuration d'Apple CarPlay



Il est également possible d'utiliser la méthode ci-dessous pour configurer Apple CarPlay :  
Sélectionner Paramètres généraux → Connexion smartphone → Apple CarPlay → Sélectionner un dispositif

### Utilisation des informations relatives à l'utilisateur et au véhicule



L'utilisation et la manipulation d'informations sur l'utilisateur et le véhicule transmises depuis/vers le téléphone par Apple CarPlay sont régies par la politique de confidentialité d'Apple et les conditions générales d'Apple iOS.

## ■ Connexion d'Apple CarPlay sans fil

### ■ Connecter Apple CarPlay sans fil sur l'écran d'accueil

1. Appuyer sur la touche .
2. Sélectionner **Connexion smartphone**.
3. Sélectionner **+ Connecter un nouveau périphérique**.
4. Jumeler l'iPhone au système de téléphone mains libres (HFT) du véhicule.  
 **Réglage du téléphone** P. 387
5. Sélectionner **Oui**.
  - Si l'iPhone demande l'autorisation d'accepter une connexion Apple CarPlay, accepter la connexion.

### ■ Connecter Apple CarPlay sans fil sur la liste des interfaces Apple CarPlay

1. Appuyer sur la touche .
2. Sélectionner **Paramètres généraux**.
3. Sélectionner **Connexion smartphone**.
4. Sélectionner **Apple CarPlay**.
5. Sélectionner **+ Connecter un nouveau périphérique**.
6. Jumeler l'iPhone au système de téléphone mains libres (HFT) du véhicule.  
 **Réglage du téléphone** P. 387
7. Sélectionner **Oui**.
  - Si l'iPhone demande l'autorisation d'accepter une connexion Apple CarPlay, accepter la connexion.

## ☒ Connexion d'Apple CarPlay sans fil

Apple CarPlay et Hotspot ne peuvent pas être utilisés en même temps sans fil. Lorsque Apple CarPlay et Hotspot sont utilisés en même temps, se connecter à Apple CarPlay à l'aide d'un câble USB.

### ■ Connecter Apple CarPlay sans fil sur la liste des interfaces *Bluetooth*®

1. Appuyer sur la touche .
2. Sélectionner **Paramètres généraux**.
3. Sélectionner **Connexions**.
4. Sélectionner **Bluetooth**.
5. Sélectionner **+ Connecter un nouveau périphérique**.
6. Jumeler l'iPhone au système de téléphone mains libres (HFT) du véhicule.
  - **Réglage du téléphone** P. 387
7. Cocher la case sur **Apple CarPlay**.
  - ▶ Si vous sélectionnez **Apple CarPlay**, vous ne pouvez pas sélectionner **Audio** et **Téléphone**.
8. Sélectionner **Connecter**.
9. Sélectionner **Oui**.
  - ▶ Si l'iPhone demande l'autorisation d'accepter une connexion Apple CarPlay, accepter la connexion.

### ■ Connecter Apple CarPlay sans fil au volant

1. Appuyer sur la touche (Parler)  sur le volant et la maintenir enfoncée :
2. Jumeler l'iPhone au système de téléphone mains libres (HFT) du véhicule.
  - **Réglage du téléphone** P. 387
3. Cocher la case sur **Apple CarPlay**.
  - ▶ Si vous sélectionnez **Apple CarPlay**, vous ne pouvez pas sélectionner **Audio** et **Téléphone**.
4. Sélectionner **Connecter**.
5. Sélectionner **Oui**.
  - ▶ Si l'iPhone demande l'autorisation d'accepter une connexion Apple CarPlay, accepter la connexion.

■ **Connecter Apple CarPlay sans fil au démarrage (lorsqu'aucun téléphone n'est jumelé au système)**

1. Mettre le mode d'alimentation sur ACCESSOIRES ou ACTIVE.
2. Sélectionner **Démarrer**.
  - Si aucun appareil n'est enregistré, l'écran de jumelage *Bluetooth*® s'affiche.
  - Si vous cochez la case **Ne plus afficher ce message**, cet écran ne s'affichera pas.
3. Jumeler l'iPhone au système de téléphone mains libres (HFT) du véhicule.
  - 🔗 **Réglage du téléphone** P. 387
4. Cocher la case sur **Apple CarPlay**.
  - Si vous sélectionnez **Apple CarPlay**, vous ne pouvez pas sélectionner **Audio** et **Téléphone**.
5. Sélectionner **Connecter**.
6. Sélectionner **Oui**.
  - Si l'iPhone demande l'autorisation d'accepter une connexion Apple CarPlay, accepter la connexion.

## ■ Utilisation d'Apple CarPlay avec Siri

Appuyer longuement sur la touche  (Parler) pour activer Siri.



### ① Touche (Parler)

Appuyer longuement sur cette touche pour activer Siri.

Appuyer à nouveau sur cette touche pour désactiver Siri.

Appuyer et relâcher pour activer le système standard de reconnaissance vocale.

## ☒ Utilisation d'Apple CarPlay avec Siri

Voici des exemples de questions et de commandes pour Siri :

- Quels films sont à l'affiche aujourd'hui ?
- Appeler papa au travail.
- Quelle est cette chanson ?
- Quel temps fera-t-il demain ?
- Lire mon dernier e-mail.

Pour plus d'informations, visiter [www.apple.com/ios/siri](http://www.apple.com/ios/siri).

## Android Auto™

Lors de la connexion d'un téléphone Android au système audio via le port USB, Android Auto démarre automatiquement. Une fois connecté via Android Auto, l'écran Audio/Informations peut être utilisé pour accéder aux fonctions téléphone, Google Maps (navigation) et Google Now. Lorsque vous utilisez Android Auto pour la première fois, un didacticiel s'affiche à l'écran.

Nous vous recommandons de vous garer en toute sécurité avant de suivre ce didacticiel et d'utiliser Android Auto.

► **Ports USB** P. 297

► **Jumelage automatique** P. 352

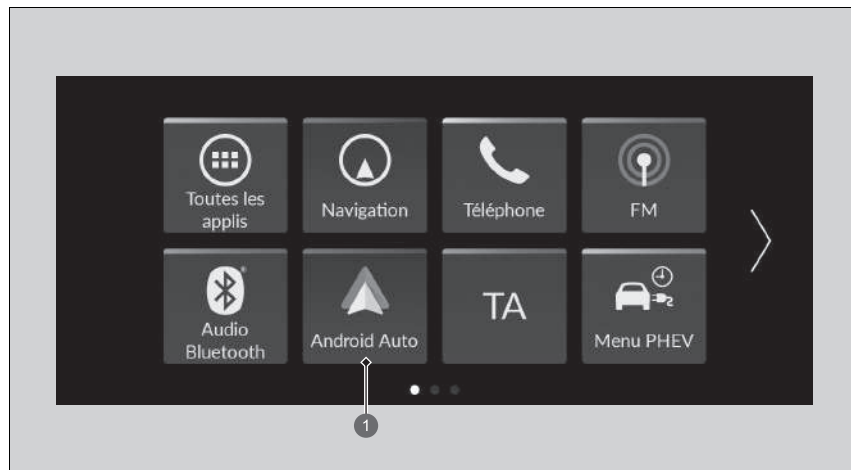

① **Android Auto**

### ►► Android Auto™

Les images présentées ici (conceptions, spécifications, etc.) peuvent différer de l'écran affiché.

Nous vous recommandons d'actualiser le système d'exploitation Android avec la dernière version lors de l'utilisation d'Android Auto.

La fonction *Bluetooth* A2DP ne peut pas être utilisée lorsque le téléphone est connecté à Android Auto.

Pour utiliser Android Auto sur un smartphone Android 9.0 (Pie) ou une version antérieure, vous devez télécharger l'application Android Auto dans Google Play sur votre smartphone.

Garer le véhicule dans un endroit sûr avant de connecter votre téléphone Android à Android Auto et lors du lancement de toute appli compatible.

Pour utiliser Android Auto, brancher le câble USB au port USB.

► **Ports USB** P. 297

Lorsque votre téléphone Android est connecté à Android Auto, il n'est pas possible d'utiliser le système audio *Bluetooth*®. Cependant, les autres téléphones jumelés précédemment peuvent lire les fichiers audio via *Bluetooth*® lorsqu'Android Auto est connecté.

► **Réglage du téléphone** P. 387



Apple CarPlay et Android Auto ne peuvent pas fonctionner en même temps.

Android Auto est une marque commerciale de Google LLC.

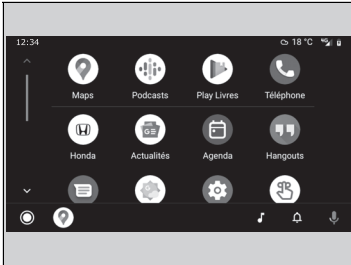

## Menu Android Auto



- **Maps**  
Affiche Google Maps et utilise la fonction de navigation comme le ferait un téléphone Android. Lorsque le véhicule est en marche, il n'est pas possible d'effectuer des saisies clavier. Arrêter le véhicule dans un endroit sûr avant d'entreprendre toute recherche ou d'effectuer toute saisie.
- **Téléphone**  
Permet de passer et recevoir des appels et d'écouter la messagerie vocale.
- **Quitter**
-   
Commander Android Auto avec la voix.
-   
Vous pouvez vérifier les notifications Android.
-  (Accueil de l'Android Auto)  
Affiche des informations utiles organisées par Android Auto sous forme de simples cartes qui apparaissent lorsqu'elles sont nécessaires.

## Android Auto™

Pour obtenir plus de détails sur les pays et les régions où Android Auto est disponible, ainsi que des informations relatives à son fonctionnement, se rendre sur la page d'accueil Android Auto.

Les écrans peuvent différer en fonction de la version de l'application Android Auto utilisée.

### Conditions ou restrictions d'utilisation d'Android Auto

Android Auto nécessite un téléphone Android compatible avec une connexion mobile et un forfait de données actifs. Les tarifs appliqués seront ceux du forfait souscrit avec l'opérateur.

Les modifications des systèmes d'exploitation, matérielles, logicielles et d'autres technologies nécessaires à la fonctionnalité Android Auto, ainsi que certaines réglementations nationales nouvelles ou révisées, pourraient entraîner une baisse ou un arrêt des fonctionnalités et services d'Android Auto. Honda ne fournit ni ne peut fournir une quelconque garantie ou déclaration de responsabilité à l'égard des performances ou de la fonctionnalité Android Auto.

Il est possible d'utiliser des applications tierces si elles sont compatibles avec Android Auto. Se rendre sur la page d'accueil Android Auto pour obtenir des renseignements sur les applis compatibles.

## ■ Jumelage automatique

Lors de la connexion d'un téléphone Android à l'unité via le port USB, Android Auto démarre automatiquement.

### ■ Activation d'Android Auto

Pour activer Android Auto après le branchement d'un téléphone Android au système, sélectionner **Oui** sur l'écran.

Il est possible de changer les paramètres de consentement dans le menu des paramètres **Connexion smartphone**.

## » Activation d'Android Auto

Initialiser Android Auto uniquement lorsque l'on est garé en toute sécurité. Lorsqu'Android Auto détecte votre téléphone pour la première fois, vous devrez configurer votre téléphone afin que l'appairage automatique soit possible. Se reporter au manuel d'instructions fourni avec votre téléphone.

La méthode ci-dessous sert à modifier les réglages Android Auto après avoir terminé la configuration initiale :  
Sélectionner Paramètres généraux → Connexion smartphone → Android Auto → Sélectionner un dispositif

### Utilisation des informations relatives à l'utilisateur et au véhicule

L'utilisation et la gestion d'informations sur l'utilisateur et le véhicule transmises depuis/vers votre téléphone par Android Auto sont régies par la Politique de confidentialité de Google.

## ■ Commander Android Auto par reconnaissance vocale

Appuyer longuement sur la touche  (Parler) pour activer Android Auto avec la voix.



### 1 Touche (Parler)

Appuyer longuement pour activer Android Auto avec la voix.

Appuyer et relâcher pour activer le système standard de reconnaissance vocale.

## ☒ Commander Android Auto par reconnaissance vocale

Voici des exemples de commandes compatibles avec la reconnaissance vocale :

- Répondre au message texte.
- Appeler ma femme.
- Naviguer jusqu'à Honda.
- Ecouter de la musique.
- Envoyer un message texte à ma femme.
- Appeler un fleuriste.

Pour plus d'informations, se reporter à la page d'accueil Android Auto.

La fonction de reconnaissance vocale peut également être activée en appuyant sur l'icône  dans le coin inférieur gauche de l'écran.

## Menu PHEV

Il existe plusieurs réglages pour le mode PHEV sur l'écran **Menu PHEV**. Sélectionner **Menu PHEV** sur l'écran d'accueil.



Les éléments suivants peuvent être définis.

- Programme hors charge
- Paramètres de limite de charge
- Paramètres de courant de charge
- Programme de climatisation avant trajet
- Paramètres de climatisation avant trajet

## ■ Réglage du programme hors charge

Le programme hors charge peut être défini.  
Sélectionner le paramètre souhaité.

➤ **Utilisation d'une minuterie** P. 662

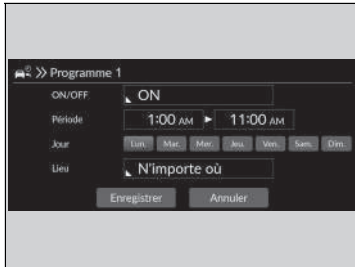

## ■ Réglages de la limite de charge

La limite de charge peut être définie.

Sélectionner le paramètre souhaité.

➤ **Réglage de charge maximum** P. 664

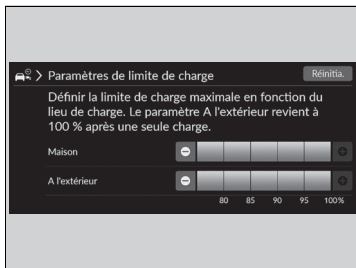

## ■ Paramètres de courant de charge

Le courant de charge peut être défini.

Sélectionner le paramètre souhaité.

➤ **Paramètres de courant de charge** P. 665

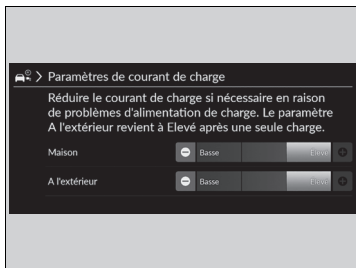

## Réglage du programme de climatisation avant trajet

Le programme de climatisation avant trajet fait fonctionner le système de commande de la climatisation avant l'heure de départ sélectionnée afin de rapprocher la température de l'habitacle de la température que vous avez définie.

Vous pouvez configurer jusqu'à 7 programmes différents.

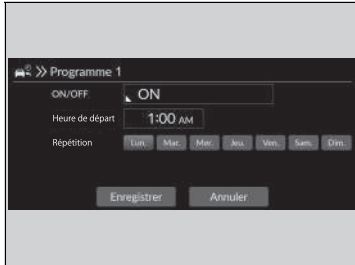

1. Sélectionner **ON/OFF**, puis les paramètres de tous les éléments dans l'ordre en commençant par le haut.
2. Sélectionner **Enregistrer**.

## ⌘ Réglage du programme de climatisation avant trajet

Le programme de climatisation avant trajet peut uniquement fonctionner pendant 30 minutes maximum. Un nouveau programme ne peut pas être défini s'il y a un autre programme valide dans l'intervalle de ces 30 minutes.

Le système ne fonctionne pas lorsque le connecteur de charge n'est pas branché.

## ■ Paramètres de climatisation avant trajet

Les paramètres de climatisation avant trajet peuvent être définis.  
Sélectionner le paramètre souhaité.

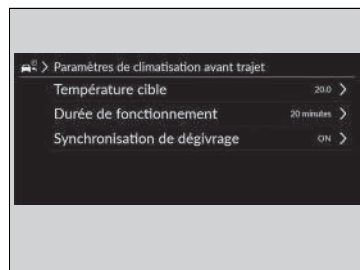

Les éléments suivants peuvent être définis.

- **Température cible** : permet de sélectionner les réglages de température. (**Lo** ~ **15,5** ~ **22,0**\*1 ~ **28,5** ~ **Hi**)
- **Durée de fonctionnement** : permet de sélectionner la durée de fonctionnement. (**10 minutes**/**20 minutes**/**30 minutes**\*1)
- **Synchronisation de dégivrage** : réglages On/Off pour le fonctionnement automatique du dégivreur. (**ON**\*1/**OFF**)

\*1 : réglage par défaut



## Flux de puissance

L'écran de flux de puissance affiche le flux de puissance du véhicule et l'autonomie en fonction de la puissance et du carburant restants.

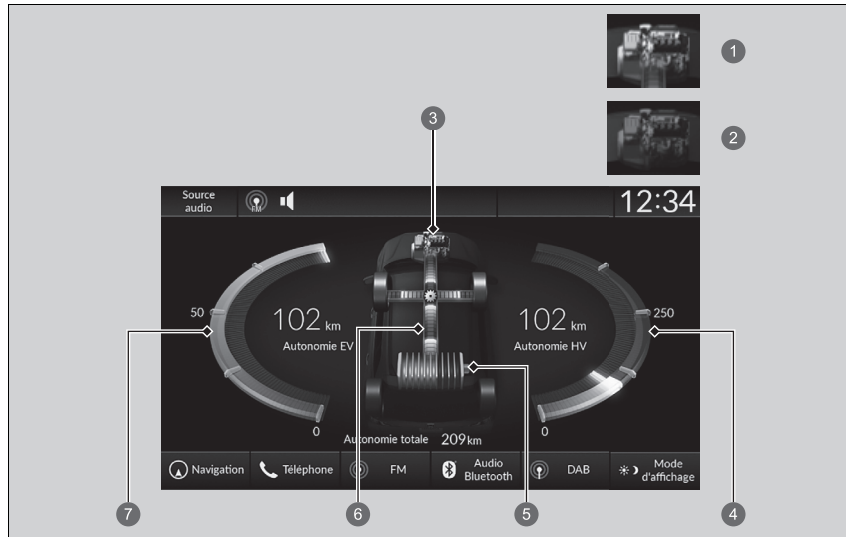

- ① Moteur en marche
- ② Moteur à l'arrêt
- ③ Moteur
- ④ Autonomie HV
- ⑤ Jauge de niveau de la batterie haute tension
- ⑥ Flux de puissance
- ⑦ Autonomie EV



### ► Flux de puissance

Le suivi du flux de puissance s'affiche également sur l'interface d'information du conducteur.

► **Suivi du flux de puissance** P. 168

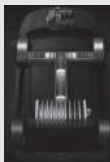

Affiche le flux de puissance, indiquant qu'il est en train d'alimenter le véhicule et/ou de charger la batterie.

- Le témoin de transmission de puissance apparaît en bleu et celui de l'opération de charge de la batterie en vert.

Affichage	Couleur des témoins	Etat du véhicule
	Bleu	L'alimentation est fournie par la batterie haute tension et le générateur entraîné par le moteur.
	Bleu	L'alimentation est fournie par la batterie haute tension.
	Bleu	L'alimentation est fournie par le générateur entraîné par le moteur.

#### ► Flux de puissance

Lorsque le moteur assure la propulsion des roues, l'icône  s'affiche sur le suivi du flux de puissance à l'écran.

Affichage	Couleur des témoins	Etat du véhicule
	Bleu et vert	L'alimentation est fournie directement par le moteur et la batterie haute tension est chargée par le générateur entraîné par le moteur.
	Vert	La batterie haute tension est chargée par le freinage à récupération.
	Vert	La batterie haute tension est chargée par le générateur entraîné par le moteur.

## Fonctions personnalisées

Utiliser l'écran Audio/Informations pour personnaliser certaines fonctions.

### ■ Personnalisation des paramètres généraux

Avec le mode d'alimentation sur ACTIVE, sélectionner **Paramètres généraux**, puis sélectionner une option de réglage.

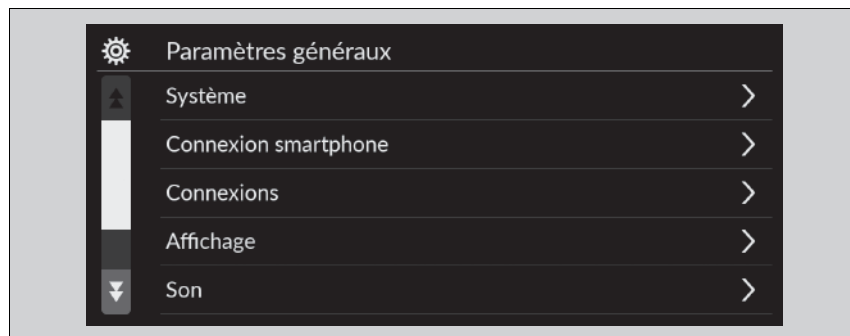

- **Système** ➤ P. 363
- **Connexion smartphone** ➤ P. 365
- **Connexions** ➤ P. 366
- **Affichage** ➤ P. 367
- **Son** ➤ P. 367
- **Caméra** ➤ P. 368
- **Commande vocale** ➤ P. 369

### ☒ Fonctions personnalisées

Lors de la personnalisation de réglages, s'assurer que le véhicule est immobilisé et passer en position [P].

■ **Système**

Fonctions personnalisées		Description	Réglages possibles	
<b>Date et heure</b>	<b>Date et heure automatiques</b>	Sélectionner <b>ON</b> pour que le GPS règle automatiquement l'horloge. Sélectionner <b>OFF</b> pour annuler cette fonction.	<b>ON*1/OFF</b>	
	<b>Définir la date et l'heure</b>	<b>Définir la date</b>	Règle la date. <input checked="" type="checkbox"/> <b>Réglage de l'horloge</b> P. 312	<b>Jour/Mois/Année</b>
		<b>Définir l'heure</b>	Règle l'heure. <input checked="" type="checkbox"/> <b>Réglage de l'horloge</b> P. 312	<b>Heure/Minute 12 heures</b>
	<b>Fuseau horaire</b>	<b>Fuseau horaire automatique</b>	Définit le système audio pour régler automatiquement l'horloge lors de la conduite à travers les différents fuseaux horaires.	<b>ON*1/OFF</b>
		(Sélection du fuseau horaire)	Modifie manuellement le fuseau horaire.	—
	<b>Mode jour auto</b>	Règle l'horloge pour une mise à jour en fonction de l'heure d'été.	<b>ON*1/OFF</b>	
	<b>Format de la date</b>	Sélectionner un format de date.	<b>MM/JJ/AAAA/ JJ/MM/AAAA*1/AAAA/ MM/JJ</b>	
	<b>Format de l'heure</b>	Sélectionner un format d'heure.	<b>12H*1/24H</b>	

\*1 : réglage par défaut

Fonctions personnalisées		Description	Réglages possibles
<b>Langue</b>		Modifie séparément la langue de l'interface d'information du conducteur et de l'écran Audio/Informations.	<b>Anglais</b> *1 Voir les autres langues sélectionnables sur l'écran.
<b>Sensibilité écran tactile</b>		Permet de régler la sensibilité de l'écran tactile.	<b>Elevée/Normale</b> *1
<b>Volumes du système</b>	<b>Sons du système</b>	Règle le volume sonore du système.	—
	<b>Texte-parole</b>	Définit le volume de la synthèse vocale.	—
	<b>Aide à la navigation</b>	Définit le volume du guidage de navigation.	—
	<b>Appels téléphoniques</b>	Définit le volume des appels téléphoniques.	—
	<b>Par défaut</b>	Réinitialise tous les paramètres <b>Volumes du système</b> sur les valeurs par défaut.	
<b>Réglage du partage de données</b>	<b>Réglage du partage de données</b>	Active et désactive le paramètre de partage des données. <input checked="" type="checkbox"/> <b>Démarrage</b> P. 294	<b>ON/OFF</b> *1
<b>Plein recommandé</b>		Active et désactive la fonction de recommandation de ravitaillement en carburant. <input checked="" type="checkbox"/> <b>Plein recommandé</b> P. 414	<b>ON</b> *1/ <b>OFF</b>

\*1 : réglage par défaut

Fonctions personnalisées		Description	Réglages possibles
<b>A propos de</b>	<b>Etat</b>		
	<b>Informations légales</b>		
	<b>Numéro de modèle</b>		
	<b>Version Android</b>	Affiche les réglages des paramètres Android.	—
	<b>Version du noyau</b>		
	<b>Numéro de build</b>		
<b>Restauration des réglages d'usine</b>		Rétablit tous les réglages par défaut. <input checked="" type="checkbox"/> <b>Réinitialisation de la valeur par défaut de tous les réglages</b> P. 379	<b>Continuer/Annuler</b>
<b>Informations détaillées</b>	<b>Gestionnaire d'applications</b>	Affiche la mémoire du système Android et les informations sur les applications.	—

■ **Connectivité smartphone**

Fonctions personnalisées		Description	Réglages possibles
<b>Apple CarPlay</b>	<b>+ Connecter un nouveau périphérique</b>	Apparie un nouveau téléphone à Apple CarPlay. <input checked="" type="checkbox"/> <b>Réglage du téléphone</b> P. 387	—
	(Appareils enregistrés)	Connecte, déconnecte ou supprime un téléphone apparié. <input checked="" type="checkbox"/> <b>Réglage du téléphone</b> P. 387	—
<b>Android Auto</b>	(Appareils enregistrés)	Connecte, déconnecte ou supprime un téléphone apparié. <input checked="" type="checkbox"/> <b>Réglage du téléphone</b> P. 387	—

■ Connexions

Fonctions personnalisées		Description	Réglages possibles	
Wi-Fi	<b>Changer le mode</b>	Change le mode Wi-Fi.	Réseau/Smartphone*2/OFF*1	
	(Réseaux disponibles/appareils connectés)	Affiche les réseaux disponibles ou les appareils actuellement connecté.	—	
	<b>Options</b>	<b>Ajouter un réseau</b>	Ajoute un nouveau réseau pour connecter le Wi-Fi.	—
		<b>Réseaux enregistrés</b>	Enregistre le réseau connecté.	—
	<b>Configuration</b>	<b>SSID du réseau</b>	Définit le nom du réseau.	—
		<b>Sécurité</b>	Affiche la sécurité du réseau.	—
		<b>Mot de passe</b>	Définit le mot de passe qui doit être saisi lors de la connexion d'un dispositif Wi-Fi à ce réseau.	—
		<b>Bande Wi-Fi</b>	Affiche la bande Wi-Fi.	—
Bluetooth	<b>Bluetooth</b>	Active et désactive le <i>Bluetooth</i> ®.	ON*1/OFF	
	<b>Options</b>	<b>Périphérique prioritaire</b>	Affiche le périphérique prioritaire.	—
		<b>+ Connecter un nouveau périphérique</b>	Jumelle un nouveau téléphone au HFT. ➤ Réglage du téléphone P. 387	—
	(Appareils enregistrés)	Connecte, déconnecte ou supprime un téléphone apparié. ➤ Réglage du téléphone P. 387	—	

\*1 : réglage par défaut

\*2 : s'affiche uniquement lorsque l'Apple CarPlay est connecté sans fil.



■ Affichage

Fonctions personnalisées	Description	Réglages possibles
<b>Luminosité</b>	Modifie la luminosité de l'écran Audio/Informations.	—
<b>Contraste</b>	Modifie le contraste de l'écran Audio/Informations.	—
<b>Niveau noir</b>	Modifie le niveau de noir de l'écran Audio/Informations.	—
<b>Par défaut</b>	Réinitialise tous les paramètres personnalisés pour la luminosité, le contraste, et le niveau de noir.	—

\*1 : réglage par défaut

■ Son

Fonctions personnalisées	Description	Réglages possibles
<b>Graves/Aigus</b>	<b>Aigus</b>	Ajuste les réglages de volume des haut-parleurs. <input checked="" type="checkbox"/> <b>Réglage du son</b> P. 315
	<b>Fréquences moyennes</b>	
	<b>Graves</b>	
<b>Zones audio et balance/équilibre</b>		
<b>Bose Centerpoint</b>		
<b>Bose Dynamic Speed Compensation</b>		

■ **Caméra**

Fonctions personnalisées		Description	Réglages possibles
LaneWatch	<b>Afficher avec clignotant</b>	Définit si l'affichage LaneWatch s'active lorsque le levier de clignotant est actionné pour indiquer un virage à gauche* <sup>2</sup> /droite* <sup>3</sup> . ➤ <b>LaneWatch</b> P. 475	<b>ON</b> * <sup>1</sup> / <b>OFF</b>
	<b>Afficher heure après arrêt du clignotant</b>	Modifie la durée de l'affichage LaneWatch après que le levier de clignotant est remis au centre. ➤ <b>LaneWatch</b> P. 475	<b>0 seconde</b> * <sup>1</sup> / <b>2 secondes</b>
	<b>Afficher la ligne de référence</b>	Spécifie si les lignes de référence apparaissent ou non sur le moniteur LaneWatch. ➤ <b>LaneWatch</b> P. 475	<b>ON</b> * <sup>1</sup> / <b>OFF</b>

\*1 : réglage par défaut

\*2 : modèle à conduite à droite

\*3 : modèle à conduite à gauche

Fonctions personnalisées		Description	Réglages possibles
<b>Caméra multi-vues</b>	<b>Lignes de guidage</b>	<b>Directive fixe</b> Indique la ligne de guidage qui ne se déplace pas avec le volant. ☒ <b>Caméra multi-vues</b> P. 613	<b>ON*1/OFF</b>
		<b>Directive dynamique</b> Indique la ligne de guidage qui se déplace avec le volant. ☒ <b>Caméra multi-vues</b> P. 613	<b>ON*1/OFF</b>
	<b>Personnaliser</b>	<b>Afficher après avoir quitté la marche arrière</b> Permet de choisir s'il faut afficher l'image de la caméra avant après le passage de <b>R</b> à <b>D</b> .	<b>ON/OFF*1</b>
		<b>Affichage automatique quand un obstacle est détecté</b> Affiche l'image de la caméra avant lorsqu'un capteur de stationnement détecte un obstacle.	<b>ON*1/OFF</b>
<b>Moniteur croisement</b>		Affiche des flèches sur l'image de la caméra arrière pour indiquer les véhicules approchant par les côtés. ☒ <b>Moniteur de véhicule en approche</b> P. 608	<b>ON*1/OFF</b>

\*1 : réglage par défaut

■ **Commande vocale**

Fonctions personnalisées		Description	Réglages possibles
<b>Mode de commande vocale</b>		Sélectionne un mode sur l'écran du portail vocal. ☒ <b>Fonctionnement de la commande vocale</b> *1 P. 301	<b>Assistance/Normal*1</b>

\*1 : réglage par défaut

## ■ Personnalisation des paramètres véhicule

Avec le mode d'alimentation sur ACTIVE, sélectionner **Réglages du véhicule**, puis sélectionner une option de réglage.



- **Système d'alerte de crevaison** ➤ P. 371
- **Config. Syst. Aide conducteur** ➤ P. 371
- **Config compt./affich. tête haute** ➤ P. 373
- **Paramétrage position de conduite** ➤ P. 375
- **Réglage d'accès auto** ➤ P. 375
- **Réglage d'éclairage** ➤ P. 376
- **Réglage porte/vitre** ➤ P. 377
- **Réglage hayon électrique** ➤ P. 377
- **Eco Assist prédictif** ➤ P. 378
- **Rappel de vérification du niveau d'huile moteur** ➤ P. 378
- **Infos maintenance\*** ➤ P. 378

## ► Personnalisation des paramètres véhicule

Si **Réglages du véhicule** n'est pas affiché sur l'écran d'accueil, sélectionner **Toutes les applis**. Il est possible de modifier les icônes présentes sur l'écran d'accueil.

➤ **Fonction de raccourci de l'application** P. 305

■ **Système d'alerte de crevaison**

Fonctions personnalisées	Description	Réglages possibles
<b>Système d'alerte de crevaison</b>	Annule/étalonne le système d'avertissement de perte de pression. <input checked="" type="checkbox"/> <b>Système d'avertissement de perte de pression</b> P. 469	<b>Étalonner/Annuler</b>

■ **Config. Syst. Aide conducteur**

Fonctions personnalisées	Description	Réglages possibles
<b>Distance d'avert. prox. véhic. précédent</b>	Sélectionne la distance pour les alertes sonores et visuelles du système d'alerte anticollision frontale. <input checked="" type="checkbox"/> <b>Système de freinage automatique d'urgence (CMBS)</b> P. 484	<b>Loin/Normal*1/Proche</b>
<b>Avertissement tête haute</b>	Activer/désactiver le témoin d'avertissement du clignotement de l'affichage tête haute.	<b>ON*1/OFF</b>
<b>Avertissement de trafic transversal avant sur l'affichage tête haute</b>	Activer/désactiver l'alerte anticollision frontale sur l'affichage tête haute.	<b>ON*1/OFF</b>
<b>Vitesse en virage ACC</b>	Sélectionner la vitesse dans les virages du régulateur de vitesse adaptatif.	<b>Moins vite/Vitesse moyenne*1/ Plus vite/Décélération off</b>
<b>Bip de détection véhicule proche ACC</b>	Active ou désactive la notification sonore lorsque le véhicule s'approche ou s'éloigne de la plage du régulateur de vitesse adaptatif. <input checked="" type="checkbox"/> <b>Régulateur de vitesse adaptatif (ACC) avec maintien de distance de sécurité à basse vitesse</b> P. 525	<b>ON/OFF*1</b>
<b>Contrôle prévu de coupure ACC</b>	Active et désactive la fonction de commande de prévision de coupure ACC. <input checked="" type="checkbox"/> <b>Fonction de régulateur de vitesse adaptatif intelligent</b> P. 548	<b>ON*1/OFF</b>

\*1 : réglage par défaut

Fonctions personnalisées	Description	Réglages possibles
<b>Réglage Assistance maintien dans la voie</b>	Sélectionne le mode de fonctionnement du système de détection du changement de voie. ➤ <b>Système de maintien dans la voie</b> P. 510	<b>Précoce/Normal/Retardé*1</b>
<b>Bip d'assist. de maintien de file</b>	Active et désactive les signaux sonores d'alerte de suspension du LKAS et de l'assistance embouteillages. ➤ <b>Système d'assistance au maintien dans la voie de circulation (LKAS)</b> P. 551 ➤ <b>Assistance embouteillages</b> P. 563	<b>ON/OFF*1</b>
<b>Assistance active au changement de voie</b>	Active/Désactive l'assistant au changement de voie actif.	<b>ON*1/OFF</b>
<b>Système anticollision latérale</b>	Sélectionne le mode de fonctionnement du système anticollision latérale.	<b>Direction assistée, alerte sonore et visuelle*1/Alerte sonore et visuelle uniquement/Alerte visuelle uniquement</b>
<b>Paramètres affich. système recon. panneaux signal.</b>	Affiche le système de reconnaissance des panneaux de signalisation sur le tableau de bord. ➤ <b>Système de reconnaissance des panneaux de signalisation</b> P. 578	<b>Affichage*1/Non défini</b>
<b>Signal sonore de changement de limite de vitesse</b>	Active/désactive la notification sonore lorsque les informations du signal de limite de vitesse sont modifiées. ➤ <b>Système de reconnaissance des panneaux de signalisation</b> P. 578	<b>ON/OFF*1</b>
<b>Moniteur attention conducteur</b>	Modifie le réglage du moniteur de l'attention du conducteur. ➤ <b>Moniteur attention conducteur</b> P. 175	<b>DESACTIVE/Alerte tactile uniquement/Alerte tactile et audible*1</b>

\*1 : réglage par défaut

Fonctions personnalisées	Description	Réglages possibles
<b>Serrer le frein de stationnement après le pilote de stationnement Honda</b>	Applique automatiquement le frein de stationnement à la fin d'une manœuvre du pilote de stationnement Honda. ➤ <b>Pilote de stationnement Honda</b> P. 627	<b>ON<sup>*1</sup>/OFF</b>
<b>Bip de détection d'espace du pilote de stationnement Honda</b>	Active/désactive le signal sonore lorsque le pilote de stationnement Honda détecte un espace de stationnement disponible. ➤ <b>Pilote de stationnement Honda</b> P. 627	<b>ON<sup>*1</sup>/OFF</b>
<b>Réglage du capteur arrière</b>	Activer/désactiver le capteur de stationnement arrière. Cette sélection affecte également la commande de freinage à basse vitesse arrière, selon l'équipement. ➤ <b>Système de capteurs de stationnement</b> P. 603 ➤ <b>Commande de freinage à basse vitesse</b> P. 498	<b>ON<sup>*1</sup>/OFF</b>

\*1 : réglage par défaut

■ **Config compt./affich. tête haute**

Fonctions personnalisées	Description	Réglages possibles
<b>Message d'avertissement</b>	Permet de choisir d'afficher ou non le message d'avertissement. ➤ <b>Messages d'avertissement et d'information de l'interface d'information du conducteur</b> P. 140	<b>ON/OFF<sup>*1</sup></b>
<b>Régler cadran Température extérieure</b>	Permet de régler la lecture de la température extérieure de quelques degrés. ➤ <b>Température extérieure</b> P. 161	<b>-3 °C ~ ±0 °C<sup>*1</sup> ~ +3 °C</b>
<b>Synchro. réinit. "Trip A"</b>	Sélectionne le moment pour la réinitialisation du Trajet A. ➤ <b>Autonomie/Carburant/Totaliseur partiel</b> P. 169 ➤ <b>Vitesse/Temps/Totaliseur partiel</b> P. 172	<b>Dès le plein ravitaillé/Une fois chargé/Le contact est éteint/Réinitialisation manuelle<sup>*1</sup></b>

\*1 : réglage par défaut

Fonctions personnalisées	Description	Réglages possibles
<b>Synchro. réinit. "Trip B"</b>	Sélectionne le moment pour la réinitialisation du Trajet B. ☒ <b>Autonomie/Carburant/Totaliseur partiel</b> P. 169 ☒ <b>Vitesse/Temps/Totaliseur partiel</b> P. 172	<b>Dès le plein ravitaillé/Une fois chargé/Le contact est éteint/Réinitialisation manuelle</b> *1
<b>Contrôle volume alarme</b>	Modifie le volume sonore de tous les avertissements du système, de l'avertissement d'ouverture de porte et du témoin.	<b>Max/Moyen</b> *1/Min
<b>Tonalité d'alerte de recul</b>	Active ou désactive l'alerte sonore de marche arrière.	<b>ON</b> *1/OFF
<b>Eclairage économie d'essence</b>	Active et désactive la couleur de l'économètre.	<b>ON</b> *1/OFF
<b>Navigation</b>	Activer/désactiver l'affichage d'avertissements de navigation étape par étape dans l'affichage tête haute ou l'afficheur des compteurs quand l'affichage tête haute est désactivé. ☒ <b>Détail des changements de direction</b> P. 173	<b>ON</b> *1/OFF
<b>Unités vitesse/distance</b>	Sélectionne les unités de l'ordinateur de route. ☒ <b>Unités vitesse/distance</b> P. 181	Modèle à conduite à gauche <b>km/h · km<sup>1</sup>/mph · miles</b> Modèle à conduite à droite <b>km/h · km/mph · miles</b> *1
<b>Rappel de siège arrière</b>	Active et désactive la fonction de rappel de siège arrière.	<b>ON</b> *1/OFF

\*1 : réglage par défaut



## ■ Paramétrage position de conduite

Fonctions personnalisées	Description	Réglages possibles
<b>Lien de mémorisation de la position</b>	Active et désactive le système de mémorisation de la position de conduite.	<b>ON<sup>*1</sup>/OFF</b>
<b>Déplacement de la position du siège à l'entrée/la sortie</b>	Déplace le siège vers l'arrière lors de l'entrée/de la sortie du véhicule. Modifie le réglage de cette fonction.	<b>ON<sup>*1</sup>/OFF</b>

\*1 : réglage par défaut

## ■ Réglage d'accès auto

Fonctions personnalisées	Description	Réglages possibles
<b>Mode déverr. porte</b>	Permet de choisir les portes pouvant être déverrouillées lors de l'actionnement de la poignée de porte côté conducteur.	<b>Porte conducteur seul.<sup>*1</sup>/ Toutes portes</b>
<b>Clignotement lampe accès sans clef</b>	Fait clignoter certains feux extérieurs lors du déverrouillage/verrouillage des portes.	<b>ON<sup>*1</sup>/OFF</b>

\*1 : réglage par défaut

■ Réglage d'éclairage

Fonctions personnalisées	Description	Réglages possibles
<b>Faisceau de conduite adaptatif</b>	Active/désactive la fonction de feux de conduite adaptatifs.	<b>ON*<sup>1</sup>/OFF</b>
<b>Durée atténu. lampe intérieure</b>	Sélectionne la durée pendant laquelle l'éclairage intérieur reste allumé après que les portes sont fermées. ➤ <b>Eclairage intérieur</b> P. 265	<b>60sec./30sec.*<sup>1</sup>/15sec.</b>
<b>Temporisation extinction auto phares</b>	Sélectionne la durée pendant laquelle l'éclairage extérieur reste allumé après la fermeture de la porte côté conducteur. ➤ <b>Fonction d'extinction automatique des feux</b> P. 235	<b>60sec./30sec./15sec.*<sup>1</sup>/0sec.</b>
<b>Phare synchronisé avec essuie-glace</b>	Sélectionne l'activation/la désactivation de la fonction des phares et du fonctionnement de l'essuie-glace lorsque le paramètre des phares est sur <b>AUTO</b> . ➤ <b>Phare synchronisé avec essuie-glace</b> P. 235	<b>ON*<sup>1</sup>/OFF</b>

\*1 : réglage par défaut

## ■ Réglage porte/vitre

Fonctions personnalisées	Description	Réglages possibles
<b>Mode clé et déverr. à distance</b>	Permet le déverrouillage de la porte conducteur ou des autres portes avec une seule pression sur la télécommande d'accès sans clé ou la clé intégrée.	<b>Porte conducteur seul.*1/ Toutes portes</b>
<b>Verrouiller le préréglage*</b>	Active/désactive la fonction de préréglage du verrouillage.	<b>ON*1/OFF</b>
<b>Notification verr. auto</b>	Active/désactive le clignotement de l'éclairage extérieur lorsque les portes sont verrouillées/déverrouillées à distance. <b>☒ Utilisation de la télécommande P. 200</b>	<b>ON*1/OFF</b>
<b>Rabattement automatique des rétroviseurs</b>	Permet de sélectionner le fonctionnement de rabattage automatique des rétroviseurs.	<b>ON*1/OFF</b>
<b>Commande de vitre à distance</b>	Modifie les paramètres de la fonction de commande à distance de la vitre.	<b>ON*1/OFF</b>

\*1 : réglage par défaut

## ■ Réglage hayon électrique

Fonctions personnalisées	Description	Réglages possibles
<b>Mode d'accès sans clé</b>	Change le réglage d'accès sans clé pour l'ouverture du hayon électrique.	<b>A tout moment*1/Lorsque déverrouillé</b>
<b>Ouverture élec. du hayon avec la poignée ext.</b>	Change le réglage pour ouvrir le hayon électrique à l'aide de la poignée extérieure du hayon.	<b>ON (Electr/Manuel)*1/OFF (Manuel uniq.)</b>
<b>Accès mains libres</b>	Change le réglage pour ouvrir le hayon électrique d'un mouvement de coup de pied souple sous le pare-chocs arrière.	<b>ON*1/OFF</b>

\*1 : réglage par défaut

\* Non disponible sur tous les modèles

■ **Eco Assist prédictif**

Fonctions personnalisées	Description	Réglages possibles
<b>Eco Assist prédictif</b>	Permet d'activer et de désactiver la fonction Eco Assist prédictif.	<b>ON*1/OFF</b>

\*1 : réglage par défaut

■ **Rappel de vérification du niveau d'huile moteur**

Fonctions personnalisées	Description	Réglages possibles
<b>Rappel de vérification du niveau d'huile moteur</b>	Réinitialise le rappel de contrôle du niveau d'huile moteur.	<b>Réinitialiser/Annuler</b>

■ **Infos maintenance\***

Fonctions personnalisées	Description	Réglages possibles
<b>Infos maintenance</b>	Réinitialise les informations d'entretien. ➤ <b>Système de rappel d'entretien</b> * P. 674	<b>Sél. élém. à réinitia.</b>

## Réinitialisation de la valeur par défaut de tous les réglages

Rétablir tous les réglages de menu et personnalisés par défaut.

### ■ Réglage par défaut des paramètres généraux

1. Appuyer sur la touche .
2. Sélectionner **Paramètres généraux**.
3. Sélectionner **Système**.
4. Sélectionner **Restauration des réglages d'usine**.
  - Un message de confirmation s'affiche à l'écran.
5. Sélectionner **Continuer** pour réinitialiser les paramètres.
6. Sélectionner **Continuer** à nouveau pour réinitialiser les paramètres.
  - Le système va redémarrer.

### ■ Paramètres véhicule par défaut

1. Appuyer sur la touche .
2. Sélectionner **Réglages du véhicule**.
3. Sélectionner **Par défaut**.
4. Sélectionner **Oui**.

### ▣ Réinitialisation de la valeur par défaut de tous les réglages

Lorsque le véhicule est cédé à un tiers, rétablir tous les réglages par défaut et effacer toutes les données personnelles.

Lorsque la procédure **Restauration des réglages d'usine** est effectuée, les applications préinstallées seront réinitialisées à leur réglage par défaut.

## Système de téléphone mains libres

Le système de téléphone mains libres (HFT) permet de passer et de recevoir des appels à l'aide du système audio du véhicule sans manipuler le téléphone portable.

### ■ Boutons du système HFT

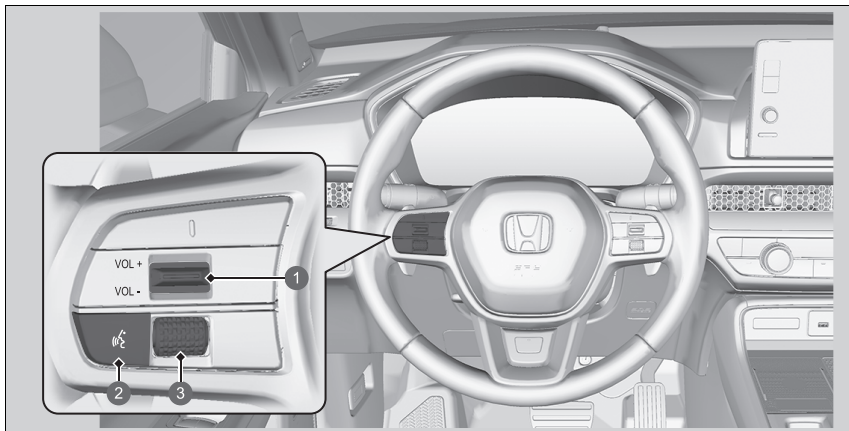

- 1 Commutateur **VOL**  $\oplus$  / **VOL**  $\ominus$  (Volume)
- 2 Touche  (Parler)
- 3 Molette gauche de sélection

### ☞ Système de téléphone mains libres

Placer le téléphone là où il est possible d'avoir une bonne réception.

Pour utiliser le système HFT, vous avez besoin d'un téléphone mobile compatible *Bluetooth*. Pour la liste des téléphones compatibles, les procédures de jumelage et les fonctionnalités spéciales disponibles, contacter un concessionnaire, ou le distributeur Honda local.

Pour utiliser le système, le paramètre **Bluetooth** doit être défini sur **Activé**.

#### ☞ Réglage du téléphone P. 387

Conseils pour la commande vocale

- Orienter les aérations à l'écart du plafond et fermer les vitres, le bruit pouvant interférer avec les microphones.
- Appuyer sur la touche  pour appeler un numéro avec un nom ou un numéro du répertoire. Parler clairement et de manière naturelle après le bip.
- Si le microphone capte d'autres voix, la commande risque d'être mal interprétée.
- Le volume peut être modifié en fonction du volume du système audio.

S'il n'y a aucune entrée de contact favori dans le système, la notification contextuelle s'affiche à l'écran.

#### ☞ Contacts favoris P. 392

**Touche  (Parler)** : appuyer pour accéder au portail vocal.

**Molette gauche de sélection** : faites défiler vers le haut ou vers le bas pour sélectionner (téléphone) sur l'interface d'information du conducteur, puis appuyer sur la molette de sélection gauche.

Lors de la réception d'un appel, l'écran Appel entrant s'affiche sur l'interface d'information du conducteur. Vous pouvez prendre l'appel à l'aide de la molette de sélection gauche.

 **Recevoir un appel** P. 396

#### ☒ Système de téléphone mains libres

Technologie sans fil *Bluetooth*®

Le nom et les logos *Bluetooth*® sont des marques déposées appartenant à *Bluetooth SIG, Inc.*, toute utilisation de ces marques par Honda Motor Co., Ltd. s'effectue sous licence. Les autres marques déposées et appellations commerciales appartiennent à leurs propriétaires respectifs.

Limites du système HFT

Un appel entrant sur le système HFT interrompt la lecture audio en cours. La lecture audio reprend une fois l'appel terminé.

## ■ Affichage d'état HFT

L'écran Audio/Informations signale un appel entrant.

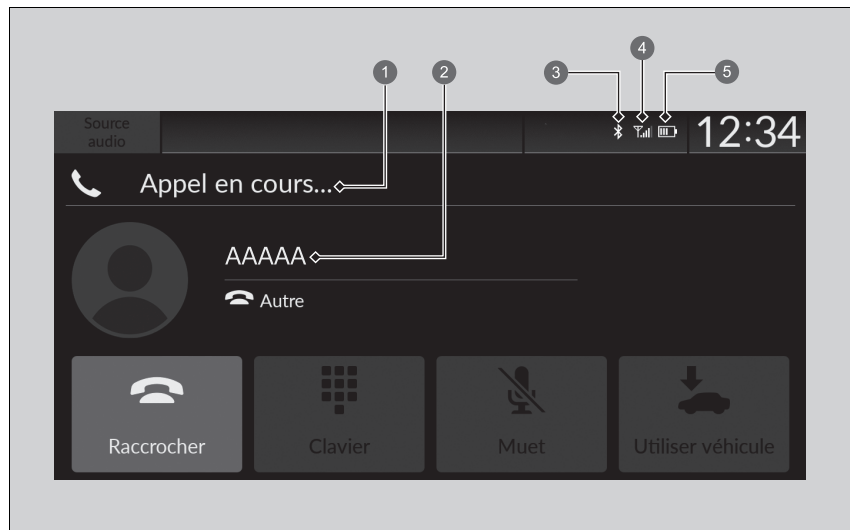

- 1 Mode HFT
- 2 Nom de l'appelant (si enregistré)/numéro de l'appelant (s'il n'est pas enregistré)
- 3 Témoin *Bluetooth*<sup>®</sup>  
S'affiche lorsque le téléphone est connecté au système HFT.
- 4 Force du signal
- 5 Niveau de charge de la batterie

## ► Affichage d'état HFT

Les informations qui s'affichent sur l'écran Audio/Informations varient selon les modèles de téléphone.



## ■ Limites du fonctionnement manuel

Certaines fonctions manuelles sont désactivées ou inutilisables lorsque le véhicule est en mouvement. Il n'est pas possible de sélectionner une option grisée tant que le véhicule n'est pas à l'arrêt.

Lorsque le véhicule est en mouvement, seuls des numéros ou des noms du répertoire précédemment enregistrés peuvent être appelés à l'aide des commandes vocales.

➤ **Contacts favoris** P. 392

## ■ Menus HFT

Le mode d'alimentation doit être défini sur ACCESSOIRES ou ACTIVE pour que le système puisse être utilisé. Sélectionner **Téléphone** pour afficher l'écran du téléphone.

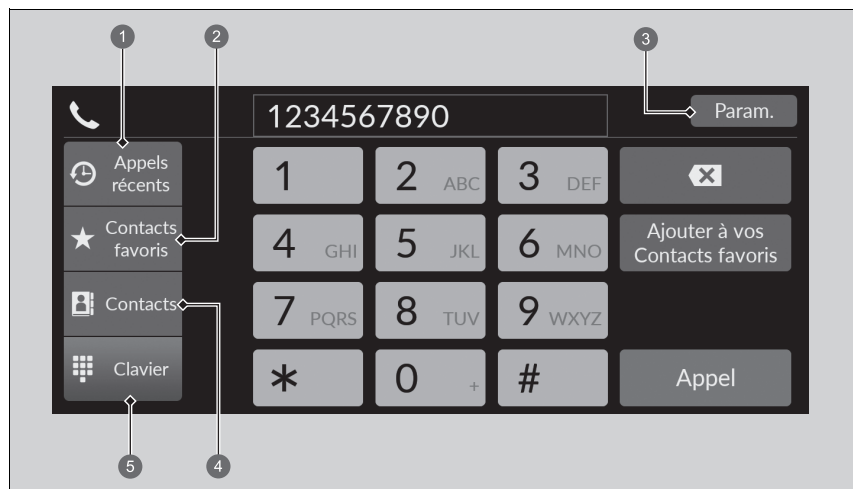

- ① Appels récents
- ② Contacts favoris
- ③ Paramètres
- ④ Contacts
- ⑤ Clavier

## ►► Menus HFT

Certaines fonctions sont limitées pendant la conduite.

**Appels récents** : affiche les derniers appels sortants, entrants ou manqués.

☒ **Pour passer un appel en utilisant les appels récents** P. 394

**Contacts favoris** : compose le numéro sélectionné dans l'entrée des contacts favoris.

☒ **Passer un appel en utilisant l'entrée des Contacts favoris** P. 394

**Paramètres** : modifie les paramètres du téléphone.

☒ **Ecran Paramètres téléphone** P. 386

**Contacts** : affiche le répertoire du téléphone jumelé.

☒ **Pour passer un appel au moyen du répertoire importé** P. 395

**Clavier** : entre un numéro de téléphone à composer.

☒ **Pour passer un appel en utilisant un numéro de téléphone** P. 395

## ■ Écran Paramètres téléphone

Pour afficher l'écran des paramètres du téléphone, sélectionner **Paramètres** sur l'écran du téléphone.

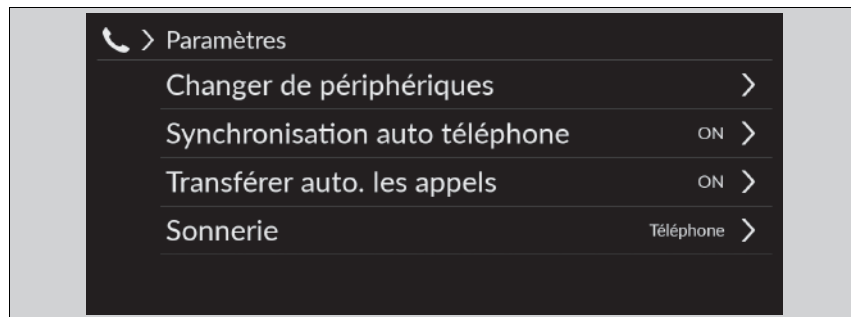

**Changer de périphériques** : appaire un nouveau téléphone au système et connecte, déconnecte ou supprime un appareil jumelé.

➤ **Réglage du téléphone** P. 387

**Synchronisation auto téléphone** : configure les données d'appels récents et du répertoire à importer automatiquement lorsqu'un téléphone est jumelé au système HFT.

➤ **Importation automatique d'un répertoire téléphonique et des appels récents**  
P. 390

**Transférer auto. les appels** : transfère automatiquement les appels du téléphone au système HFT lorsque l'on entre dans le véhicule.

➤ **Transfert automatique** P. 391

**Sonnerie** : sélectionne la sonnerie.

➤ **Sonnerie** P. 391

## ■ Réglage du téléphone

### ■ Configuration *Bluetooth*®

La fonction *Bluetooth*® peut être activée ou désactivée.

1. Appuyer sur la touche  HOME.
2. Sélectionner **Paramètres généraux**.
3. Sélectionner **Connexions**.
4. Sélectionner **Bluetooth**.
5. Sélectionner **Options**.
6. Sélectionner **Bluetooth**, puis **ON**.

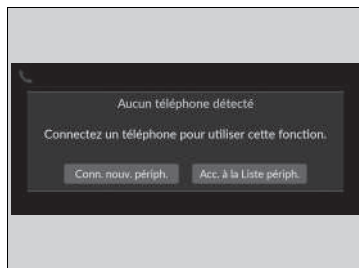

■ **Pour jumeler un téléphone mobile (quand aucun téléphone n'est jumelé au système)**

1. Sélectionner **Téléphone**.
2. Sélectionner **Conn. nouv. périph.**
3. Vérifier que le téléphone est en mode recherche ou identification.
4. Sélectionner **Honda HFT** sur votre téléphone.
  - Pour jumeler un téléphone à partir de ce système audio, sélectionner **Rech. périph.**, puis sélectionner le téléphone souhaité lorsqu'il apparaît dans la liste.
5. Le système affiche un code de jumelage sur l'écran Audio/Informations.
  - Confirmer si les codes de jumelage affichés sur l'écran et sur le téléphone correspondent. Cela peut varier en fonction du téléphone.
6. Sélectionner les fonctions souhaitées, puis sélectionner **Connecter**.
7. Une notification s'affiche à l'écran si le jumelage est réussi.
8. Sélectionner **OK**.

▣ Réglage du téléphone

Le téléphone compatible *Bluetooth* doit être jumelé au système pour pouvoir passer et recevoir des appels en mode mains libres.

Conseils pour le jumelage des téléphones :

- Il n'est pas possible de jumeler le téléphone lorsque le véhicule est en marche.
- Il est possible de jumeler jusqu'à six téléphones.
- La batterie du téléphone peut se décharger plus vite lorsque ce dernier est jumelé au système.

Une fois qu'un téléphone est jumelé, il s'affiche à l'écran avec les icônes suivantes.

 : le téléphone est compatible avec le système audio *Bluetooth*®.





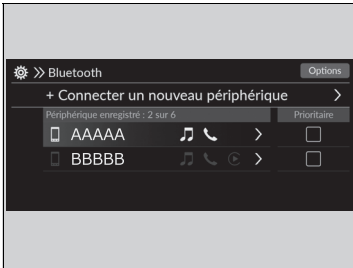

 : le téléphone peut être utilisé avec le système de téléphone mains libres.

 : le téléphone est compatible avec Apple CarPlay.

S'il y a une connexion active à l'Apple CarPlay, le jumelage des appareils compatibles *Bluetooth*® supplémentaires n'est pas disponible.



### ■ Pour jumeler un autre téléphone

1. Sélectionner **Téléphone**.
2. Sélectionner **Paramètres**.
3. Sélectionner **Changer de périphériques**.
4. Sélectionner un téléphone à connecter.
  - Le système HFT déconnecte le téléphone connecté et commence à chercher un autre téléphone apparié.
  - Vous pouvez définir la priorité du téléphone connecté. Sélectionner la case cochée sur le téléphone auquel vous souhaitez accorder la priorité.
5. Sélectionner  (Audio),  (Téléphone) ou  (Apple CarPlay).
  -  et  peuvent être sélectionnés simultanément. Toutefois, lorsque  est sélectionné,  et  ne peuvent être sélectionnés.
6. Sélectionner **Appliquer**.

### ■ Pour supprimer un téléphone précédemment jumelé

1. Sélectionner **Téléphone**.
2. Sélectionner **Paramètres**.
3. Sélectionner **Changer de périphériques**.
4. Sélectionner un téléphone à effacer.
5. Sélectionner **Supprimer**.
6. Un message de confirmation s'affiche à l'écran. Sélectionner **Supprimer**.



### ►► Pour jumeler un autre téléphone

Si aucun autre téléphone n'est détecté ou jumelé lors de la tentative de transfert vers un autre téléphone, le système HFT vous informera que le téléphone initial est à nouveau connecté.

Pour jumeler d'autres téléphones, sélectionner **+ Connecter un nouveau périphérique** à partir de l'écran **Bluetooth**.

## ■ Importation automatique d'un répertoire téléphonique et des appels récents









Lorsque le téléphone est jumelé, le contenu de son répertoire et les appels récents sont automatiquement importés dans le système.

1. Sélectionner **Téléphone**.
2. Sélectionner **Paramètres**.
3. Sélectionner **Synchronisation auto. téléphone**.
4. Sélectionner **ON** ou **OFF**.
  - Par défaut, ce paramètre est **activé**.

## ☒ Importation automatique d'un répertoire téléphonique et des appels récents

Sur certains téléphones, il est nécessaire de faire la configuration pour permettre l'importation du répertoire du téléphone mobile.

Lorsqu'un nom est sélectionné dans la liste du répertoire du téléphone mobile, une icône de catégorie s'affiche. Les icônes indiquent quels types de numéros sont enregistrés pour ce contact.

	Préf.		Fax
	Domicile		Voiture
	Mobile		Voix
	Bureau		Autre
	Récepteur d'appels		

Certains téléphones ne permettent pas d'importer les icônes de catégories dans le système.

Le répertoire est mis à jour après chaque connexion.  
Les appels récents sont mis à jour après chaque connexion ou appel.



## ■ Transfert automatique

Si l'on entre dans le véhicule alors qu'un appel est en cours, il peut être transféré automatiquement au système de téléphone mains libres.

1. Sélectionner **Téléphone**.
2. Sélectionner **Paramètres**.
3. Sélectionner **Transférer auto. les appels**.
4. Sélectionner **ON** ou **OFF**.
  - ▶ Par défaut, ce paramètre est **activé**.

## ■ Sonnerie

Il est possible de modifier le réglage de la sonnerie.

1. Sélectionner **Téléphone**.
2. Sélectionner **Paramètres**.
3. Sélectionner **Sonnerie**.
4. Sélectionner **Véhicule** ou **Téléphone**.
  - ▶ Par défaut, ce paramètre est **Téléphone**.

### ☒ Sonnerie

**Véhicule** : la sonnerie fixe retentit au niveau des haut-parleurs.

**Téléphone** : en fonction de la marque et du modèle de téléphone mobile, la sonnerie enregistrée dans le téléphone peut retentir lorsque ce dernier est connecté.

## ■ Contacts favoris

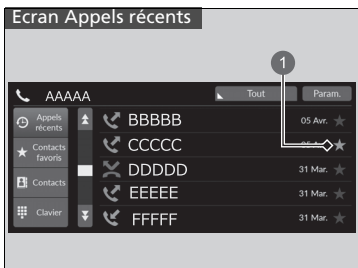

1 Icône étoile

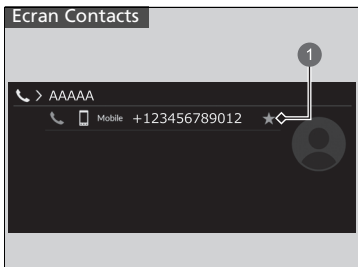

1 Icône étoile

### ■ Pour ajouter des Contacts favoris

1. Sélectionner **Téléphone**.
2. Sélectionner **Appels récents, Contacts** ou **Clavier**.

Sur l'écran des appels récents ou des contacts

3. Sélectionner l'icône étoile.

Sur l'écran du clavier

3. Sélectionner **Ajouter à vos Contacts favoris**.

- Une notification s'affiche à l'écran si l'enregistrement du contact favori a réussi.
- Pour supprimer les contacts favoris, sélectionner à nouveau l'icône étoile.

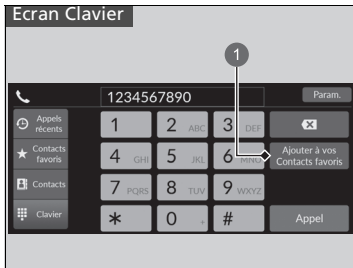

### 1 Ajouter aux contacts favoris

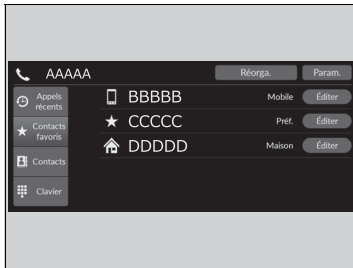

#### ■ Modification des contacts favoris

1. Sélectionner **Téléphone**.
2. Sélectionner **Contacts favoris**.
3. Sélectionner **Editer** sur l'entrée des contacts favoris à modifier.
4. Sélectionner le réglage souhaité.
5. Sélectionner **Exécuté**.

#### ■ Pour supprimer des contacts favoris

1. Sélectionner **Téléphone**.
2. Sélectionner **Contacts favoris**.
3. Sélectionner **Editer** sur l'entrée des contacts favoris à supprimer.
4. Sélectionner **Supprimer**.
5. Un message de confirmation s'affiche à l'écran. Sélectionner **Oui**.

## ■ Passer un appel



Les appels peuvent être passés par numérotation directe ou au moyen des entrées **Appels récents**, **Contacts favoris** et **Contacts** importés.

### ■ Pour passer un appel en utilisant les appels récents

Les appels récents sont enregistrés comme suit : **Tous**, **Composé**, **Manqué** et **Reçu**.

1. Sélectionner **Téléphone**.
2. Sélectionner **Appels récents**.
  - Il est possible de trier les appels comme suit : **Tous**, **Composé**, **Manqué** ou **Reçu**. Sélectionner l'icône en haut à droite de l'écran.
3. Sélectionner un numéro.
  - La composition commence automatiquement.

### ■ Passer un appel en utilisant l'entrée des Contacts favoris

1. Sélectionner **Téléphone**.
2. Sélectionner **Contacts favoris**.
  - L'ordre des entrées de contacts favoris peut être modifié en sélectionnant **Réorga**.
3. Sélectionner un numéro.
  - La composition commence automatiquement.

## ►► Passer un appel

Une fois l'appel connecté, la voix du correspondant s'entend dans les haut-parleurs audio.

Quand il existe une connexion active à Apple CarPlay, les appels téléphoniques ne peuvent pas être effectués avec le système de téléphone mains libres (HFT) et peuvent être uniquement réalisés à partir d'Apple CarPlay.

### ►► Pour passer un appel en utilisant les appels récents

Les appels récents s'affichent uniquement lorsqu'un téléphone est connecté au système.

**Tous** : affiche les derniers appels sortants, entrants ou manqués.  
**Composé** : affiche les derniers appels sortants.  
**Manqué** : affiche les derniers appels manqués.  
**Reçu** : affiche les derniers appels entrants.

### ■ Pour passer un appel au moyen du répertoire importé

1. Sélectionner **Téléphone**.
2. Sélectionner **Contacts**.
3. Saisir un nom.
  - ▶ Il est possible de trier par **Prénom** ou **Nom**. Sélectionner l'icône en haut à droite de l'écran.
4. Sélectionner un numéro.
  - ▶ La composition commence automatiquement.

### ■ Pour passer un appel en utilisant un numéro de téléphone

1. Sélectionner **Téléphone**.
2. Sélectionner **Clavier**.
3. Sélectionner un numéro.
  - ▶ Utiliser le clavier sur l'écran tactile pour saisir des numéros.
4. Sélectionner **Appel**.
  - ▶ La composition commence automatiquement.

## ■ Recevoir un appel

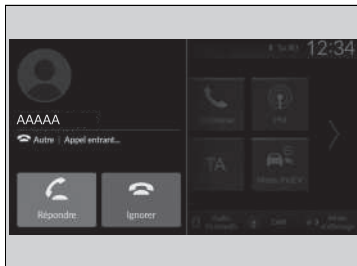

A la réception d'un appel entrant, un signal sonore retentit (s'il a été activé) et l'écran **Appel entrant...** s'affiche.



Vous pouvez répondre à l'appel en utilisant la molette de sélection gauche.

Faire défiler vers le haut ou vers le bas pour sélectionner  (Répondre) sur l'interface d'informations du conducteur, puis appuyer sur la molette de sélection gauche.

- Si vous voulez refuser ou mettre fin à l'appel, sélectionner  (Ignorer) sur l'interface d'information du conducteur à l'aide de la molette de sélection gauche.



## ► Recevoir un appel

Appel en attente

Appuyer sur la touche  (Répondre) pour mettre l'appel en cours en attente et répondre à l'appel entrant. Sélectionner  à l'aide de la molette de sélection gauche pour revenir à l'appel en cours.

Sélectionner  (Ignorer) pour ignorer l'appel entrant si vous ne souhaitez pas y répondre.

Sélectionner  pour mettre fin à l'appel en cours.

Il est possible de sélectionner les icônes sur l'écran audio/information au lieu de  et  sur l'interface d'information du conducteur.

## Options pendant un appel

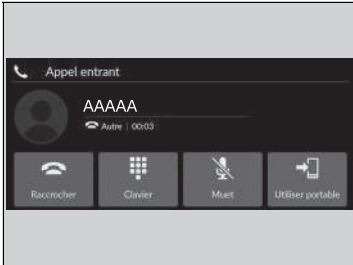

Les options suivantes sont disponibles pendant un appel.

**Clavier** : envoyer des numéros pendant un appel. Cela est utile lorsque l'utilisateur appelle un système de téléphonie commandé par menu.

**Muet** : désactiver le microphone.

**Utiliser portable** : permet de transférer un appel du système vers le téléphone.

Les options disponibles sont affichées sur la moitié inférieure de l'écran.

Sélectionner l'option.

- L'icône Muet apparaît lorsque **Désactiver le son** est sélectionné lorsqu'une source autre que l'écran du téléphone s'affiche. Sélectionner de nouveau **Muet** pour le désactiver.

## Options pendant un appel

Il est possible de sélectionner les icônes sur l'écran Audio/ Informations.

## iPod/clé USB

Si une erreur se produit pendant la lecture d'un iPod ou d'une clé USB, il se peut que les messages d'erreur suivants s'affichent. S'il s'avère impossible d'effacer le message d'erreur, contacter un réparateur agréé.

Message d'erreur	Solution
Aucune réponse du périphérique	S'affiche lorsque le système ne reconnaît pas l'iPod. Rebrancher l'iPod.
Réessayez de vous connecter	
Fichier illisible	S'affiche lorsque les fichiers enregistrés sur la clé USB sont protégés par le droit d'auteur ou qu'un format n'est pas pris en charge. Ce message d'erreur s'affiche pendant environ cinq secondes, puis le morceau suivant est lu.
Aucune donnée	<b>iPod</b> S'affiche lorsque l'iPod est vide.
	<b>Clé USB</b> S'affiche lorsque la clé USB est vide ou si elle ne contient aucun fichier MP3, WMA, AAC, FLAC, WAV, MP4, AVI, MKV ou ASF/WMV.
	<b>iPod et clé USB</b> Vérifier si des fichiers compatibles sont enregistrés sur l'appareil.
Appareil non pris en charge	S'affiche lorsque le système ne parvient pas à communiquer avec un appareil connecté. S'il s'affiche lorsqu'un appareil est connecté, contacter le point d'achat de l'appareil.
Hub USB non pris en charge	S'affiche lorsque seul un HUB est connecté. S'il s'affiche, connecter une clé USB au HUB.
Une erreur de chargement s'est produite avec un périphérique USB connecté. S'il n'y a pas de danger, vérifier la compatibilité du périph. et du câble USB, puis réessayer.	S'affiche lorsqu'un dispositif incompatible est connecté. Déconnecter le dispositif. Eteindre et rallumer le système audio. Ne pas rebrancher le dispositif à l'origine de l'erreur.



## Compatibilité iPod, iPhone, et clés USB

### Compatibilité de modèles iPod et iPhone

#### Modèle

Conçu pour iPod touch (5e - 6e génération) sortis entre 2012 et 2015

Conçu pour iPhone 5s / iPhone 5c / iPhone 6 / iPhone 6 Plus / iPhone 6S / iPhone 6S Plus / iPhone SE / iPhone 7 / iPhone 7 Plus / iPhone 8 / iPhone 8 Plus / iPhone X / iPhone XS / iPhone XS Max / iPhone XR / iPhone 11 / iPhone 11 Pro / iPhone 11 Pro Max / iPhone SE (2e génération) / iPhone 12 / iPhone 12 Pro / iPhone 12 Pro Max / iPhone 12 mini

### Clés USB

- Utiliser de préférence une clé USB de 256 Mo ou plus.
- Il se peut que certains lecteurs audio numériques ne soient pas compatibles.
- Il se peut que certaines clés USB (par ex. appareil avec verrouillage de sécurité) ne fonctionnent pas.
- Il se peut que certains fichiers de logiciel ne permettent pas la lecture audio ou l'affichage des données de texte.
- Chaque système audio est compatible avec les formats suivants. Il se peut que certaines versions des formats ne soient pas prises en charge.  
MP3, WMA, AAC, FLAC, PCM/WAVE, MP4, AVI, MKV, ASF/WMV

### Compatibilité de modèles iPod et iPhone

Il se peut que le système audio ne fonctionne pas avec toutes les versions de logiciel de ces appareils.

Le connecteur Lightning fonctionne avec les appareils suivants : iPhone 5s, iPhone 5c, iPhone 6, iPhone 6 Plus, iPhone 6S, iPhone 6S Plus, iPhone SE, iPhone 7, iPhone 7 Plus, iPhone 8, iPhone 8 Plus, iPhone X, iPhone XS, iPhone XS Max, iPhone XR, iPhone 11, iPhone 11 Pro, iPhone 11 Pro Max, iPhone SE (2e génération), iPhone 12, iPhone 12 Pro, iPhone 12 Pro Max, iPhone 12 mini, iPod touch (5e, 6e génération).

L'USB fonctionne avec les appareils suivants : iPhone 5s, iPhone 5c, iPhone 6, iPhone 6 Plus, iPhone 6S, iPhone 6S Plus, iPhone SE, iPhone 7, iPhone 7 Plus, iPhone 8, iPhone 8 Plus, iPhone X, iPhone XS, iPhone XS Max, iPhone XR, iPhone 11, iPhone 11 Pro, iPhone 11 Pro Max, iPhone SE (2e génération), iPhone 12, iPhone 12 Pro, iPhone 12 Pro Max, iPhone 12 mini, iPod touch (5e, 6e génération).

### Clés USB

Les fichiers enregistrés sur la clé USB sont lus dans l'ordre d'enregistrement. Cet ordre peut différer de celui apparaissant sur votre PC ou appareil.

## ■ Périphériques recommandés

### ■ Fichier MP4

Support		Clé USB
<b>Profil (version MP4)</b>	BaselineProfile/Niveau 3, MainProfile/Niveau 3.1 (MPEG4-AVC)	SimpleProfile/Niveau 5 (MPEG4)
<b>Extension de fichier (version MP4)</b>		.mp4/.m4v
<b>Codec audio compatible</b>		AAC, MP3
<b>Codec vidéo compatible</b>		MPEG4 (norme ISO/IEC 14496 Partie 2)
<b>Débit binaire</b>	10 Mbits/s, 14 Mbits/s (MPEG4-AVC)	8 Mbits/s (MPEG4)
<b>Image maximum</b>	1 280 × 720 pixels (MPEG4-AVC)	720 × 576 pixels (MPEG4)

### ■ Fichier AVI

Support		Clé USB	
<b>Profil (version AVI)</b>	BaselineProfile/Niveau 3, MainProfile/Niveau 3.1 (MPEG4-AVC)	SimpleProfile/Niveau 5 (MPEG4)	AdvancedProfile/Niveau 2, MainProfile/Niveau moyen, SimpleProfile/Niveau moyen (VC-1)
<b>Extension de fichier (version AVI)</b>		.avi	
<b>Codec audio compatible</b>		AAC, MP3, WMA	
<b>Codec vidéo compatible</b>	MPEG4-AVC (H.264)	MPEG4 (norme ISO/IEC 14496 Partie 2)	VC-1
<b>Débit binaire</b>	10 Mbits/s, 14 Mbits/s (MPEG4-AVC)	8 Mbits/s (MPEG4)	20 Mbits/s, 10 Mbits/s, 384 kb/s (VC-1)
<b>Image maximum</b>	1 280 × 720 pixels (MPEG4-AVC)	720 × 576 pixels (MPEG4)	1 280 × 720 pixels, 720 × 480 pixels, 352 × 288 pixels (VC-1)

■ Fichier MKV

Support		Clé USB	
<b>Profil (version MKV)</b>	BaselineProfile/Niveau 3, MainProfile/Niveau 3.1 (MPEG4-AVC)	SimpleProfile/Niveau 5 (MPEG4)	AdvancedProfile/Niveau 2, MainProfile/Niveau moyen, SimpleProfile/Niveau moyen (VC-1)
<b>Extension de fichier (version MKV)</b>	.mkv		
<b>Codec audio compatible</b>	AAC, MP3		
<b>Codec vidéo compatible</b>	MPEG4-AVC (H.264)	MPEG4 (norme ISO/IEC 14496 Partie 2)	VC-1
<b>Débit binaire</b>	10 Mb/s, 14 Mb/s (MPEG4-AVC)	8 Mb/s (MPEG4)	20 Mb/s, 10 Mb/s, 384 kb/s (VC-1)
<b>Image maximum</b>	1 280 × 720 pixels (MPEG4-AVC)	720 × 576 pixels (MPEG4)	1 280 × 720 pixels, 720 × 480 pixels, 352 × 288 pixels (VC-1)

■ Fichier ASF/WMV

Support		Clé USB	
<b>Profil (version ASF/WMV)</b>	BaselineProfile/Niveau 3, MainProfile/Niveau 3.1 (MPEG4-AVC)		AdvancedProfile/Niveau 2, MainProfile/Niveau moyen, SimpleProfile/Niveau moyen (VC-1)
<b>Extension de fichier (version ASF/WMV)</b>	.asf/.wmv		
<b>Codec audio compatible</b>	WMA		
<b>Codec vidéo compatible</b>	MPEG4-AVC (H.264)		VC-1
<b>Débit binaire</b>	10 Mb/s, 14 Mb/s (MPEG4-AVC)		20 Mb/s, 10 Mb/s, 384 kb/s (VC-1)
<b>Image maximum</b>	1 280 × 720 pixels (MPEG4-AVC)		1 280 × 720 pixels, 720 × 480 pixels, 352 × 288 pixels (VC-1)

## A propos des licences à code source libre

---

Pour voir les informations de licence à code source libre, procéder comme suit.

1. Appuyer sur la touche  HOME.
2. Sélectionner **Paramètres généraux**.
3. Sélectionner **Systeme**.
4. Sélectionner **A propos de**.
5. Sélectionner **Informations légales**.
6. Sélectionner **Licence**.

## Informations de licence

### ■ Bluetooth

Le nom et les logos *Bluetooth*® sont des marques déposées appartenant à Bluetooth SIG, Inc., toute utilisation de ces marques par Panasonic Automotive Systems Co., Ltd. s'effectue sous licence. Les autres marques déposées et appellations commerciales appartiennent à leurs propriétaires respectifs.

<https://www.bluetooth.com/develop-with-bluetooth/marketing-branding/>



### ■ Windows Media

Ce produit est protégé par certains droits de propriété intellectuelle de Microsoft. L'utilisation ou la distribution de cette technologie en dehors de ce produit est interdite sans licence Microsoft.

## ■ Apple

Les expressions « Conçu pour iPod » et « Conçu pour iPhone » signifient respectivement qu'un accessoire électronique a été conçu spécifiquement pour se connecter à un iPod ou à un iPhone et qu'il a été certifié par le développeur comme répondant aux normes de performances d'Apple. Apple n'est pas responsable du fonctionnement de cet appareil ni de sa conformité aux normes de sécurité et aux normes réglementaires. Merci de noter que l'utilisation de cet accessoire avec un iPod ou un iPhone peut affecter les performances sans fil. Apple, le logo Apple, iPhone et iPod touch sont des marques commerciales d'Apple Inc. déposées aux Etats-Unis et dans d'autres pays. Apple CarPlay, iPod, iPhone, iTunes, Siri et Lightning sont des marques commerciales d'Apple Inc. App Store est une marque de service d'Apple Inc.



## MPEG

### MPEG-4 Visual

CE PRODUIT EST CONCEDE SOUS LICENCE EN VERTU DE LA LICENCE DE PORTEFEUILLE DE BREVETS MPEG-4 VISUAL POUR L'UTILISATION PERSONNELLE ET NON COMMERCIALE D'UN CONSOMMATEUR AFIN (I) D'ENCODER DES VIDEOS CONFORMEMENT A LA NORME MPEG-4 VISUAL (« VIDEO MPEG-4 ») ET/OU (II) DE DECODER DES VIDEOS MPEG-4 ENCODEES PAR UN CONSOMMATEUR IMPLIQUE DANS UNE ACTIVITE PERSONNELLE ET NON COMMERCIALE ET/OU OBTENUES AUPRES D'UN FOURNISSEUR DE VIDEOS AUTORISE A FOURNIR DES VIDEOS MPEG-4. AUCUNE LICENCE OU PERMISSION TACITE N'EST ACCORDEE POUR TOUTE AUTRE UTILISATION. DES INFORMATIONS SUPPLEMENTAIRES, Y COMPRIS CELLES RELATIVES AUX UTILISATIONS PROMOTIONNELLES, INTERNES ET COMMERCIALES ET AUX LICENCES, SONT DISPONIBLES AUPRES DE MPEG LA, LLC. CONSULTEZ LE SITE [HTTP://WWW.MPEGLA.COM](http://www.mpegla.com).

### VC-1

CE PRODUIT EST CONCEDE SOUS LICENCE EN VERTU DE LA LICENCE DE PORTEFEUILLE DE BREVETS VC-1 POUR L'UTILISATION PERSONNELLE ET NON COMMERCIALE D'UN CONSOMMATEUR AFIN (I) D'ENCODER DES VIDEOS CONFORMEMENT A LA NORME AVC (« VIDEO VC-1 ») ET/OU (II) DE DECODER DES VIDEOS VC-1 ENCODEES PAR UN CONSOMMATEUR IMPLIQUE DANS UNE ACTIVITE PERSONNELLE ET NON COMMERCIALE ET/OU OBTENUES AUPRES D'UN FOURNISSEUR DE VIDEOS AUTORISE A FOURNIR DES VIDEOS VC-1. AUCUNE LICENCE OU PERMISSION TACITE N'EST ACCORDEE POUR TOUTE AUTRE UTILISATION. DES INFORMATIONS SUPPLEMENTAIRES SONT DISPONIBLES AUPRES DE MPEG LA, L.L.C. CONSULTEZ LE SITE [HTTP://WWW.MPEGLA.COM](http://www.mpegla.com).

#### AVC/H.264

CE PRODUIT EST CONCEDE SOUS LICENCE EN VERTU DE LA LICENCE DE PORTEFEUILLE DE BREVETS AVC POUR L'UTILISATION PERSONNELLE ET NON COMMERCIALE D'UN CONSOMMATEUR AFIN (I) D'ENCODER DES VIDEOS CONFORMEMENT A LA NORME AVC (« VIDEO AVC ») ET/OU (II) DE DECODER DES VIDEOS AVC ENCODEES PAR UN CONSOMMATEUR IMPLIQUE DANS UNE ACTIVITE PERSONNELLE ET NON COMMERCIALE ET/OU OBTENUES AUPRES D'UN FOURNISSEUR DE VIDEOS AUTORISE A FOURNIR DES VIDEOS AVC. AUCUNE LICENCE OU PERMISSION TACITE N'EST ACCORDEE POUR TOUTE AUTRE UTILISATION. DES INFORMATIONS SUPPLEMENTAIRES SONT DISPONIBLES AUPRES DE MPEG LA, L.L.C. CONSULTER LE SITE [HTTP://WWW.MPEGLA.COM](http://www.mpegla.com).



## Informations légales sur Apple CarPlay/Android Auto

### ■ DECLARATIONS DE RESPONSABILITE/LICENCE DU MANUEL D'UTILISATION

L'UTILISATION D'APPLE CARPLAY EST SOUMISE A L'ACCEPTATION DES CONDITIONS D'UTILISATION CARPLAY INCLUSES DANS LES CONDITIONS D'UTILISATION D'APPLE IOS. EN RESUME, LES CONDITIONS D'UTILISATION DE CARPLAY DEGAGENT APPLE ET SES PRESTATAIRES DE SERVICES DE TOUTE RESPONSABILITE EN CAS DE DEFAILLANCE PONCTUELLE OU CONTINUE DES SERVICES, LIMITENT STRICTEMENT LES AUTRES RESPONSABILITES D'APPLE ET DE SES PRESTATAIRES DE SERVICES, DECRIVENT LE TYPE D'INFORMATIONS CONCERNANT L'UTILISATEUR RECUEILLIES ET STOCKEES PAR APPLE ET SES PRESTATAIRES DE SERVICES (Y COMPRIS, PAR EXEMPLE, L'EMPLACEMENT DU VEHICULE, LA VITESSE DU VEHICULE ET L'ETAT DU VEHICULE) ET AVERTISSENT DE CERTAINS RISQUES POSSIBLES LIES A L'UTILISATION DE CARPLAY, Y COMPRIS LA POSSIBILITE DE DISTRACTION DU CONDUCTEUR. CONSULTER LA POLITIQUE DE CONFIDENTIALITE D'APPLE POUR PLUS DE DETAILS CONCERNANT L'UTILISATION ET LE TRAITEMENT FAIT PAR D'APPLE DES DONNEES COLLECTEES PAR CARPLAY.

L'UTILISATION D'ANDROID AUTO EST SOUMISE AUX CONDITIONS D'UTILISATION AUTO ANDROID QUI DOIVENT ETRE ACCEPTEES AU MOMENT OU L'APPLICATION ANDROID AUTO EST TELECHARGEE SUR VOTRE TELEPHONE ANDROID. EN RESUME, LES CONDITIONS D'UTILISATION D'ANDROID AUTO DEGAGENT GOOGLE ET SES PRESTATAIRES DE SERVICES DE TOUTE RESPONSABILITE EN CAS DE DEFAILLANCE PONCTUELLE OU CONTINUE DES SERVICES, LIMITENT STRICTEMENT LES AUTRES RESPONSABILITES DE GOOGLE ET DE SES PRESTATAIRES DE SERVICES, DECRIVENT LE TYPE D'INFORMATIONS CONCERNANT L'UTILISATEUR RECUEILLIES ET STOCKEES PAR GOOGLE ET SES PRESTATAIRES DE SERVICES (Y COMPRIS, PAR EXEMPLE, L'EMPLACEMENT DU VEHICULE, LA VITESSE DU VEHICULE ET L'ETAT DU VEHICULE) ET AVERTISSENT DE CERTAINS RISQUES POSSIBLES LIES A L'UTILISATION D'ANDROID AUTO, Y COMPRIS LA POSSIBILITE DE DISTRACTION DU CONDUCTEUR. CONSULTER LA POLITIQUE DE CONFIDENTIALITE DE GOOGLE POUR PLUS DE DETAILS CONCERNANT L'UTILISATION ET LE TRAITEMENT FAIT PAR GOOGLE DES DONNEES COLLECTEES PAR ANDROID AUTO.

## ■ EXCLUSION DE GARANTIES ; LIMITATION DE RESPONSABILITE

VOUS RECONNAISSEZ EXPRESSEMENT ET ACCEPTEZ QUE L'UTILISATION D'APPLE CARPLAY OU ANDROID AUTO (LES « APPLICATIONS ») RESTE A VOS RISQUES ET PERILS ET QUE VOUS PRENEZ A VOTRE CHARGE LA TOTALITE DES RISQUES DE QUALITE SATISFAISANTE, DE PERFORMANCES, D'EXACTITUDE ET D'EFFORT DANS TOUTE LA MESURE PERMISE PAR LA LEGISLATION APPLICABLE, ET QUE LES APPLICATIONS ET LES INFORMATIONS LES CONCERNANT SONT FOURNIES « TELLES QUELLES » ET « EN L'ETAT », AVEC TOUS LEURS DEFAUTS ET SANS AUCUNE GARANTIE D'AUCUNE SORTE, HONDA DECLINANT TOUTE GARANTIE ET AUTRES CONDITIONS QUANT AUX APPLICATIONS ET AUX INFORMATIONS LES CONCERNANT, EXPRESSE, TACITE, LEGALE OU AUTRE, Y COMPRIS MAIS SANS S'Y LIMITER, LES GARANTIES IMPLICITES ET/OU CONDITIONS DE QUALITE MARCHANDE, DE QUALITE SATISFAISANTE, D'APTITUDE A UN USAGE PARTICULIER, D'EXACTITUDE, DE JOUISSANCE PAISIBLE ET DE NON-VIOLATION DES DROITS DES TIERS. AUCUNE INFORMATION ORALE OU ECRITE OU CONSEIL DONNE PAR HONDA OU UN REPRESENTANT AUTORISE NE SAURAIT CONSTITUER UNE GARANTIE. NOTAMMENT ET SANS LIMITATION, HONDA DECLINE TOUTE GARANTIE CONCERNANT L'EXACTITUDE DES DONNEES FOURNIES PAR LES APPLICATIONS, TELLES QUE L'EXACTITUDE DE L'ITINERAIRE, DU TEMPS DE TRAJET ESTIME, DES LIMITES DE VITESSE, DES CONDITIONS ROUTIERES, DES ACTUALITES, DE LA METEO, DU TRAFIC OU AUTRES CONTENUS FOURNIS PAR APPLE, GOOGLE, LEURS SOCIETES AFFILIEES OU DES TIERS FOURNISSEURS ; HONDA NE GARANTIT PAS CONTRE LA PERTE DE DONNEES D'APPLICATION, QUI PEUVENT ETRE PERDUES A TOUT MOMENT ; HONDA NE GARANTIT PAS QUE LES APPLICATIONS OU LES SERVICES FOURNIS PAR SON INTERMEDIAIRE SERONT FOURNIS EN TOUT TEMPS NI QU'UN OU TOUS LES SERVICES SERONT DISPONIBLES A TOUT MOMENT OU TOUT EMLACEMENT DONNE. PAR EXEMPLE, LES SERVICES PEUVENT ETRE SUSPENDUS OU INTERROMPUS SANS PREAVIS POUR DES RAISONS DE REPARATION, D'ENTRETIEN, DE CORRECTIFS DE SECURITE, DE MISES A JOUR, ETC., DE MEME QUE LES SERVICES PEUVENT ETRE INDISPONIBLES DANS VOTRE REGION OU LOCALITE, ETC. DE PLUS, VOUS COMPRENEZ QUE LES CHANGEMENTS DANS LA TECHNOLOGIE DE TIERS OU LA LEGISLATION EN VIGUEUR PEUVENT RENDRE LES SERVICES ET/OU LES APPLICATIONS OBSOLETES ET/OU INUTILISABLES.

DANS LA MESURE OU LA LOI NE L'INTERDIT PAS, HONDA OU SES SOCIETES AFFILIEES NE SAURAIENT ETRE TENUS RESPONSABLES DE TOUTE BLESSURE OU TOUT DOMMAGE ACCIDENTEL, SPECIAL, INDIRECT OU CONSECUTIF DE QUELQUE NATURE QUE CE SOIT, Y COMPRIS MAIS SANS S'Y LIMITER, LES PERTES DE PROFITS, LA CORRUPTION OU LA PERTE DE DONNEES, LES DEFAUTS DE TRANSMISSION OU RECEPTION DE DONNEES, L'INTERRUPTION DE L'ACTIVITE COMMERCIALE EN COURS OU TOUT AUTRE DOMMAGE OU PERTE COMMERCIALE, DECOULANT DE OU LIES A L'APPLICATION OU L'UTILISATION OU L'IMPOSSIBILITE D'UTILISER LES APPLICATIONS OU LES INFORMATIONS LES CONCERNANT, QUELLE QUE SOIT LEUR ORIGINE ET INDEPENDAMMENT DE LA THESE DE LA RESPONSABILITE (CONTRACTUELLE, DELICTUEUSE OU AUTRE) ET MEME SI HONDA AVAIT ETE INFORME DE LA POSSIBILITE DE TELS DOMMAGES. CERTAINES REGIONS ET PAYS N'AUTORISENT PEUT-ETRE PAS QU'ON LIMITE OU QU'ON EXCLUE LA RESPONSABILITE EN DOMMAGES-INTERETS, DE SORTE QUE CES LIMITATIONS ET EXCLUSIONS PEUVENT NE PAS S'APPLIQUER A VOUS. LES LIMITATIONS QUI PRECEDENT S'APPLIQUENT MEME SI LES REMEDES SUSMENTIONNES N'ONT PAS TOUCHE LEUR BUT ESSENTIEL.

## Appel d'urgence automatique

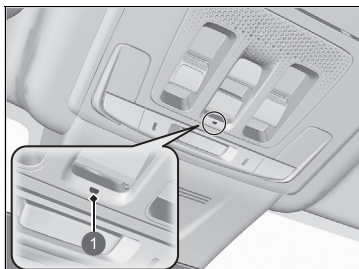

Si le véhicule est impliqué dans une collision, le véhicule tente de se mettre en contact avec l'opérateur d'un centre de réception des appels d'urgence (PSAP). Une fois la connexion établie, diverses informations sur le véhicule vont être envoyées à un opérateur PSAP avec lequel le conducteur sera en mesure de parler. Ces informations comprennent :

### 1 Témoin eCall

- Numéro d'identification du véhicule (VIN)
- Type de véhicule (véhicule de tourisme ou véhicule utilitaire)
- Type d'énergie stockée pour la propulsion du véhicule (essence/diesel/GNC/GPL/électricité/hydrogène)
- Les trois derniers emplacements du véhicule
- Direction
- Mode de déclenchement (automatique ou manuel)
- Horodatage

Lorsqu'un appel d'urgence est initié, les haut-parleurs du véhicule sont désactivés afin d'entendre l'opérateur.

Lorsque le mode d'alimentation est ACTIVE, le témoin d'eCall s'allume en vert pendant 1 seconde, puis en rouge pendant 1 seconde.

### Appel d'urgence (eCall)

Le véhicule est équipé du système de service eCall associé au 112.

Le service eCall associé au 112 est un service public d'intérêt général, accessible gratuitement.

Le système eCall associé au 112 intégré au véhicule est activé lorsque le mode d'alimentation est ACTIVE. Dans le cas d'une collision, le système permet de déterminer le degré de l'impact en se basant sur les informations recueillies par les capteurs embarqués et, selon la gravité de la collision, va lancer l'appel d'urgence.

Le système eCall associé au 112 intégré au véhicule peut également être déclenché manuellement, si nécessaire.

#### Appel d'urgence manuel P. 411

Tout traitement de données personnelles par le biais du système eCall associé au 112 intégré au véhicule doit se conformer aux règles de protection des données personnelles prévues par les directives 95/46/CE (remplacée par 2016/679/CE) et 2002/58/CE et, en particulier, doit être basé sur le besoin de protéger les intérêts vitaux des individus conformément à l'article 7(d) de la directive 95/46/CE (remplacée par 2016/679/CE).

Le traitement de ces données est strictement limité à l'objectif auquel le numéro d'urgence unique européen 112 est désigné.

Si le système eCall fonctionne correctement, le témoin s'allume en vert.

- Vert : le système eCall est prêt.
- Clignote en vert : le système eCall est connecté et effectue un eCall à un opérateur PSAP.
- Répétant un motif de clignotements courts du témoin rouge : le système eCall n'a pas réussi à entrer en contact avec un opérateur. Le témoin eCall continue ce motif pendant cinq secondes, puis s'allume en vert.

Si le système eCall associé au 112 est désactivé suite à une défaillance critique du système, l'avertissement suivant sera donné aux passagers du véhicule :

- Rouge ou éteint : un problème avec le système eCall est survenu. Si le témoin reste allumé en rouge ou éteint même après avoir redémarré le véhicule, faire vérifier le système par un concessionnaire.
- Clignote en rouge : le niveau de la batterie de secours est trop faible. Lorsque l'alimentation est ACTIVEE, la batterie se recharge. Une fois que la batterie a été rechargée à un certain niveau, le témoin eCall s'allume en vert.

#### ► Appel d'urgence (eCall)

Les destinataires des données traitées par le système eCall associé au 112 intégré au véhicule sont des centres de réception des appels d'urgence pertinents désignés par les autorités publiques respectives du pays dans lequel ils se trouvent, qui sont les premiers à les recevoir et auxquels le numéro d'urgence unique européen 112 est désigné.

Le véhicule peut ne PAS être en mesure de se mettre en contact avec un opérateur PSAP si :

- Les niveaux de la batterie 12 V et de la batterie de secours sont trop bas.
- Le véhicule se trouve dans une zone sans couverture cellulaire adéquate.
- Le système eCall ou ses équipements périphériques, tels que le microphone ou les haut-parleurs, rencontrent un problème.

La batterie de secours est conçue pour fonctionner pendant au moins 3 ans, après quoi elle devra être remplacée.

La batterie de secours n'est pas disponible à l'achat direct. Pour le remplacement, se rendre chez un concessionnaire.

## Appel d'urgence manuel

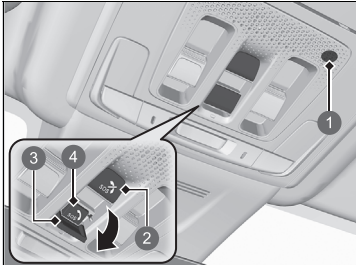

- ① Microphone
- ② Touche annuler **SOS**
- ③ Couvercle
- ④ Touche **SOS**

En cas de besoin d'effectuer un appel d'urgence, il est possible d'établir la connexion manuellement. Appuyer sur la touche **SOS** et la maintenir enfoncée pendant plus de 0,5 seconde.

Pour annuler un appel, appuyer sur la touche d'annulation de **SOS** pendant plus de 0,5 seconde, dans les 5 secondes qui suivent l'activation de la touche **SOS**.

Le bouton **SOS** est protégé par un cache. Ouvrir le cache pour y accéder.

Lorsqu'un appel d'urgence est initié, les haut-parleurs du véhicule sont désactivés afin d'entendre l'opérateur.

### ☒ Appel d'urgence manuel

Ne PAS appuyer sur le bouton pendant que la conduite. En cas de besoin de contacter un opérateur, garer le véhicule dans un endroit sûr avant de passer un appel.

Si le système eCall ne parvient pas à se mettre tout de suite en contact avec un opérateur PSAP, il essaiera de nouveau jusqu'à ce qu'une connexion soit établie. Cependant, si 2 minutes se sont écoulées depuis la première tentative, le système ne tentera plus d'établir une connexion.

La touche annuler **SOS** n'annule pas un appel une fois que le système est connecté à un opérateur.

## ► Appel d'urgence (eCall)

### Confidentialité des données

Le système eCall associé au 112 intégré au véhicule est conçu pour garantir que :

- Les données contenues dans la mémoire du système ne sont pas disponibles hors du système avant qu'un eCall ne soit réalisé.
- Elles ne peuvent pas être tracées ou soumises à un suivi constant au cours de son état de fonctionnement normal.
- Les données dans la mémoire interne du système sont automatiquement et continuellement supprimées.

Pour que le système fonctionne normalement, les données d'emplacement du véhicule sont constamment écrasées dans la mémoire interne du système de sorte que les trois derniers emplacements du véhicule sont toujours à jour.

Le journal des données d'activité dans le système eCall associé au 112 intégré au véhicule n'est pas conservé plus longtemps que nécessaire pour l'objectif de gérer l'appel d'urgence eCall et, dans tous les cas, jamais plus de 13 heures après qu'un appel d'urgence eCall ait été initié.

## ☒ Appel d'urgence (eCall)

### **Droits du propriétaire**

Le sujet des données (le propriétaire du véhicule) a un droit d'accès aux données et, comme il convient, peut demander la rectification, l'effacement ou le verrouillage des données le concernant, le traitement desquelles n'est pas conforme aux dispositions de la directive 95/46/CE (remplacée par 2016/679/CE).

Tous tiers auxquels les données ont été divulguées doivent être avertis de cette rectification, cet effacement ou ce verrouillage effectués conformément à cette directive, sauf si cela s'avère impossible ou implique un effort disproportionné.

Le sujet des données a le droit de porter plainte auprès de l'autorité de protection des données compétente s'il ou elle considère que son ou ses droits ont été violés suite au traitement de ses données personnelles.

Informations de service relatives au eCall Honda :  
Si vous avez des questions au sujet du eCall, contacter le bureau du pays dans lequel vous résidez. Consulter le carnet d'entretien ou votre site Web Honda local pour obtenir la liste des bureaux.

Votre véhicule est équipé d'une fonction qui calcule automatiquement quand faire le plein. Cette fonction vous avertit lorsque le ravitaillement est recommandé et vous permet de rechercher des stations-service situées à proximité de votre véhicule.

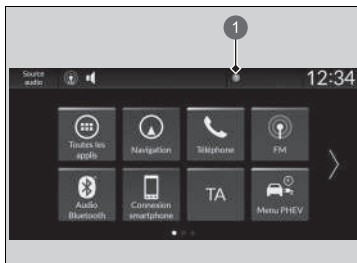

## 1 Icône de notification

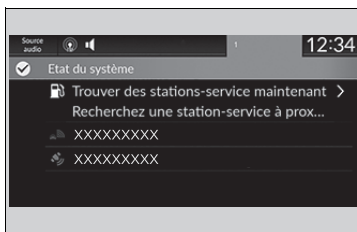

1. Lorsqu'il est temps de faire le plein du véhicule, une notification apparaît et une icône de notification s'affiche en haut de l'écran.
2. Appuyer sur la case contenant l'icône.

## 3. Sélectionner **Trouver des stations-service maintenant**.

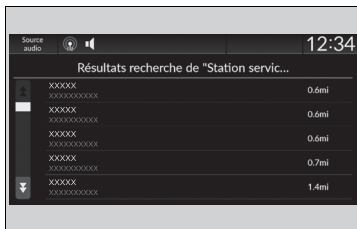

4. Choisir une station-service sur l'écran de recherche du système de navigation.
  - Pour obtenir des instructions sur l'utilisation du système de navigation, se reporter au manuel du système de navigation.

## » Plein recommandé

Vous pouvez activer et désactiver la fonction **Plein recommandé**.

► **Fonctions personnalisées** P. 362

Lorsque cette fonction est désactivée, la notification de plein recommandé ne s'affiche pas.

Cette fonction ne peut être utilisée que lorsque le niveau de carburant est inférieur à 30 % dans le réservoir.

Si **Trouver des stations-service maintenant** est sélectionné ou si vous versez plus de 5 litres d'essence dans le réservoir de carburant, la notification de ravitaillement disparaît. Si vous préférez ne pas être averti, sélectionner **OFF** dans les paramètres de **Plein recommandé**.

Lors de la conduite sur une route accidentée ou sur une pente en montée ou en descente pendant une période prolongée, la notification peut disparaître ou ne pas s'afficher du tout.



# Conduite



Ce chapitre traite de la conduite et du plein de carburant.

<b>Avant de prendre la route</b> .....	416
<b>Traction d'une remorque</b> .....	420
<b>Consignes hors route</b> .....	426
<b>Pendant la conduite</b>	
Activer l'alimentation .....	428
Précautions au cours de la conduite .....	431
Transmission .....	433
Passage des rapports.....	434
Sélecteur de décélération .....	440
Système d'alerte sonore du véhicule.....	444
Commutateur de mode de conduite .....	445
Système d'amortissement adaptatif.....	451
Système de contrôle d'adhérence en descente ...	452
Limiteur de vitesse réglable .....	454

Limiteur de vitesse intelligent .....	460
Système d'assistance à la stabilité du véhicule (VSA).....	466
Système d'assistance aux manœuvres .....	468
Système d'avertissement de perte de pression.....	469
Système de surveillance de l'angle mort ...	471
LaneWatch .....	475
Réglage de la répartition des phares .....	478
<b>Honda SENSING 360</b> .....	479
Système de freinage automatique d'urgence (CMBS).....	484
Commande de freinage à basse vitesse .....	498
Alerte anticollision frontale .....	504
Système de maintien dans la voie.....	510
Système anticollision latérale.....	518
Régulateur de vitesse adaptatif (ACC) avec maintien de distance de sécurité à basse vitesse .....	525

Système d'assistance au maintien dans la voie de circulation (LKAS) .....	551
Assistance embouteillages .....	563
Assistance active au changement de voie.....	572
Système de reconnaissance des panneaux de signalisation .....	578
Caméra du capteur avant .....	587
Capteur radar.....	589
Capteurs radar .....	590
<b>Freinage</b> .....	591
<b>Stationnement du véhicule</b> .....	601
<b>Caméra multi-vues</b> .....	613
<b>Pilote de stationnement Honda</b> .....	627
<b>Plein de carburant</b> .....	652
<b>Charge</b> .....	655
<b>Economie de carburant et émissions de CO<sub>2</sub></b> ...	668

## Préparation à la conduite

Contrôler les éléments suivants avant la conduite du véhicule.

### ■ Contrôles extérieurs

- S'assurer que rien n'entrave les vitres, les rétroviseurs, les éclairages extérieurs ou toute autre partie du véhicule.
  - ▶ Enlever le givre, la neige ou la glace.
  - ▶ Retirer la neige présente sur le toit du véhicule, car elle risque de glisser et de gêner la visibilité au cours de la conduite. Lorsque la neige est trop gelée, la retirer dès qu'elle a ramolli.
  - ▶ Lors du retrait du gel autour des roues, veiller à ne pas endommager ces dernières ou des composants annexes.
- Vérifier que le capot moteur est bien fermé.
  - ▶ Si le capot venait à s'ouvrir au cours de la conduite, la visibilité avant serait complètement obstruée.
- Vérifier que les pneumatiques sont en bon état.
  - ▶ Contrôler les pressions de gonflage et rechercher la présence d'éventuels dommages ou indices d'usure excessive.
    - ❏ **Contrôle et entretien des pneumatiques** P. 705
- S'assurer qu'aucune personne ou aucun objet ne se trouve derrière ou autour du véhicule.
  - ▶ Il y a des angles morts à l'intérieur du véhicule.
- Débrancher le câble de charge.

### » Contrôles extérieurs

#### REMARQUE

Lorsque les portes sont coincées à cause du gel, verser de l'eau chaude sur le pourtour des portes de manière à faire fondre le gel. Ne pas tenter de les ouvrir de force, car cela risque d'endommager la garniture en caoutchouc sur le pourtour des portes. Une fois les portes dégelées, les sécher avec un chiffon pour éviter qu'elles ne gèlent de nouveau.

Ne pas verser d'eau chaude dans le barillet de serrure. Il serait impossible d'y introduire la clé en cas de gel de l'eau dans le trou de serrure.

La chaleur occasionnée par le moteur et l'échappement peut enflammer les matériaux inflammables laissés sous le capot et provoquer un incendie. Si le véhicule est resté en stationnement pendant une période prolongée, rechercher et retirer tous les débris pouvant s'être accumulés, par exemple de l'herbe ou des feuilles séchées qui sont tombées ou ont été introduites par un petit animal pour y construire un nid. Rechercher également sous le capot des matériaux inflammables éventuellement oubliés après avoir effectué l'entretien du véhicule.

## ■ Contrôles intérieurs

- Ranger ou fixer correctement tous les objets dans l'habitacle du véhicule.
  - ▶ Le transport d'une quantité de bagages excessive ou de bagages mal rangés risque d'affecter la tenue de route, la stabilité, la distance d'arrêt et les pneumatiques du véhicule, et d'en compromettre la sécurité.
    - ✘ **Limite de chargement** P. 419
- Les objets empilés ne doivent pas dépasser la hauteur des sièges.
  - ▶ Ils risquent de compromettre la visibilité et d'être projetés en avant en cas de freinage brusque.
- Ne rien placer sur les planchers avant. Les tapis de sol doivent être bien fixés.
  - ▶ La présence d'objets ou d'un tapis de sol mal fixé risque d'empêcher le mouvement de la pédale de frein ou d'accélérateur au cours de la conduite.
- Si des animaux se trouvent à bord, ne pas les laisser se déplacer librement.
  - ▶ Ils risquent de gêner la conduite et provoquer un accident.
- Fermer correctement toutes les portes et le hayon.
- Régler convenablement sa position d'assise.
  - ▶ Régler l'appuie-tête.
    - ✘ **Sièges** P. 253
    - ✘ **Réglage de la position des appuie-têtes avant** P. 261
- Régler les rétroviseurs et le volant correctement.
  - ▶ Effectuer ce réglage une fois assis dans la position de conduite adéquate.
    - ✘ **Rétroviseurs** P. 250
    - ✘ **Réglage du volant** P. 249

## ✘ Contrôles intérieurs

Le réglage du faisceau des phares s'effectue en usine et ne nécessite pas d'ajustement supplémentaire. Toutefois, en cas de transport fréquent de charges lourdes dans le compartiment à bagages ou de traction d'une remorque, faire régler le faisceau des phares par un concessionnaire ou par un technicien qualifié.

Le véhicule est équipé d'un système de réglage automatique des phares qui règle automatiquement l'angle vertical des feux de croisement.

- S'assurer que les objets placés sur le plancher derrière les sièges avant ne peuvent pas rouler sous les sièges.
  - ▶ Ils risquent d'entraver l'actionnement des pédales ou le réglage des sièges.
- Chaque occupant doit boucler sa ceinture de sécurité.
  - 🚫 **Bouclage d'une ceinture de sécurité** P. 54
- Vérifier que les témoins du tableau de bord s'allument au démarrage du véhicule, puis s'éteignent après un bref délai.
  - ▶ Toujours faire contrôler le véhicule par un concessionnaire en cas d'indication d'une anomalie.
    - 🚫 **Témoins** P. 118

## Limite de chargement

Lors du chargement de bagages, le poids total du véhicule avec tous les passagers et bagages ne doit pas être supérieur au poids maximal admissible.

➤ **Spécifications** P. 776

La charge sur les essieux avant et arrière ne doit pas être supérieure au poids maximal admissible par essieu.

➤ **Spécifications** P. 776

### ⓘ Limite de chargement

## **⚠ ATTENTION**

Un chargement excessif ou inapproprié peut affecter la tenue de route et la stabilité du véhicule, et provoquer un accident pouvant entraîner des blessures graves, voire mortelles.

Respecter toutes les limites de charge et les autres directives relatives au chargement indiquées dans ce manuel.

## Préparation du remorquage

### ■ Limites de charge de remorquage

Le véhicule est à même de tracter une remorque si les limites de charge sont rigoureusement respectées, si l'équipement approprié est utilisé et si les instructions de remorquage sont correctement suivies. Vérifier les limites de charge avant de prendre la route.

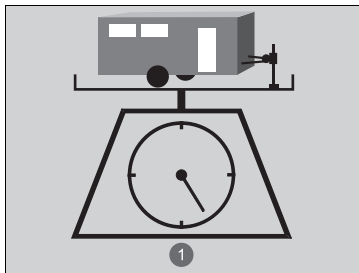

1 Charge totale

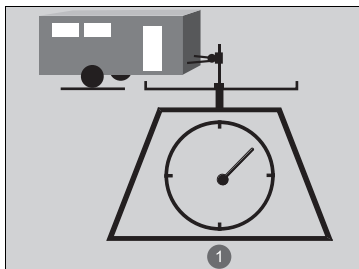

1 Poids sur flèche

### ■ Poids total de la remorque

Le poids total de la remorque, de la barre de remorquage (avec/sans freins) et des bagages ne doit pas dépasser la capacité maximale de remorquage. Les charges de remorquage dépassant la capacité maximale de remorquage peuvent considérablement affecter la conduite et les performances du véhicule et endommager le système d'alimentation et la chaîne cinématique.

### ■ Poids sur flèche

Le poids sur le crochet d'attelage ne doit jamais dépasser 100 kg. C'est le poids que la remorque transfère sur la barre de remorquage lorsqu'elle est à pleine charge. D'une façon générale pour une remorque de moins de 1 000 kg, le poids sur le crochet d'attelage ne doit pas dépasser 10 % du poids total de la remorque.

- Un poids sur flèche excessif diminue la traction des roues avant et la maîtrise directionnelle. Un poids sur flèche trop faible peut entraîner une instabilité de la remorque et provoquer son louvoiement.
- Pour obtenir un poids sur flèche correct, charger tout d'abord 60 % de la charge sur l'avant de la remorque et 40 % sur l'arrière. Modifier la répartition de la charge le cas échéant.

### » Limites de charge de remorquage

## ⚠ ATTENTION

**Tout dépassement des limites de charge ou tout chargement incorrect du véhicule et de la remorque peut provoquer un accident pouvant entraîner des blessures graves, voire mortelles.**

**Vérifier soigneusement la charge du véhicule et de la remorque avant de prendre la route.**

S'assurer que toutes les charges sont conformes aux limites prescrites en amenant le véhicule sur une station de pesage. Lorsqu'aucune station de pesage n'est à disposition du public, additionner le poids approximatif des bagages, le poids de la remorque (tel qu'indiqué par le fabricant) et le poids sur flèche.

Période de rodage.

Eviter de tracter une remorque au cours des 1 000 premiers kilomètres de circulation du véhicule.

Lors de l'utilisation d'un dispositif de remorquage amovible, toujours retirer le dispositif de remorquage lorsqu'il n'est pas utilisé et l'installer uniquement lors du remorquage, afin qu'il ne recouvre ou ne cache rien à l'arrière du véhicule, par exemple les feux extérieurs ou la plaque d'immatriculation.

Ne jamais dépasser la capacité maximale de remorquage ou les limites de charge spécifiées.

» **Spécifications** P. 776

## ■ Equipements et accessoires de remorquage

L'équipement de remorquage varie en fonction de la taille de la remorque, du poids du chargement tracté et du lieu de remorquage.

### ■ Barres de remorquage

La barre de remorquage doit être homologuée et correctement fixée au soubassement.

### ■ Chaînes de sûreté

Toujours utiliser des chaînes de sûreté en cas de traction d'une remorque. Veiller à laisser suffisamment de mou pour permettre à la remorque de tourner facilement dans les virages serrés, sans toutefois les laisser traîner sur le sol.

### ■ Freins de remorque

Si vous souhaitez acquérir une remorque dotée de freins, vérifier qu'ils sont à commande électronique. Ne pas essayer de se raccorder au circuit hydraulique du véhicule. Même si cela semble fonctionner, toute tentative de raccordement des freins de remorque au circuit hydraulique du véhicule a pour effet de réduire l'efficacité du freinage et peut s'avérer dangereuse.

### ■ Autres équipements de remorquage

La pose de rétroviseurs spéciaux peut être obligatoire en cas de traction d'une remorque. Même si la réglementation locale en vigueur ne l'impose pas, il convient d'installer des rétroviseurs spéciaux lorsque la visibilité est d'une quelconque manière restreinte.

### ⌘ Limites de charge de remorquage

En cas de remorquage en régions montagneuses, ne pas oublier de soustraire 10 % du poids combiné du véhicule de la capacité maximale de remorquage pour chaque palier d'altitude de 1 000 mètres.

### ⌘ Equipements et accessoires de remorquage

S'assurer que l'ensemble de l'équipement est correctement installé et fixé, et qu'il est conforme à la réglementation en vigueur dans le pays dans lequel circule le véhicule.

Consulter le fabricant de la remorque pour une installation et une configuration appropriées de l'équipement. Une installation et une configuration inadéquates peuvent affecter le comportement du véhicule, sa stabilité et ses performances de freinage.

Consulter le revendeur ou l'agence de location de la remorque si d'autres équipements sont recommandés ou requis pour votre situation de remorquage.

L'éclairage et le câblage des remorques varient en fonction du modèle et de la marque. Si un connecteur est requis, seul un technicien qualifié est habilité à l'installer.

## ■ Feux de remorque

Les feux et les équipements de remorque doivent être conformes à la réglementation en vigueur dans le pays dans lequel circule le véhicule. S'informer auprès du revendeur ou de l'agence de location de la remorque sur les exigences applicables dans le pays où la remorque va être tractée.

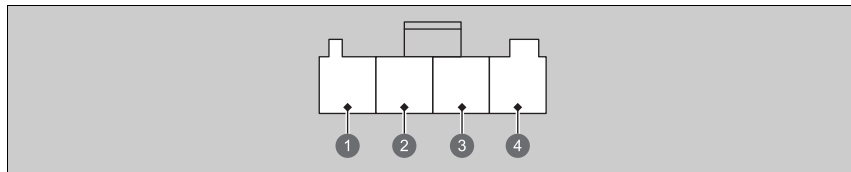

- ① Feu de recul (vert clair)
- ② Remorque +B (violet clair/rouge)
- ③ Feu antibrouillard arrière (marron)
- ④ Petit feu (gris)

Il est recommandé de demander au concessionnaire d'installer un faisceau de câblage et un convertisseur Honda. Ils sont conçus pour votre véhicule.

L'éclairage et le câblage des remorques varient en fonction du modèle et de la marque. Si un connecteur est requis, seul un technicien qualifié est habilité à l'installer.

## ☒ Feux de remorque

Le connecteur d'éclairage de remorque est situé derrière le panneau latéral gauche du compartiment à bagages. Même si l'utilisation d'un faisceau d'éclairage de remorque et d'un convertisseur non-Honda est prévue, demander les connecteurs et broches corrects à un concessionnaire.



## Aide à la stabilité au remorquage

Contribue à stabiliser le véhicule et la remorque lorsque la remorque oscille fortement.

### ■ Fonctionnement de l'aide à la stabilité au remorquage

Lorsque le véhicule et la remorque deviennent instables pendant la conduite, l'aide à la stabilité au remorquage en détermine la cause. Si la cause détectée est l'oscillation de la remorque et qu'elle augmente, le système applique les freins ou commande la puissance du système d'alimentation afin de réduire la vitesse du véhicule.

Les feux stop du véhicule et de la remorque s'allument automatiquement en cas d'utilisation du freinage pour réduire la vitesse du véhicule.

### ⚠ Aide à la stabilité au remorquage

Le système d'aide à la stabilité au remorquage n'est pas une fonction qui empêche les oscillations du véhicule et de la remorque. Éviter les vitesses élevées, les virages brusques, les charges inadaptées de la remorque et les freinages brusques pour empêcher les oscillations de la remorque. Lorsque les oscillations sont trop importantes, le système devient inefficace, entraînant ainsi un risque de perte de contrôle du véhicule, de retournement de la remorque ou de dommages.

➤ **Sécurité de conduite avec une remorque**  
P. 424

Les oscillations d'une remorque sont provoquées par :

- Les vents latéraux
- Une barre de remorquage non adaptée à la charge
- Une vitesse excessive

Le témoin VSA clignote durant le fonctionnement du système d'aide à la stabilité au remorquage.

➤ **Fonctionnement du système VSA** P. 466

## Sécurité de conduite avec une remorque

### ■ Ce qu'il faut savoir avant de tracter une remorque

- Veiller au bon entretien de la remorque et la maintenir en bon état de fonctionnement.
- S'assurer que les poids et charges du véhicule et de la remorque respectent les limites prescrites.
  - ❏ **Limites de charge de remorquage** P. 420
- Fixer solidement la barre de remorquage, les chaînes de sûreté et les autres équipements de la remorque.
- Ranger convenablement les objets situés dans la remorque de sorte qu'ils ne puissent pas se déplacer au cours de la conduite.
- Vérifier le bon fonctionnement des feux et des freins de remorque.
- Vérifier la pression de gonflage des pneumatiques de la remorque, y compris la roue de secours.
- Vérifier les réglementations concernant la vitesse maximale ou les restrictions de conduite relatives aux véhicules attelés. En cas de voyage dans plusieurs pays, vérifier la législation de chaque pays avant de partir, car elle peut varier d'un pays à l'autre.
- Désactiver le système de capteurs de stationnement arrière.
  - ❏ **Activation et désactivation du système de capteurs de stationnement** P. 604
- Désactiver le système de commande de freinage à basse vitesse. Il peut s'activer s'il détecte l'objet remorqué comme un obstacle.
  - ❏ **Activation et désactivation du système** P. 501
- Sélectionner le mode **REMORQUAGE** pour optimiser le fonctionnement de la transmission lors du remorquage.
  - ❏ **Commutateur de mode de conduite** P. 445

### ■ Vitesses de remorquage et position de rapport

- Rouler plus lentement que la normale.
- Respecter les limites de vitesse prescrites pour les véhicules avec remorque.
- Utiliser la position **[D]** lors de la traction d'une remorque sur des routes planes.

### ❏ Sécurité de conduite avec une remorque

La vitesse de circulation avec une remorque attelée au véhicule ne doit pas excéder 100 km/h.

#### Stationnement

Outre les précautions habituelles, placer des cales de roue derrière chaque pneumatique de la remorque.

Ne pas oublier de dételer la remorque avant de remplacer un pneu crevé. Demander au concessionnaire ou à l'agence de location de remorques où et comment stocker la roue de secours de la remorque.

Il est recommandé de circuler sur des routes dont l'inclinaison est inférieure à 12 %. Respecter les recommandations de l'association des fabricants de remorque relatives aux routes adaptées.

Le souffle d'air provoqué par des véhicules de grande taille peut faire osciller la remorque ; maintenir une vitesse constante et manœuvrer le véhicule en ligne droite.

Toujours conduire lentement et demander l'aide d'une autre personne lors d'une manœuvre en marche arrière.



### ❏ Vitesses de remorquage et position de rapport

Lors du tractage d'une remorque à ridelles fixes (p. ex. une caravane), ne pas dépasser 88 km/h. A des vitesses plus élevées, la remorque peut pivoter ou nuire à la maniabilité du véhicule.

## ■ Virages et freinage

- Prendre les virages plus lentement et plus larges que la normale.
- Prévoir davantage de temps et de distance pour freiner.
- Ne pas freiner ou braquer brusquement.

## ■ Conduite sur terrain vallonné

- Si le message  (blanc) **Température du moteur proche de la limite. Eviter d'accélérer fortement et de rouler vite.** s'affiche sur l'interface d'information du conducteur, arrêter le système de commande de la climatisation et ralentir.
- Si le message  (rouge) **Température du moteur trop élevée. Ne roulez pas Laissez le moteur refroidir.** s'affiche sur l'interface d'information du conducteur, se mettre sur le bas-côté de la route en toute sécurité pour laisser le moteur refroidir.
- Si le message  **Température du système d'alimentation élevée. Il se peut que la puissance soit réduite.** s'affiche sur l'interface d'information du conducteur, se mettre sur le bas-côté de la route en toute sécurité pour laisser le système d'alimentation refroidir.

## Informations générales

Le véhicule a été conçu en priorité pour une utilisation sur des routes bitumées ; toutefois, sa garde au sol élevée lui permet à l'occasion de circuler sur des routes non revêtues. Il n'est pas conçu pour faire de la piste ou des activités tout-terrain.

Dans le cas d'une conduite du véhicule sur des routes non revêtues, la technique de conduite diffère et le véhicule réagit différemment par rapport à la conduite sur route. Il convient d'être attentif aux mesures et conseils présentés dans cette section et de se familiariser avec le véhicule avant toute conduite sur des routes non revêtues.

## Mesures importantes concernant la sécurité

Pour éviter tout retournement ou perte de contrôle, s'assurer de respecter les mesures et recommandations suivantes :

- S'assurer de ranger les bagages correctement et de ne pas dépasser les limites de charge.
  - **Limite de chargement** P. 419
- Lors de la conduite, le conducteur doit toujours attacher sa ceinture de sécurité ; il en va de même pour les passagers.
- Maintenir une vitesse faible et ne pas conduire plus rapidement que les conditions ne le permettent.
- Il est de la responsabilité du conducteur d'évaluer la situation en permanence et de conduire en respectant les limites.

### ➤ Consignes hors route

## ⚠ ATTENTION

**Une utilisation incorrecte de ce véhicule sur ou hors route peut entraîner une collision ou un retournement, au cours desquels le conducteur et les passagers peuvent être grièvement blessés, voire tués.**

- Observer l'ensemble des consignes et lignes directrices du présent manuel d'utilisation.
- **Maintenir une vitesse faible et ne pas conduire plus rapidement que les conditions ne le permettent.**

L'utilisation incorrecte du véhicule peut entraîner une collision ou un retournement.

- **Informations importantes concernant la tenue de route** P. 46
- **Précautions au cours de la conduite** P. 431

## Éviter les problèmes

- **Vérifier le véhicule** avant de quitter la route et s'assurer que toutes les opérations d'entretien programmées ont été réalisées. Accorder une attention particulière à l'état des pneumatiques et vérifier leur pression de gonflage.
- **Ne pas oublier** que l'itinéraire choisi peut présenter des limites (trop raide ou accidenté), de même que le conducteur (technique de conduite et confort) et le véhicule (traction, stabilité et puissance). Le fait de ne pas reconnaître ces limites peut mettre le conducteur et ses passagers en danger.
- **L'accélération et le freinage** doivent se faire lentement et de façon progressive. Un démarrage ou un arrêt trop rapides peuvent entraîner une perte de traction et donc une perte de contrôle.
- **Éviter les obstacles et les débris** sur la route pour réduire les risques de retournement ou d'endommagement de la suspension ou d'autres composants.
- **La conduite en pente** augmente les risques de retournement, plus particulièrement si la pente est trop abrupte. Monter ou descendre une pente en ligne droite est généralement le plus sûr. Si toutes les conditions et tous les obstacles présents sur une pente ne sont pas visibles, parcourir la pente à pied avant de reprendre le volant. Si le moindre doute existe quant à la possibilité de passer en toute sécurité, ne pas tenter le passage. Chercher un autre itinéraire. Si le véhicule est coincé dans une montée, ne pas tenter de faire demi-tour. Reculer lentement en empruntant le même itinéraire que celui utilisé pour la montée.
- **Traversée d'un cours d'eau** : éviter de traverser des étendues d'eau profonde. Si une zone d'eau se dresse sur la route (un petit cours d'eau ou une grande flaque, par exemple), l'évaluer avec attention avant de poursuivre la route. S'assurer qu'elle est peu profonde, que le débit est lent et que le sol est ferme. S'il existe un doute quant à la profondeur ou à l'état du sol, contourner la zone d'eau et chercher un autre itinéraire. Traverser une zone d'eau profonde peut également endommager le véhicule. Lors de la conduite dans de l'eau qui atteint environ la moitié de la hauteur des roues, l'eau peut pénétrer dans la transmission et le différentiel, diluant le lubrifiant et pouvant provoquer une défaillance. L'eau peut également chasser la graisse des roulements de roue.
- **Si le véhicule est bloqué**, conduire dans la direction permettant de le débloquer. Ne pas faire patiner les pneumatiques ; cela ne fera qu'aggraver la situation et risquerait d'endommager la transmission. Si le véhicule ne peut être dégagé, il doit être remorqué. Des crochets de remorquage avant et arrière sont prévus à cet effet.

## Activer l'alimentation

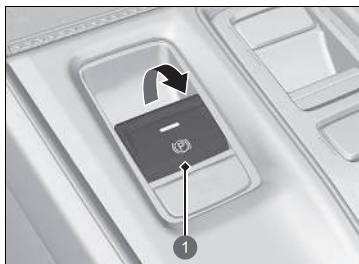

1 Commutateur du frein de stationnement électrique

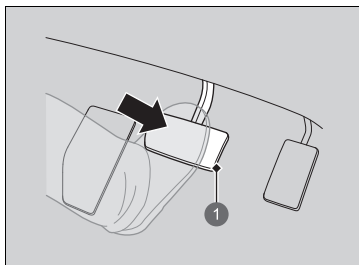

1 Pédale de frein

1. S'assurer que le frein de stationnement est bien serré.

- ▶ Le témoin de freinage (rouge) s'allume pendant 30 secondes lorsque le commutateur du frein de stationnement électrique est tiré vers le haut.

2. Enfoncer la pédale de frein.

### Activer l'alimentation

Maintenir la pédale de frein bien enfoncée lors de l'activation du système d'alimentation.

Le moteur démarre plus difficilement par temps froid et lorsque la densité de l'air est faible, à des altitudes supérieures à 2 400 mètres.

Lors du démarrage du système d'alimentation par temps froid, couper tous les accessoires électriques tels que les feux, le système de commande de la climatisation et le désembueur arrière de manière à limiter la décharge de la batterie 12 V.

Si le système d'échappement produit un bruit anormal ou s'il y a une odeur de gaz d'échappement dans l'habitacle, faire contrôler le véhicule par un concessionnaire. Il est possible que le moteur ou le système d'échappement présente une anomalie.

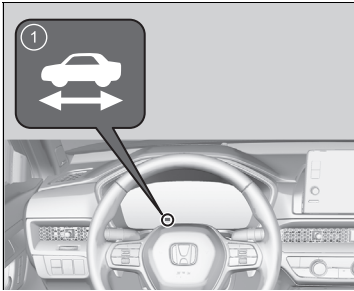
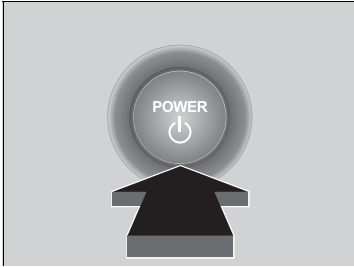

1 Témoin (Prêt)

3. Sans enfoncer la pédale d'accélérateur, appuyer sur le bouton **POWER** tout en enfonçant la pédale de frein.

4. Vérifier le témoin (Prêt).

- ▶ Continuer à enfoncer la pédale de frein jusqu'à ce que le témoin s'allume.
  - ▶ Le témoin s'allume lorsque le système d'alimentation est activé et que vous pouvez commencer à conduire.
  - ▶ Si la température extérieure est extrêmement basse, vous ne pouvez pas conduire tant que les conditions ne se sont pas améliorées. Dans ce cas, le témoin ne s'allume pas et un message d'avertissement s'affiche sur l'interface d'information du conducteur.
- **Témoins** P. 118

#### ➤ Activer l'alimentation

Approcher la télécommande d'accès sans clé de la touche **POWER** si la pile de la télécommande d'accès sans clé est faible.

➤ **Si la pile de la télécommande d'accès sans clé est faible** P. 746

Le système d'alimentation risque de ne pas s'activer si la télécommande d'accès sans clé est exposée à de fortes ondes radio.

Ne pas maintenir la touche **POWER** enfoncée pour démarrer le système d'alimentation. Si le système d'alimentation ne démarre pas, patienter au moins 30 secondes avant d'effectuer une nouvelle tentative.

Il est possible que le moteur ne tourne pas lorsque le véhicule est prêt à être conduit.

Vous pouvez commencer à conduire avec le témoin allumé. Si vous appuyez sur la touche **POWER** tout en enfonçant la pédale de frein avec le témoin allumé, le mode d'alimentation est placé sur CONTACT COUPE et vous ne pouvez pas commencer à conduire.

➤ **Témoin Prêt** P. 124

Le système d'immobilisation protège le véhicule contre le vol. En cas d'utilisation d'une clé (ou d'un autre dispositif) incorrectement codée, le système d'alimentation ne s'active pas.

➤ **Système d'immobilisation** P. 217

Lorsque le mode d'alimentation est sur ACTIVE, vous pouvez avoir l'impression que la pédale de frein s'enfoncé. Ceci est tout à fait normal.

## ■ Démarrage

1. Tout en maintenant le pied droit sur la pédale de frein, vérifier que le témoin  est allumé, puis mettre la transmission en position **[D]**. Sélectionner **[R]** lors de la marche arrière.
2. Le frein de stationnement étant serré, relâcher la pédale de frein et appuyer doucement sur la pédale d'accélérateur.
  - S'assurer que le témoin de frein de stationnement et de système de freinage (rouge) s'éteint.
    - ✘ **Frein de stationnement** P. 591
    - ✘ **Si le témoin du système de transmission clignote en même temps que le message d'avertissement** P. 758

## ■ Système d'aide au démarrage en côte

L'aide au démarrage en côte maintient le frein serré pendant un court instant afin d'empêcher le véhicule de reculer dans la pente lorsque le pied du conducteur passe du frein à l'accélérateur.

Placer la transmission sur **[D]** **[B]** en montée, ou sur **[R]** en descente, puis relâcher la pédale de frein.

## ■ Arrêt du système d'alimentation

Il est possible de désactiver le système d'alimentation lorsque le véhicule est complètement immobilisé.

1. Appuyer sur la pédale de frein, puis passer en position **[P]**.
  - Toujours garder le pied sur la pédale de frein tant que vous n'avez pas vérifié que le symbole **[P]** est affiché sur l'indicateur de position de rapport.
2. Appuyer sur la touche **POWER**.

## ✘ Démarrage

Il est également possible de relâcher le frein de stationnement en appuyant sur le commutateur de frein de stationnement électrique tout en enfonçant la pédale de frein. En descente, il est possible de démarrer le véhicule plus en douceur en le desserrant manuellement avec le commutateur de frein de stationnement électrique plutôt qu'en utilisant la pédale d'accélérateur.

Comme il s'agit d'un véhicule hybride, les sons et les vibrations du moteur peuvent passer inaperçus même si le véhicule est prêt à être conduit. Cela vous empêche également de reconnaître qu'il est possible de démarrer. S'assurer de vérifier que le témoin  est allumé avant de commencer à conduire.

## ✘ Système d'aide au démarrage en côte

Sur des pentes très raides ou glissantes, le système d'aide au démarrage en côte peut ne pas fonctionner. Il est en outre désactivé sur de faibles déclivités.

Le système d'aide au démarrage en côte ne remplace pas le frein de stationnement.

L'aide au démarrage en côte fonctionne même lorsque le système VSA est désactivé.



## Précautions au cours de la conduite

### ■ Directives de conduite pour véhicule utilitaire

Les véhicules utilitaires connaissent un taux de retournement largement supérieur à celui d'autres types de véhicules. Pour éviter les retournements ou la perte de contrôle :

- Prendre des virages à des vitesses plus lentes qu'avec un véhicule de tourisme.
- Éviter les virages serrés et les manœuvres brutales dans la mesure du possible.
- Ne pas modifier le véhicule de quelque manière qui entraînerait un soulèvement du centre de gravité.
- Ne pas transporter de bagages lourds sur le toit.

### ■ En cas de brouillard

La visibilité devient faible en cas de brouillard. Allumer les feux de croisement pendant la conduite, même en pleine journée. Ralentir et se guider grâce au marquage au sol central, au rail de sécurité et aux feux arrière du véhicule précédent.

### ■ En cas de vent fort

Si le véhicule est soumis à un vent latéral violent pendant la conduite, maintenir fermement le volant. Réduire lentement la vitesse du véhicule et se maintenir au milieu de la route. Faire attention aux rafales de vent, notamment quand le véhicule sort d'un tunnel, roule sur un pont ou les berges d'une rivière, lors de la conduite à travers une zone ouverte comme une carrière, et au croisement d'un grand camion.

### ⊠ Précautions au cours de la conduite

**PRECAUTION** : ne pas conduire le véhicule sur une route fortement inondée. La conduite en eau profonde risque d'endommager le moteur et les circuits électriques, et entraîner une panne du véhicule.

#### REMARQUE

Ne pas appuyer sur un bouton de changement de vitesse lorsque vous appuyez sur la pédale d'accélérateur. Cela pourrait endommager la transmission.

#### REMARQUE

Si le volant est braqué à très faible vitesse de façon répétée ou s'il est maintenu en butée gauche ou droite, le système de direction assistée électrique (EPS) chauffe. Le système passe à un mode de protection et limite ses performances. Le volant devient progressivement plus difficile à manipuler. Le système EPS fonctionne à nouveau une fois le système refroidi. Une utilisation répétée dans ces conditions peut entraîner une détérioration du système.

Lorsque le mode d'alimentation est sur ACCESSOIRES pendant la conduite, le système d'alimentation se désactive et toutes les fonctions d'assistance de direction et de freinage sont désactivées, ce qui rend la maîtrise du véhicule difficile.

Ne pas sélectionner **N** lors de la conduite, sous peine de réduire l'efficacité du freinage régénératif (et de l'accélération).

## ■ En cas de pluie

La route est glissante lorsqu'il pleut. Éviter les freinages énergiques, les accélérations brusques et les changements de direction soudains et être plus vigilant pendant la conduite. Le phénomène d'aquaplanage est plus fréquent sur une route sillonnée d'ornières et de flaques. Ne pas conduire dans des zones d'eau profonde ou sur des chaussées inondées. Ceci risque d'endommager le moteur ou la transmission, ou d'entraîner une panne des composants électriques.

## ■ Autres précautions

En cas d'impact important au niveau du soubassement du véhicule, s'arrêter dans un endroit sûr. Rechercher d'éventuels dommages ou fuites de liquide sous le véhicule.

## » Précautions au cours de la conduite

Au cours des 1 000 premiers kilomètres, éviter toute accélération soudaine ou tout fonctionnement à puissance maximale afin d'éviter d'endommager le moteur ou le groupe motopropulseur.

Éviter les coups de frein brusques pendant les 300 premiers kilomètres après l'achat de votre nouveau véhicule ou le remplacement des plaquettes ou des disques de frein, afin de permettre un rodage correct.

## » Directives de conduite pour véhicule utilitaire

L'utilisation incorrecte du véhicule peut entraîner une collision ou un retournement.

» **Informations importantes concernant la tenue de route** P. 46

## » En cas de pluie

Faire preuve de prudence lorsqu'un phénomène d'aquaplanage se produit. Lors de la conduite sur une route couverte d'eau à une vitesse excessive, une couche d'eau s'accumule entre les pneus et la chaussée. Si cela se produit, le véhicule ne peut pas réagir à certaines commandes, telles que la direction et le freinage.

Lors de la montée du taux de décélération à l'aide du sélecteur de palette de décélération, décélérer lentement. Si la chaussée est glissante, un freinage régénératif brusque peut entraîner le dérapage des pneus.

## Transmission

---

### ■ Déplacement indésirable du véhicule

Comme pour un véhicule classique doté d'un moteur à essence et d'une boîte de vitesses automatique, ce véhicule peut se déplacer involontairement.

Maintenir la pédale de frein bien enfoncée à l'arrêt.

### ■ Rétrogradage forcé

Lorsque la pédale d'accélérateur est enfoncée rapidement lors d'une montée, le véhicule peut réagir comme s'il était équipé d'une boîte de vitesses automatique, entraînant l'accélération soudaine du véhicule. Appuyer sur la pédale d'accélérateur avec précaution, en particulier sur chaussées glissantes et dans les virages.

## Passage des rapports

Changer de rapport en fonction des besoins de conduite.

### ■ Positions du bouton de changement de vitesse



#### **P** Stationnement

Utilisé lors du stationnement ou avant la mise sous tension/hors tension.

#### **R** Marche arrière

Pour effectuer une marche arrière.

#### **N** Point mort

La transmission n'est pas verrouillée.

#### **D/B** Conduite/Position B

Chaque pression sur le bouton **D/B** fait basculer le mode entre la position Drive et **B**.

#### **Conduite**

- Pour la conduite normale.
- Le sélecteur de décélération peut être utilisé temporairement.
- Le sélecteur de décélération peut être utilisé lorsque le mode **SPORT** est activé.

#### **Position B**

- Utilisée lors de la conduite prolongée en côte et pour augmenter le freinage régénératif.
- Le sélecteur de décélération peut être utilisé.

### ► Passage des rapports

## ⚠ ATTENTION

Le véhicule peut se mettre à rouler tout seul s'il est laissé sans surveillance sans que la position de stationnement ait été confirmée.

Un véhicule qui se déplace seul risque de provoquer un accident et entraîner de graves blessures, voire la mort.

Toujours garder le pied sur la pédale de frein jusqu'à vérification de la présence du symbole **P** sur l'indicateur de position de rapport.

Lorsque la batterie haute tension est complètement chargée, ou lorsque la température de la batterie haute tension est basse, le freinage régénératif peut devenir moins efficace.

Pour éviter toute panne et tout engagement accidentel :

- Ne pas renverser de liquides sur les boutons de changement de vitesse ou autour de ceux-ci.
- Ne pas poser ou jeter d'objets sur les boutons de changement de vitesse ou autour de ceux-ci.
- Ne pas laisser les passagers ou des enfants utiliser les boutons de changement de vitesse.

Le signal sonore retentit et le message apparaît sur l'interface d'information du conducteur lorsque vous appuyez sur la pédale d'accélérateur avec la transmission en position **N**.

### ► Messages d'avertissement et d'information de l'interface d'information du conducteur

P. 140

Mettre la transmission en position **D** ou **R** avec la pédale de frein enfoncée.

### ■ Bouton **P** (stationnement)

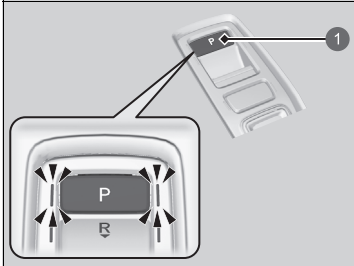

1 Touche **P**

Le rapport passe en position **P** lors d'une pression sur la touche **P** alors que le véhicule est stationné avec le mode d'alimentation sur ACTIVE. Les indicateurs sur les côtés du bouton **P** s'allument.

### ► Passage des rapports

Vous pouvez parfois avoir l'impression que le démarrage du véhicule prend plus de temps que d'habitude lorsque **R** est sélectionné ; relâcher la pédale de frein ou la pédale d'accélérateur. Cela peut se produire lorsque le niveau de la batterie haute tension est extrêmement faible, mais cela n'indique pas un dysfonctionnement du véhicule.

## ■ Changement de rapport

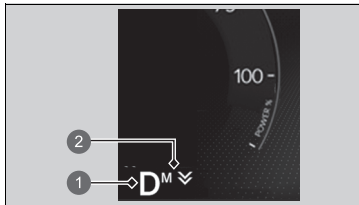

- 1 Indicateur de position de rapport (témoin du système de transmission).
- 2 Témoin du sélecteur de décélération.

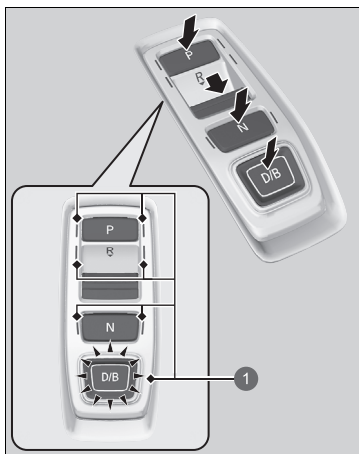

- 1 Indicateur de changement de vitesse

## » Changement de rapport

### REMARQUE

Lorsque le rapport passe de **D** à **R** et inversement, s'arrêter complètement et maintenir la pédale de frein enfoncée. Appuyer sur le bouton de changement de vitesse avant l'immobilisation complète du véhicule peut endommager la transmission.

Lors du passage en position **P**, toujours garder le pied sur la pédale de frein tant que vous n'avez pas vérifié que le symbole **P** est affiché sur l'indicateur de position de rapport.

Utiliser l'indicateur de position de rapport et l'indicateur de changement de vitesses pour vérifier le rapport engagé avant de sélectionner un bouton de changement de vitesses.

Si l'indicateur de position du rapport engagé, ou tous les indicateurs de position du levier de vitesse clignotent simultanément, la transmission est défectueuse. Éviter toute accélération soudaine et faire contrôler la transmission par un concessionnaire dès que possible.

Le signal sonore retentit une fois lorsque le rapport passe en position **R**.

### » Personnalisation des paramètres véhicule

P. 370

Lors du changement de rapport avec des températures extrêmement basses (-30 °C), il se peut qu'il y ait un décalage dans l'affichage du rapport. Toujours s'assurer que le bon rapport est enclenché avant de rouler.

### ■ Lors de l'ouverture de la porte conducteur

Si la porte conducteur est ouverte dans les conditions suivantes, le rapport passe automatiquement en position **P**.

- ▶ Si vous changez manuellement de rapport à partir de la position **P** avec la pédale de frein enfoncée, le rapport revient automatiquement en position **P** lorsque la pédale de frein est relâchée.
- Le véhicule est à l'arrêt avec le mode d'alimentation sur ACTIVE, ou il se déplace à 2 km/h ou moins.
- La transmission est dans une position différente de **P**.
- Vous avez détaché la ceinture de sécurité côté conducteur.

### ■ Lors de l'arrêt du mode d'alimentation

Si vous désactivez le système d'alimentation alors que le véhicule est à l'arrêt et que la transmission est dans une autre position que **P**, le rapport passe automatiquement en position **P**.

### ☒ Lors de l'ouverture de la porte conducteur

Bien que le système soit conçu pour faire passer automatiquement le levier de vitesse en position **P** dans les conditions décrites, par souci de sécurité il convient de toujours sélectionner la position **P** avant d'ouvrir la porte conducteur.

S'assurer de garer le véhicule dans un endroit sûr.

#### ➤ **A l'arrêt** P. 601

Si vous souhaitez conduire le véhicule après que le rapport est automatiquement passé en position **P** dans les conditions décrites, fermer la porte, attacher la ceinture de sécurité, appuyer sur la pédale de frein, puis changer la position de rapport.

Lorsque vous quittez le véhicule, désactiver le système d'alimentation et verrouiller les portes.

■ Si le conducteur souhaite conserver la transmission sur **N** (mode lavage de la voiture)

Avec le système d'alimentation activé :

1. Appuyer sur la pédale de frein et la maintenir enfoncée.
2. Sélectionner **N**.
3. Dans les cinq secondes, appuyer sur le bouton **POWER**.

Le mode d'alimentation passe sur ACCESSOIRES et un message s'affiche sur l'interface d'information du conducteur.

► Le levier de vitesse reste en position **N** avec le mode d'alimentation sur ACCESSOIRES durant 15 minutes, puis, il passe automatiquement en position **P**.

Passer manuellement en position **P** annule le mode ACCESSOIRES. Le témoin **P** s'allume et le mode d'alimentation passe sur CONTACT COUPE.

⌘ Si le conducteur souhaite conserver la transmission en position **N**



Noter que la transmission peut ne pas rester sur **N** quand l'une des indicateurs suivants est activé :

- Indicateur du système d'alimentation
- Témoin du système de transmission
- Témoin du système de charge de la batterie 12 V



### ■ Restrictions en termes de sélection de rapport

Vous ne pouvez pas sélectionner un rapport dans certaines circonstances pouvant provoquer des accidents.

Lorsque la transmission est en :	1. Dans les circonstances suivantes :	2. En cas de passage aux rapports suivants :	3. La position de rapport reste/devient :	Comment changer le rapport
<b>P</b>	La pédale de frein n'est pas enfoncée. La pédale d'accélérateur est enfoncée.	Autre position de rapport	<b>P</b>	Relâcher la pédale d'accélérateur et appuyer sur la pédale de frein.
<b>N</b>	Le véhicule roule à faible vitesse sans enfoncer la pédale de frein. Le véhicule roule à faible vitesse avec la pédale d'accélérateur enfoncée.		<b>N</b>	
<b>N, D</b> ou <b>B</b>	Le véhicule se déplace en marche avant.	<b>R</b>	<b>N</b>	Garer le véhicule dans un endroit sûr.
<b>R</b> ou <b>N</b>	Le véhicule se déplace en marche arrière.	<b>D</b> ou <b>B</b>		
<b>R, N, D</b> ou <b>B</b>	Le véhicule se déplace.	<b>P</b>		
<b>P</b> ou <b>N</b>	Le témoin  n'est pas allumé.	Une position de rapport autre que <b>P</b> ou <b>N</b>	<b>P</b> ou <b>N</b>	S'assurer que le témoin  est allumé.

## Sélecteur de décélération

Lorsque vous relâchez la pédale d'accélérateur, vous pouvez contrôler le taux de décélération sans retirer les mains du volant. A l'aide du sélecteur de décélération situé sur le volant, il est possible de passer successivement par quatre étapes de décélération.

En descente, utiliser le sélecteur de décélération pour mieux maintenir le taux de décélération, ce qui permet de garder une distance de sécurité entre le véhicule et celui qui précède.

### ► Sélecteur de décélération

#### **⚠ PRECAUTION**

L'augmentation rapide du taux de décélération via le déplacement rapide du sélecteur de décélération risque de faire déraeper les pneus, ce qui pourrait entraîner une collision à l'origine de blessures graves, voire mortelles.

Toujours maintenir un taux de décélération raisonnable.

## ■ Fonctionnement du sélecteur de décélération

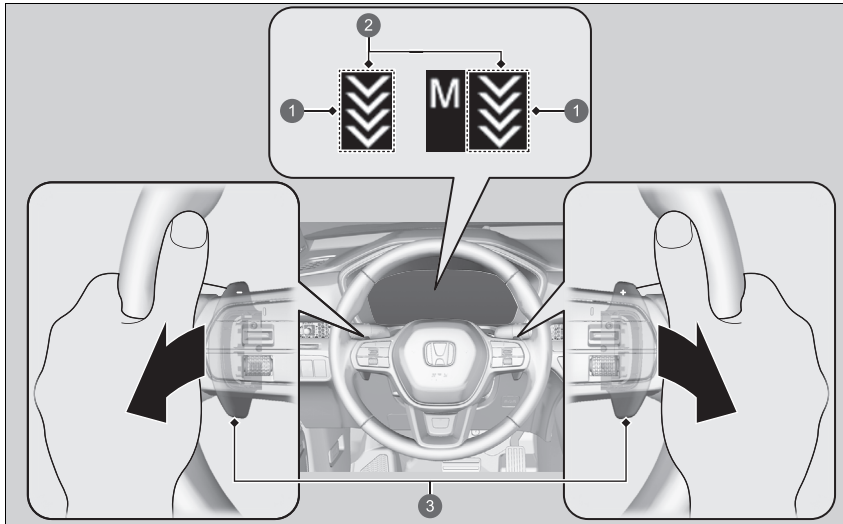

- ❶ Témoin du sélecteur de décélération.
- ❷ Niveau de décélération
- ❸ Sélecteur de décélération.

## ▣ Sélecteur de décélération

Dans les situations suivantes, il se peut que le niveau ne change pas et que l'icône de niveau se mette à clignoter même si vous tirez le sélecteur. Le niveau de décélération peut diminuer ou se désactiver automatiquement lorsque :

- La batterie haute tension est complètement chargée ou sa température est trop froide ou trop chaude.
- La vitesse du véhicule est supérieure à la plage de décélération lorsque le mode **SPORT** est désactivé.
- Il est nécessaire de protéger le système hybride.

Il n'est pas possible d'utiliser le sélecteur de décélération lorsque le régulateur de vitesse adaptatif avec maintien de distance de sécurité à basse vitesse est en cours d'utilisation. Si l'un des sélecteurs de décélération est actionné pendant la conduite, le régulateur de vitesse adaptatif (ACC) avec maintien de distance de sécurité à basse vitesse se désactive automatiquement.

Si le conducteur tire simultanément le sélecteur de décélération vers la droite et la gauche, il se peut que le niveau de décélération ne change pas.

■ **Lorsque le levier de vitesse se trouve sur la position D**

Si le conducteur tire le sélecteur de décélération, le taux de décélération augmente temporairement et le niveau s'affiche sur la jauge.

Le sélecteur de décélération s'annule automatiquement et le témoin du sélecteur de décélération sur la jauge disparaît en cas de conduite à vitesse constante ou de ralentissement proche de l'arrêt.

■ **Lorsque le levier de vitesse est sur D et que le mode de conduite est défini sur **SPORT****

Si le conducteur choisit le mode **SPORT**, le taux de décélération augmente et le niveau ainsi que la lettre **M** s'affichent.

Pour annuler le sélecteur de décélération, quitter le mode **SPORT**. Lorsqu'il est annulé, le témoin du sélecteur de décélération sur la jauge disparaît.



■ **Lorsque le levier de vitesse se trouve sur la position B**

Lorsque le levier de vitesse est sur B, le taux de décélération augmente et le niveau ainsi que la lettre **M** s'affichent.

Pour annuler le sélecteur de décélération, régler le levier de vitesse sur la position D et quitter le mode **SPORT**. Lorsqu'il est annulé, le témoin du sélecteur de décélération sur la jauge disparaît.

### ■ Opérations courantes

Pour sélectionner les différents niveaux de décélération :

- Tirer le sélecteur  (côté droit) pour diminuer le niveau de décélération.
- Tirer le sélecteur  (côté gauche) pour augmenter le niveau de décélération.

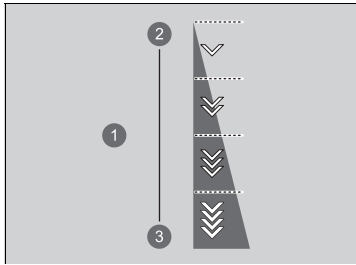

Chaque actionnement du sélecteur de palette effectue un changement d'un niveau de la décélération.

- ▶ Il se peut que le niveau de décélération ne change pas si le sélecteur de décélération est retenu vers l'arrière.

- ① Niveau de décélération
- ② Diminue
- ③ Augmente

## Système d'alerte sonore du véhicule

---

Alerte les piétons lorsqu'un véhicule est propulsé uniquement par électricité, et que sa vitesse est inférieure ou égale à 25 km/h environ.

## Commutateur de mode de conduite

Cinq modes sont disponibles : le mode **SPORT**, le mode **NORMALE**, le mode **ECON**, le mode **NEIGE** et le mode **REMORQUAGE**. Ils peuvent être sélectionnés au moyen du commutateur **DRIVE MODE**.

Le mode actuellement utilisé est affiché sur l'interface d'information du conducteur. Chaque mode s'affiche différemment.

### ☒ Commutateur de mode de conduite

Il est possible que le mode ne puisse pas être modifié dans certaines conditions de conduite.

En cas de défaillance du système du véhicule, le message suivant s'affiche également sur l'interface d'information du conducteur et aucun autre mode ne peut être sélectionné.

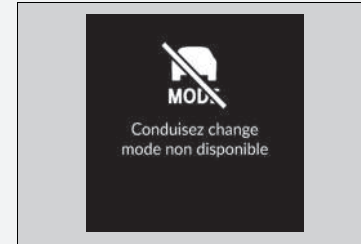

## ■ Sélection du mode de conduite

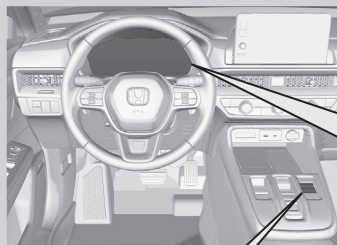

6

1

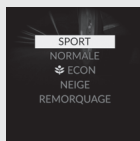

2

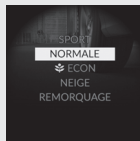

3

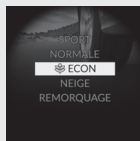

4

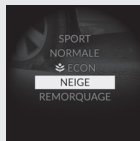

5

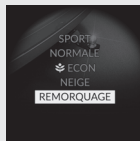



- ① Mode **SPORT**
- ② Mode **NORMALE**
- ③ Mode **ECON**
- ④ Mode **NEIGE**
- ⑤ Mode **REMORQUAGE**
- ⑥ Commutateur **DRIVE MODE**

## ■ Mode SPORT

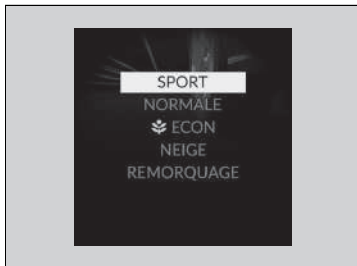

Améliore la réactivité aux sollicitations du conducteur.

## ■ Mode NORMALE

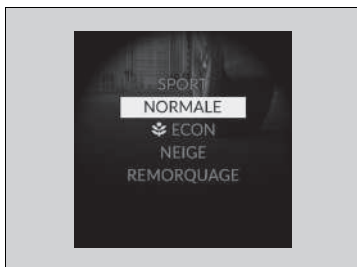

Optimise l'équilibre entre fonctionnement et confort.

## Mode ECON

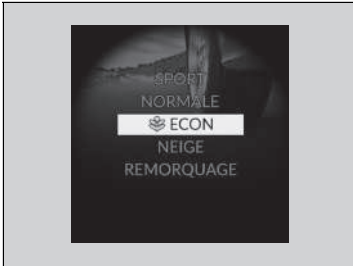

Facilite la conduite économe en carburant.

### Mode ECON

En mode **ECON**, le système de commande de la climatisation est moins efficace et le véhicule accélère plus lentement.

## Mode NEIGE



Optimise la maniabilité sur route enneigée grâce aux réglages du groupe motopropulseur.

### Mode NEIGE

#### REMARQUE

Le mode **NEIGE** ne permet pas de conduire sur des routes enneigées ou verglacées dans toutes les situations. Le mode **NEIGE** présente des limites.

Si les routes sont enneigées ou verglacées, monter des pneumatiques hiver ou des chaînes, ralentir et maintenir une distance suffisante entre les véhicules.

► **Dispositifs de traction pour conditions enneigées** P. 709

## ■ Mode REMORQUAGE

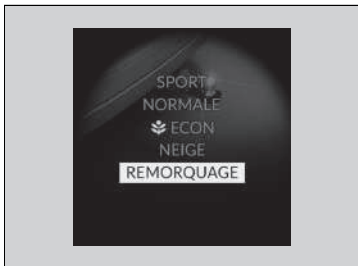

Optimise l'équilibre entre performances de conduite et confort lors du remorquage.

## ■ Prochain mode de démarrage

Le prochain mode de démarrage est enregistré conformément au tableau suivant.

Chaque télécommande d'accès sans clé a son propre mode enregistré.

Mode précédent	Mode suivant
SPORT, NORMALE, NEIGE ou REMORQUAGE	NORMALE
ECON	ECON

## » Mode REMORQUAGE

En mode **REMORQUAGE**, certaines fonctions de Honda SENSING 360 sont désactivées.

❑ **Honda SENSING 360** P. 479

En mode de conduite **REMORQUAGE**, la commande de freinage à basse vitesse et le système de capteurs de stationnement arrière ne fonctionnent pas en marche arrière.

❑ **Commande de freinage à basse vitesse**  
P. 498

❑ **Système de capteurs de stationnement**  
P. 603

Pour plus de détails sur le remorquage, se reporter à la section ci-dessous.

❑ **Traction d'une remorque** P. 420

## Système d'amortissement adaptatif

---

Contrôle en permanence les amortisseurs avant et arrière du véhicule selon les conditions actuelles de la route, la vitesse du véhicule et l'utilisation du volant.

Vous pouvez modifier la maniabilité en activant le mode **SPORT**.

🗲 **Commutateur de mode de conduite** P. 445

## Système de contrôle d'adhérence en descente

Lors de la conduite sur des pentes lorsque le frein moteur ne permet pas de faire suffisamment décélérer le véhicule, ce système permet de maintenir une vitesse constante du véhicule sans avoir à appuyer sur la pédale de frein.

### ■ Conditions de fonctionnement du contrôle d'adhérence en descente

Le système fonctionne dans les conditions suivantes.

- Conduite à une vitesse comprise entre 3 et 20 km/h environ.
- Conduite en descente.
- La pédale d'accélérateur et la pédale de frein ne sont pas enfoncées.

### ■ Affichage de l'interface d'information du conducteur

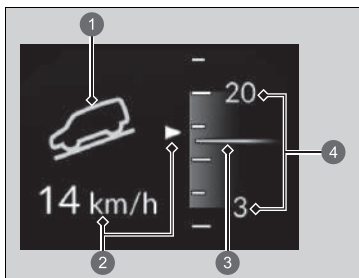

- 1 Etat de fonctionnement du système
  - Vert : activé
  - Blanc : en veille
- 2 Affichage de la vitesse du véhicule
  - Blanc : vitesse réglée
  - Gris : vitesse actuelle
  - Clignote lorsque la vitesse du véhicule est supérieure à la vitesse de fonctionnement.
- 3 Vitesse actuelle
- 4 Plage de fonctionnement de la vitesse réglée

### ►► Système de contrôle d'adhérence en descente

## ⚠ ATTENTION

Le contrôle d'adhérence en descente ne peut pas maintenir une vitesse constante du véhicule dans toutes les situations.

Lors de la conduite sur une pente très raide ou sur une chaussée glissante, le véhicule peut ne pas être en mesure de maintenir sa vitesse et peut provoquer une collision, entraînant des blessures graves, voire mortelles.

Le contrôle d'adhérence en descente n'étant pas conçu pour augmenter les limites de performances du véhicule, le conducteur doit toujours être conscient de l'état de la chaussée et conduire en toute sécurité.

Les feux stop s'allument automatiquement lorsque le système est en fonctionnement.

Il est possible que le système ne fonctionne pas lors de la conduite sur une pente douce. Vérifier le témoin du système de contrôle d'adhérence en descente pour vérifier si le système fonctionne.

Le système peut s'activer même si la conduite ne se fait pas en descente, par exemple lorsque le véhicule penche sur des surfaces irrégulières.

## ■ Comment utiliser le contrôle d'adhérence en descente



- 1 Témoin du système de contrôle d'adhérence en descente
- 2 Touche  (contrôle d'adhérence en descente)

### ■ Activation du système

Lorsque la vitesse du véhicule est inférieure à environ 20 km/h, appuyer sur  pour activer le système.

- ▶ Le système passe en mode veille et le témoin du système de contrôle d'adhérence en descente (blanc) s'allume.

Lorsque toutes les conditions de fonctionnement sont réunies, le système s'active et le véhicule commence à maintenir sa vitesse en descente.

- ▶ Le témoin du système de contrôle d'adhérence en descente (vert) s'allume lors du fonctionnement.

### ■ Ajustement de la vitesse réglée

Appuyer sur la pédale d'accélérateur ou la pédale de frein pour régler la vitesse du véhicule dans la plage de fonctionnement. La vitesse du véhicule à laquelle la pédale d'accélérateur ou la pédale de frein est relâchée correspond à la vitesse réglée.

### ■ Désactivation du système

Appuyer sur la touche  pour désactiver le système.

## ☒ Comment utiliser le contrôle d'adhérence en descente

L'utilisation répétée du système pendant une longue période peut entraîner l'échauffement des freins et le passage temporaire du système en mode veille.

Le contrôle d'adhérence en descente se désactive à chaque désactivation du système d'alimentation, même s'il était activé lors de la dernière utilisation du véhicule.

Les pédales peuvent vibrer ou le système peut émettre du bruit lors du fonctionnement.

## ☒ Désactivation du système

Lorsque la vitesse du véhicule est supérieure ou égale à environ 60 km/h, le système s'éteint automatiquement.

## Limiteur de vitesse réglable

Ce dispositif permet de régler une vitesse maximale qui ne peut être dépassée, même en enfonçant la pédale d'accélérateur.

La limite de vitesse du véhicule est réglable entre 30 km/h et 250 km/h environ.

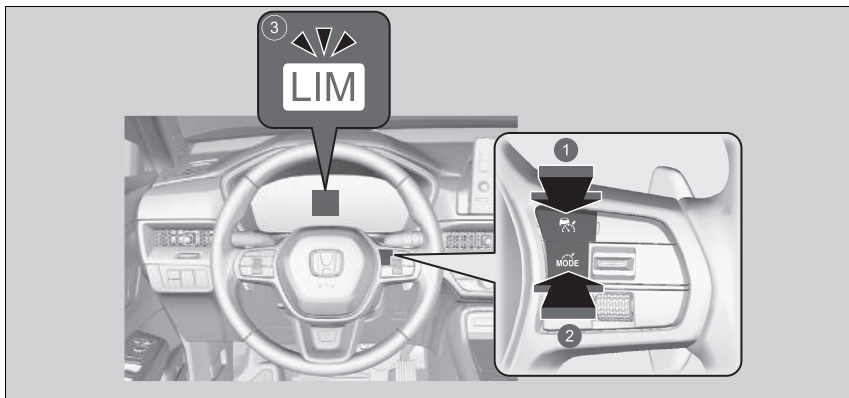

- 1 Appuyer sur la touche au volant.
- 2 Si un autre témoin s'allume, appuyer sur la touche pour passer au limiteur de vitesse réglable.
- 3 **Le témoin du limiteur de vitesse réglable (blanc) est allumé sur la jauge.**  
Le limiteur de vitesse réglable est prêt à l'utilisation.

### ► Limiteur de vitesse réglable

#### ⚠ ATTENTION

Le limiteur de vitesse réglable a des limites. Il est de la responsabilité du conducteur de régler la vitesse du véhicule afin de respecter la limite de vitesse réelle et de conduire le véhicule en toute sécurité.

#### ⚠ ATTENTION

Ne pas appuyer sur la pédale d'accélérateur plus que nécessaire.  
Maintenir une position appropriée sur la pédale d'accélérateur en fonction de la vitesse du véhicule.

Le limiteur de vitesse réglable peut ne pas maintenir la limite de vitesse de consigne en descente, en particulier en cas de transport d'une charge lourde ou de traction d'une remorque. Si ceci se produit, ralentir en appuyant sur la pédale de frein.

Lorsque le conducteur n'utilise pas le limiteur de vitesse réglable : Désactiver le limiteur de vitesse réglable en appuyant sur la touche .

Il n'est pas possible d'utiliser simultanément le limiteur de vitesse réglable et les systèmes ci-dessous.

- Régulateur de vitesse adaptatif (ACC) avec maintien de distance de sécurité à basse vitesse
- Limiteur de vitesse intelligent



## ■ Pour fixer la limite de vitesse

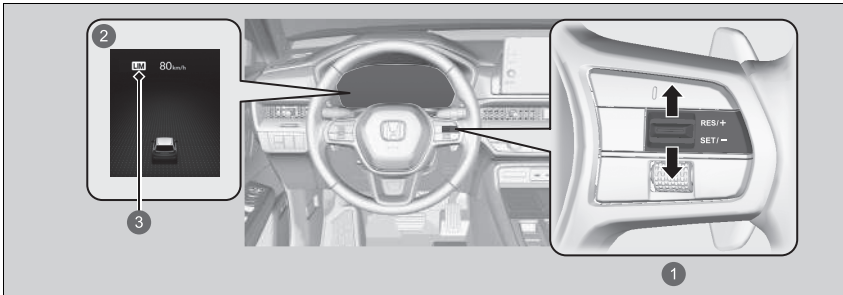

- ❶ Commutateur **RES/+ / SET/-**  
Vers le haut ou vers le bas
  - ❷ Ce témoin s'allume lorsque le limiteur de vitesse réglable est actionné.
  - ❸ Témoin du limiteur de vitesse réglable (vert)
- Poussez le commutateur **RES/+ / SET/-** vers le haut ou vers le bas lorsque la vitesse souhaitée est atteinte.  
Aussitôt le commutateur relâché, la limite de vitesse est fixée et le limiteur de vitesse réglable est activé. La limite de vitesse s'affiche.
  - Il est possible de sélectionner la limite de vitesse préalablement réglée en poussant le commutateur **RES/+ / SET/-** vers le haut.

## ► Pour fixer la limite de vitesse

Si le réglage de la limite de vitesse s'effectue en conduisant à moins de 30 km/h, la limite de vitesse est réglée sur 30 km/h.

Le limiteur de vitesse réglable se règle sur la vitesse actuelle si celle-ci est supérieure à la limite de vitesse de consigne lorsque le commutateur **RES/+ / SET/-** est basculé vers le haut.

La vitesse réglée affichée peut être basculée entre km/h et mph sur l'interface d'information du conducteur ou sur l'écran Audio/Informations.

► **Unités vitesse/distance** P. 181

► **Personnalisation des paramètres véhicule**  
P. 370

## ■ Pour régler la limite de vitesse

Augmenter ou diminuer la limite de vitesse à l'aide du commutateur **RES/+ / SET/-** situé sur le volant.

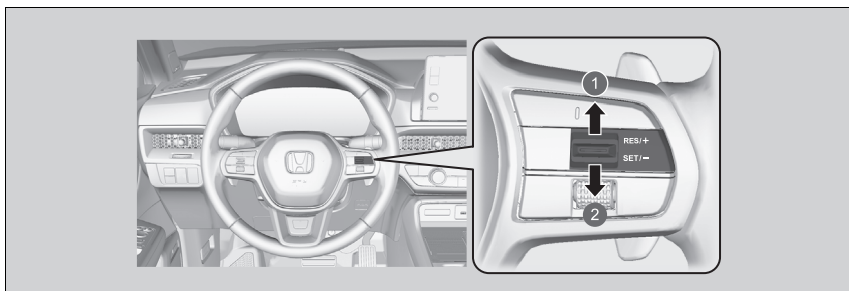

- 1 Pour augmenter la vitesse
- 2 Pour diminuer la vitesse

- A chaque pression vers le haut ou vers le bas du commutateur **RES/+ / SET/-**, la limite de vitesse augmente ou diminue par incréments de 1 km/h.
- Si vous maintenez le commutateur **RES/+ / SET/-** enfoncé, la limite de vitesse augmente ou diminue par incréments de 10 km/h toutes les 0,5 seconde jusqu'à ce que la limite du système soit atteinte.
- Le véhicule accélère ou décélère jusqu'à ce que la limite de vitesse soit atteinte.

## ■ Dépassement momentané de la limite de vitesse

La limite de vitesse peut être dépassée, pour cela il faut enfoncer complètement la pédale d'accélérateur.

- ▶ La limite de vitesse affichée clignote.
- ▶ Le signal sonore retentit une fois que la limite de vitesse a été dépassée.

## ⌘ Dépassement momentané de la limite de vitesse

Le signal sonore retentit lorsque la vitesse du véhicule dépasse la limite de vitesse programmée et que la pédale d'accélérateur est complètement enfoncée.

Le limiteur de vitesse réglable se remet à fonctionner dès que la vitesse du véhicule est inférieure à la limite de vitesse réglée.

## ■ Pour annuler

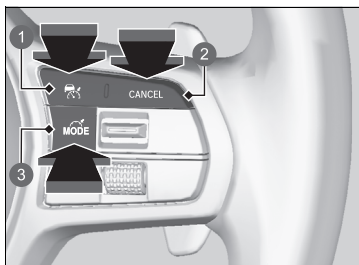

- ① Touche
- ② Touche **CANCEL**
- ③ Touche

Pour annuler le limiteur de vitesse réglable, effectuer l'une des actions suivantes :

- Appuyer sur la touche **CANCEL**.
- Appuyer sur la touche
- Appuyer sur la touche

## ► Pour annuler

Le limiteur de vitesse réglable passe au régulateur de vitesse adaptatif (ACC) avec maintien de distance de sécurité à basse vitesse ou au limiteur de vitesse intelligent si la touche est enfoncée.

Reprise de la vitesse réglée précédemment :

Appuyer sur la touche **CANCEL** pour afficher la vitesse réglée précédemment (en gris) et pousser le commutateur **RES/+SET/-** vers le haut pour reprendre la vitesse réglée précédemment. Si la vitesse du véhicule est supérieure à la vitesse réglée précédemment (en gris), le limiteur de vitesse réglable est défini sur la vitesse actuelle en poussant le commutateur **RES/+SET/-** vers le haut.

Si le commutateur **RES/+SET/-** est poussé vers le haut alors qu'aucune vitesse réglée précédemment (en gris) n'est affichée, la vitesse est réglée sur la vitesse actuelle du véhicule.

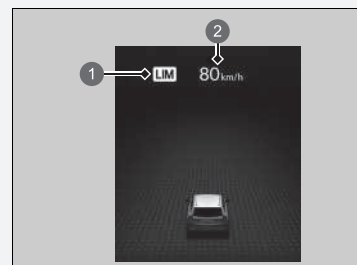

- ① Témoin du limiteur de vitesse réglable (blanc)
- ② Vitesse réglée précédemment (en gris)

►► Pour annuler

Si le système présente une anomalie lors de l'utilisation du limiteur de vitesse réglable, le signal sonore retentit et le témoin **OFF** s'allume. Le limiteur de vitesse réglable est désactivé.

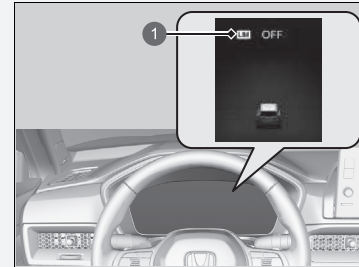

- 1 Témoin du limiteur de vitesse réglable (blanc)

## Limiteur de vitesse intelligent

Règle automatiquement la limite de vitesse détectée par le système de reconnaissance des panneaux de signalisation (TSR). Et la limite de vitesse ne peut pas être dépassée, même si la pédale d'accélérateur est enfoncée. Si l'on appuie à fond sur l'accélérateur, il est possible de dépasser la limite de vitesse.

➤ **Système de reconnaissance des panneaux de signalisation** P. 578



### ⌘ Limiteur de vitesse intelligent

#### **ATTENTION**

Le limiteur de vitesse intelligent a des limites. Le limiteur de vitesse intelligent peut se définir lui-même sur une vitesse supérieure ou inférieure à la vitesse limite réelle ou peut ne pas fonctionner, en particulier lorsque le système de reconnaissance des panneaux de signalisation ne fonctionne pas correctement ou qu'une route ne comporte aucun panneau de limite de vitesse. Il est toujours de votre responsabilité de régler la vitesse du véhicule afin de respecter la limite de vitesse réelle et de conduire le véhicule en toute sécurité.

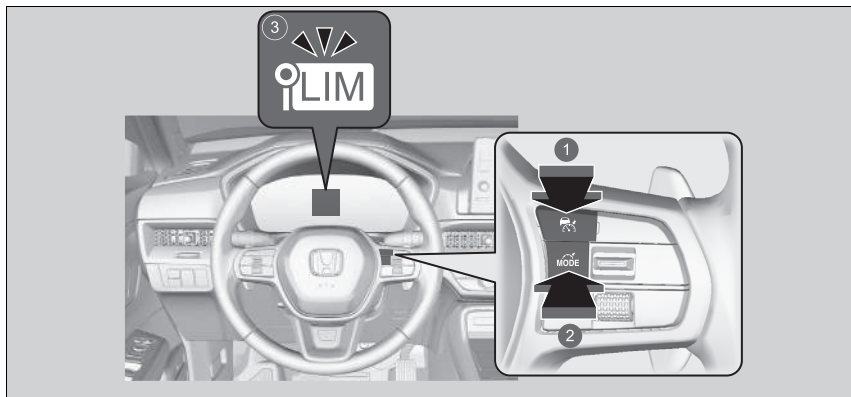
En fonction de la pression appliquée sur la pédale d'accélérateur, le véhicule va accélérer jusqu'à ce qu'il atteigne la vitesse identifiée par le système de reconnaissance des panneaux de signalisation.



- 1 Appuyer sur la touche  au volant.
- 2 Si un autre témoin s'allume, appuyer sur la touche  pour passer au limiteur de vitesse intelligent.
- 3 **Le témoin du limiteur de vitesse intelligent (blanc) est allumé sur la jauge.**  
Le limiteur de vitesse intelligent est prêt à l'utilisation.

### ☒ Limiteur de vitesse intelligent



Ce système est conçu pour détecter les panneaux qui suivent les normes de la convention de Vienne. Il est possible que le système ne détecte pas tous les panneaux, mais aucun panneau se trouvant sur le bord de la route ne doit être ignoré. Le système ne fonctionne pas avec la signalisation de tous les pays, ni dans tous les cas.

#### ☒ **Système de reconnaissance des panneaux de signalisation** P. 578

Si le limiteur de vitesse intelligent est défini sur la mauvaise limite de vitesse, essayer l'une des solutions suivantes :

Pour annuler

- Appuyer sur la touche **CANCEL**.

- Appuyer sur la touche .
- Appuyer sur la touche .

Pour dépasser la limite de vitesse temporairement

- Enfoncer complètement la pédale d'accélérateur.

Le limiteur de vitesse intelligent peut ne pas maintenir la limite de vitesse de consigne en descente, en particulier en cas de transport d'une charge lourde ou de traction d'une remorque. Si ceci se produit, ralentir en appuyant sur la pédale de frein.

Lorsque le limiteur de vitesse intelligent n'est pas utilisé, éteindre le limiteur de vitesse intelligent en appuyant sur la touche .

Il n'est pas possible d'utiliser le limiteur de vitesse intelligent et le régulateur de vitesse adaptatif (ACC) avec maintien de distance de sécurité à basse vitesse ou le limiteur de vitesse réglable en même temps.

## ■ Pour fixer la limite de vitesse

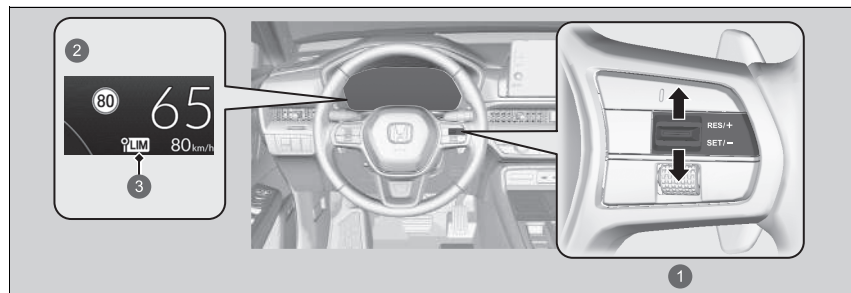

- 1 Commutateur **RES/+**/**SET/-**  
Vers le haut ou vers le bas
  - 2 Témoin allumé lorsque le limiteur de vitesse intelligent est défini sur la limite de vitesse détectée par le système de reconnaissance des panneaux de signalisation (TSR).
  - 3 Témoin du limiteur de vitesse intelligent (vert)
- Dès que le commutateur est relâché, le limiteur de vitesse intelligent est défini sur la limite de vitesse détectée par le système de reconnaissance des panneaux de signalisation. La limite de vitesse s'affiche.

## ☒ Limiteur de vitesse intelligent

Ne pas utiliser le limiteur de vitesse intelligent dans les zones où les unités de mesure diffèrent de celles utilisées par le limiteur de vitesse intelligent.

Changer la mesure affichée du réglage de la vitesse du véhicule afin d'utiliser les mêmes unités que les zones de conduite.

☒ **Unités vitesse/distance** P. 181

☒ **Personnalisation des paramètres véhicule**  
P. 370

## ☒ Pour fixer la limite de vitesse

Si le limiteur de vitesse intelligent est réglé alors que la limite de vitesse détectée par le système de reconnaissance des panneaux de signalisation est inférieure à 30 km/h, la fonction de limitation de vitesse peut basculer en mode pause.

Si la vitesse du véhicule est supérieure à la limite de vitesse détectée par le système de reconnaissance des panneaux de signalisation (TSR), le véhicule décélère lentement jusqu'à atteindre la limite de vitesse ou moins. Si nécessaire, ralentir en appuyant sur la pédale de frein.



■ **Lorsque le système de reconnaissance des panneaux de signalisation (TSR) détecte un nouveau panneau de signalisation de limite de vitesse**

Le limiteur de vitesse intelligent est défini sur la nouvelle limite de vitesse détectée par le système de reconnaissance des panneaux de signalisation (TSR).

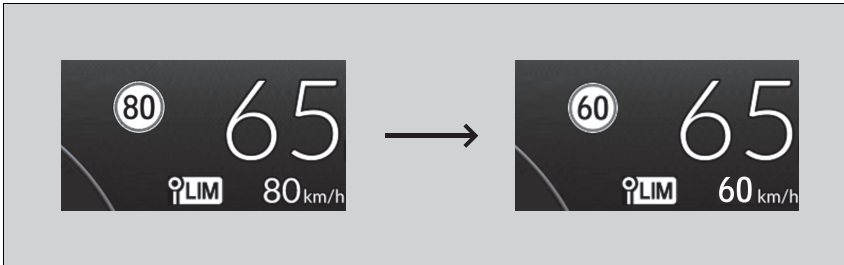

■ **La fonction de limitation de vitesse peut passer en mode pause s'il n'y a pas de panneau de signalisation de limite de vitesse sur l'écran du système de reconnaissance des panneaux de signalisation lorsque :**

- La fin d'une limite de vitesse ou autre est détectée.
- Le véhicule entre/sort d'une autoroute ou d'une voie rapide.
- Le véhicule prend un tournant avec le clignotant pour changer de direction à une intersection.

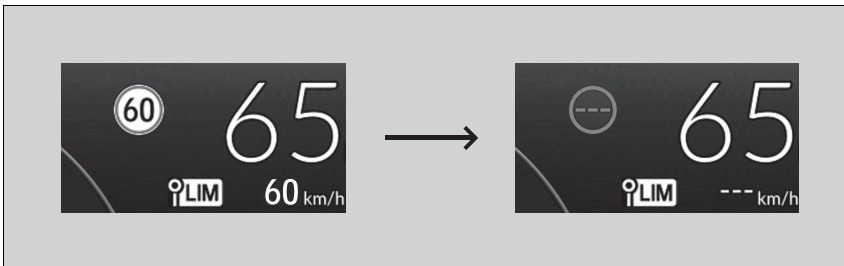

►► Pour fixer la limite de vitesse

Le limiteur de vitesse intelligent peut également passer en mode pause lorsque le système de reconnaissance des panneaux de signalisation (TSR) détecte uniquement des panneaux de signalisation de limite de vitesse complémentaires.

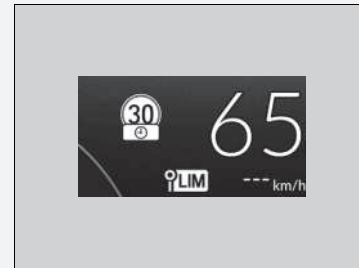

- Lorsque le système de reconnaissance des panneaux de signalisation (TSR) détecte le panneau de signalisation de limite de vitesse alors que le limiteur de vitesse intelligent est mis en pause

La fonction de limitation de vitesse est rétablie automatiquement.

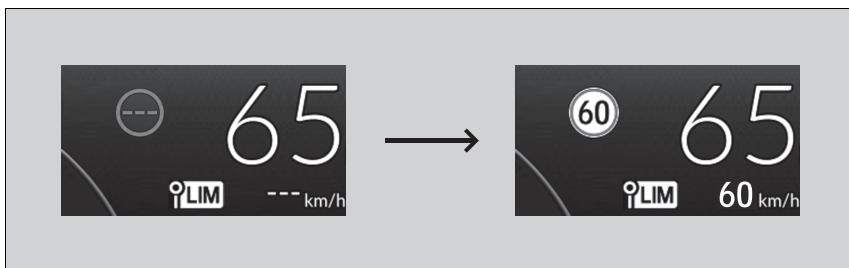

## ■ Dépassement momentané de la limite de vitesse

La limite de vitesse peut être dépassée en enfonçant complètement la pédale d'accélérateur.

- La limite de vitesse affichée clignote.  
Le signal sonore retentit une fois que la limite de vitesse a été dépassée.

## ■ Pour annuler

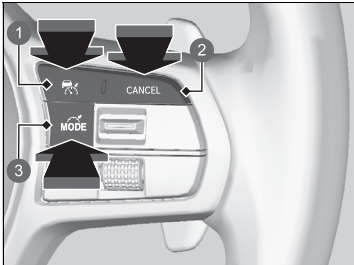

- 1 Touche
- 2 Touche **CANCEL**
- 3 Touche

Pour annuler le limiteur de vitesse intelligent, effectuer l'une des actions suivantes :

- Appuyer sur la touche **CANCEL**.
- Appuyer sur la touche
- Appuyer sur la touche

## ►► Dépassement momentané de la limite de vitesse

Le signal sonore retentit lorsque la vitesse du véhicule dépasse la limite de vitesse programmée et que la pédale d'accélération est complètement enfoncée.

Le limiteur de vitesse intelligent se remet à fonctionner dès que la vitesse du véhicule est inférieure à la limite de vitesse de consigne.

## ►► Pour annuler

Le limiteur de vitesse intelligent passe au régulateur de vitesse adaptatif (ACC) avec maintien de distance de sécurité à basse vitesse ou au limiteur de vitesse réglable si la touche est enfoncée.



- 1 Témoin du limiteur de vitesse intelligent (blanc)

En cas de problème avec le système ou le système de reconnaissance des panneaux de signalisation (TSR) lors de l'utilisation du limiteur de vitesse intelligent, un signal sonore retentit et le témoin **OFF** s'allume. Le limiteur de vitesse intelligent est désactivé.

► **Système de reconnaissance des panneaux de signalisation** P. 578

## Système d'assistance à la stabilité du véhicule (VSA)

Le système VSA aide à stabiliser le véhicule dans les virages lorsque le véhicule tourne trop ou pas assez. Il permet également de préserver l'adhérence sur des surfaces glissantes. Pour ce faire, il régule la puissance du moteur et du moteur électrique et serre les freins de manière appropriée.

### Fonctionnement du système VSA

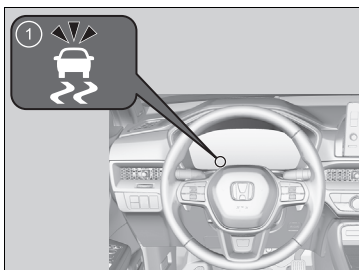

1 Témoin VSA

Lorsque le système VSA est activé, il est possible que le moteur et le moteur électrique ne répondent pas aux sollicitations de l'accélérateur. Un bruit en provenance du circuit de freinage hydraulique peut également être perceptible. Le témoin clignote.

### ⚠ Système d'assistance à la stabilité du véhicule (VSA)

Le système VSA peut ne pas fonctionner correctement si le type et la taille des pneumatiques ne sont pas identiques. S'assurer que la taille et le type des pneumatiques sont tous identiques et que la pression est conforme aux spécifications.

Lorsque l'indicateur de système VSA s'allume et reste allumé en cours de conduite, le système est probablement défectueux. Bien que cela n'affecte en rien la conduite normale du véhicule, il convient de faire immédiatement contrôler le véhicule par un concessionnaire.

Le système VSA ne peut pas améliorer la stabilité du véhicule dans toutes les situations de conduite et ne contrôle pas l'ensemble du système de freinage. Il convient de toujours conduire et négocier les virages à une vitesse adaptée aux conditions de conduite et de conserver une marge de sécurité suffisante.

La fonction principale du système VSA est généralement appelée assistance à la stabilité du véhicule (ESC). Le système comprend également une fonction antipatinage.

Les témoins du système d'assistance à la stabilité du véhicule (VSA), du système de freinage (orange), du régulateur de vitesse adaptatif (ACC) avec maintien de distance de sécurité à basse vitesse, du système d'avertissement de perte de pression/de basse pression des pneus, du système de prévention des collisions par freinage (CMBS), de l'assistance maintien dans la voie et de l'assistance de sécurité peuvent s'allumer en orange, accompagnés d'un message sur la jauge lorsque le mode d'alimentation est activé suite au rebranchement de la batterie 12 V.

Conduire sur une courte distance à plus de 20 km/h. Chaque témoin devrait s'éteindre. Si ce n'est pas le cas, faire contrôler le véhicule par un concessionnaire.

## ■ Activation et désactivation du système VSA

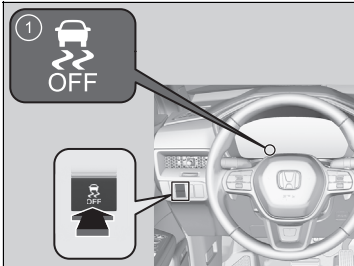

1 Témoin VSA OFF

Ce bouton se trouve sur le panneau de commandes côté conducteur. Pour désactiver partiellement les fonctionnalités/fonctions du système VSA, appuyer longuement sur le bouton jusqu'à entendre un signal sonore.

Le véhicule aura des capacités de freinage et de prise de virage normales, mais le système de contrôle de traction perdra en efficacité.

Pour réactiver les fonctionnalités/fonctions du VSA, appuyer sur le bouton  (VSA OFF) jusqu'à ce qu'un signal sonore retentisse.

Le système d'assistance à la stabilité du véhicule s'active à chaque activation du système d'alimentation, même s'il était désactivé lors de la dernière utilisation du véhicule.

## ☒ Système d'assistance à la stabilité du véhicule (VSA)

Dans certaines situations exceptionnelles, lorsque le véhicule s'est enfoncé dans la boue ou la neige peu profonde, il peut s'avérer plus facile de le dégager en désactivant temporairement le système VSA.

Lorsque la touche  est enfoncée, la fonction de commande de traction devient moins efficace. Cela permet aux roues de tourner plus librement à vitesse lente. Tenter uniquement de dégager le véhicule avec le système VSA désactivé lorsqu'il s'avère impossible de le dégager avec le système VSA activé.

Veiller à réactiver le système VSA aussitôt le véhicule dégagé. Nous déconseillons la conduite du véhicule lorsque le système VSA est désactivé.

Quand le système VSA est désactivé, l'assistance à la stabilité de la remorque est également désactivée.

☒ **Aide à la stabilité au remorquage** P. 423

Il est possible que vous entendiez un bruit de moteur provenant du compartiment moteur au cours des vérifications du système effectuées immédiatement après avoir mis le système d'alimentation en marche ou pendant la conduite. Ceci est tout à fait normal.

## Système d'assistance aux manœuvres

Applique un léger freinage sur chaque roue avant et arrière, selon les besoins, lorsque le conducteur tourne le volant, et contribue à soutenir la stabilité du véhicule et les performances en virage.

### ☒ Système d'assistance aux manœuvres

Le système d'assistance aux manœuvres ne peut pas améliorer la stabilité dans toutes les situations de conduite. Il convient de toujours conduire et négocier les virages à une vitesse adaptée aux conditions de conduite et de conserver une marge de sécurité suffisante.

Lorsque le témoin VSA s'allume et reste allumé pendant la conduite, le système d'assistance aux manœuvres ne s'active pas.

Il est possible d'entendre un bruit provenant du compartiment moteur lorsque le système d'assistance aux manœuvres est activé. Ceci est tout à fait normal.

## Système d'avertissement de perte de pression

Au lieu de mesurer directement la pression de chaque pneumatique, le système d'avertissement de perte de pression du véhicule surveille et compare le rayon de roulement et les caractéristiques de rotation de chaque roue et pneumatique pendant la conduite afin de déterminer si un ou plusieurs pneumatiques sont sous-gonflés de façon significative.

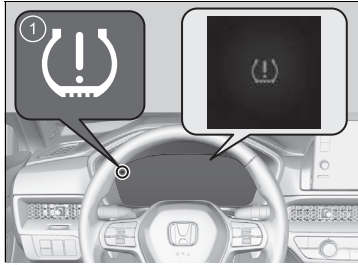

1 Témoin du système d'avertissement de perte de pression/de basse pression des pneus

Cela entraîne l'activation du témoin du système d'alerte de crevaison/de basse pression des pneus et l'affichage d'un message sur la jauge.

### ■ Etalonnage du système d'avertissement de perte de pression

Démarrer l'étalonnage du système d'avertissement de perte de pression dans chacun des cas suivants :

- Réglage de la pression d'un ou plusieurs pneus.
- Permutation des pneumatiques.
- Remplacement d'un ou plusieurs pneumatiques.

Avant d'étalonner le système d'avertissement de perte de pression :

- Régler la pression des pneus à froid sur l'ensemble des quatre pneus.

➤ **Contrôle des pneumatiques** P. 705

S'assurer que :

- Le véhicule est complètement arrêté.
- La transmission est en position **[P]**.
- Le mode d'alimentation est ACTIVE.

### ➤ Système d'avertissement de perte de pression

Le système ne surveille pas les pneumatiques pendant la conduite à faible vitesse.

Les conditions telles que des températures ambiantes basses ou des changements d'altitude affectent directement la pression des pneus et peuvent entraîner l'activation du témoin du système d'avertissement de perte de pression/de basse pression des pneus.

La pression des pneus appliquée et contrôlée :

- Par temps chaud peut devenir insuffisante par temps froid.
- Par temps froid, peuvent devenir surgonflés par temps chaud.

Le témoin du système d'avertissement de perte de pression/de basse pression des pneus ne s'allume pas en cas de gonflage excessif.

Le système d'avertissement de perte de pression peut ne pas fonctionner correctement si le type et la dimension des pneus ne sont pas identiques.

Veiller à utiliser des pneumatiques de type et de taille identiques.

#### ➤ **Contrôle et entretien des pneumatiques**

P. 705

Les témoins du système d'assistance à la stabilité du véhicule (VSA), du système de freinage (orange), du régulateur de vitesse adaptatif (ACC) avec maintien de distance de sécurité à basse vitesse, du système d'avertissement de perte de pression/de basse pression des pneus, du système de prévention des collisions par freinage (CMBS), de l'assistance maintien dans la voie et de l'assistance de sécurité peuvent s'allumer en orange, accompagnés d'un message sur la jauge lorsque le mode d'alimentation est activé suite au rebranchement de la batterie 12 V.

Conduire sur une courte distance à plus de 20 km/h.

Chaque témoin devrait s'éteindre. Si ce n'est pas le cas, faire contrôler le véhicule par un concessionnaire.



Lors de l'étalonnage du système d'avertissement de perte de pression, procéder comme suit.

➤ **Fonctionnement de base P. 295**

1. Mettre le mode d'alimentation sur ACTIVE.
  2. Appuyer sur la touche .
  3. Sélectionner **Réglages du véhicule**.
  4. Sélectionnez **Étalonnage du système d'alerte de dégonflage**.
  5. Sélectionner **Étalonner** ou **Annuler**.
- Si le message **Echec du démarrage de l'étalonnage** apparaît, répéter l'étape 5.
  - Le processus d'étalonnage se termine automatiquement.

➤ **Système d'avertissement de perte de pression**

Le témoin du système d'avertissement de perte de pression/ de basse pression des pneus peut s'allumer avec un peu de retard ou ne pas s'allumer dans les conditions suivantes :

- Accélération et décélération rapides, ou braquage du volant.
- Conduite sur routes enneigées ou glissantes.
- Utilisation de chaînes.

Le témoin du système d'avertissement de perte de pression/de basse pression des pneus peut s'allumer dans les conditions suivantes :

- Les pneumatiques sont soumis à une charge plus importante et moins bien répartie, telle que lors de la traction d'une remorque, que pendant le calibrage.
- Utilisation de chaînes.

➤ **Étalonnage du système d'avertissement de perte de pression**

Le processus d'étalonnage nécessite environ 30 minutes de conduite à une vitesse comprise entre 40-100 km/h. Pendant cette période, si le mode d'alimentation est activé et que le véhicule ne se déplace pas dans les 45 secondes, le témoin du système d'avertissement de perte de pression/de basse pression des pneus peut s'allumer brièvement. Cela est normal et indique que le processus d'étalonnage n'est pas encore terminé.

Si des chaînes sont montées, les déposer avant de procéder à l'étalonnage du système d'avertissement de perte de pression.

Si le témoin du système d'avertissement de perte de pression/ de basse pression des pneus s'allume alors que des pneus de dimensions normales et bien gonflés sont montés, faire contrôler le véhicule par un concessionnaire.

Il est recommandé de remplacer les pneus par des pneus de même marque, même modèle et mêmes dimensions que les originaux. Consulter un concessionnaire pour plus de détails.



## Système de surveillance de l'angle mort

Lorsque le système détecte des véhicules venant de derrière dans des voies adjacentes, le témoin approprié s'allume pour aider le conducteur lors d'un changement de voie.

### ■ Fonctionnement du système

Le système s'active lorsque le véhicule avance à environ 20 km/h ou plus.

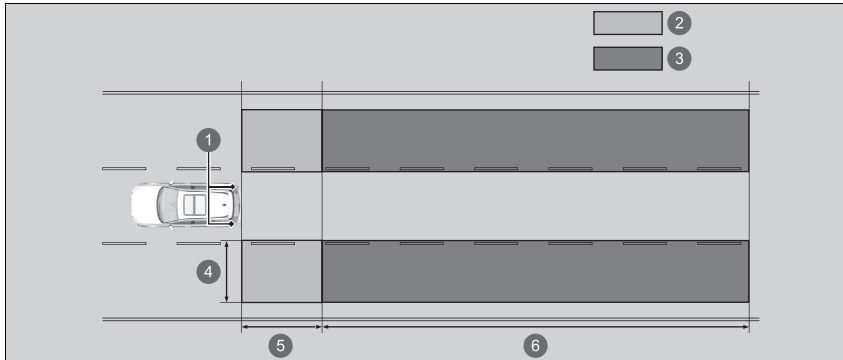

① Capteurs radar : sous les coins du pare-chocs arrière

② Zone d'alerte 1

③ Zone d'alerte 2

Plage de zone d'alerte

④ Environ 0,5 ~ 3 m par rapport au côté du véhicule.

⑤ Environ 3 m par rapport au pare-chocs arrière.

⑥ Environ 3 ~ 50 m par rapport à l'arrière du pare-chocs arrière. (Plus le véhicule approche rapidement, plus vite il sera détecté.)

### ☒ Système de surveillance de l'angle mort

#### Rappels importants concernant la sécurité

Comme tous les systèmes d'assistance, le système de surveillance de l'angle mort (BSI) a ses limites. Toujours regarder dans les rétroviseurs, des deux côtés du véhicule et derrière, afin de vérifier la position d'autres véhicules avant de changer de voie. Dépendre de manière excessive du système de surveillance de l'angle mort (BSI) peut entraîner une collision.

Faire contrôler le véhicule par un concessionnaire dans les cas suivants :

- Le pare-chocs arrière ou la zone autour des capteurs radar sont fortement affectés.
- Le témoin ne s'allume pas même si un véhicule dans la zone d'alerte aurait dû être détecté.
- Le pare-chocs arrière ou tout autre composant du système doit être réparé.

Pour un fonctionnement correct du système de surveillance de l'angle mort (BSI) :

- Toujours maintenir propres le pare-chocs arrière et la zone autour des capteurs radar.
- Ne pas couvrir la zone située autour du coin du pare-chocs arrière d'étiquettes ou d'autocollants de quelque sorte que ce soit.

### ■ Lorsque le système détecte un véhicule

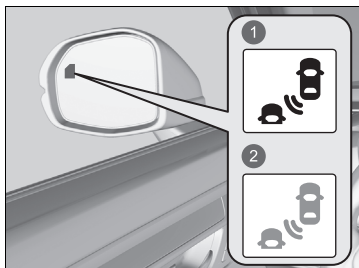

- 1 S'allume
- 2 Clignote

Témoin du système anticollision latérale : situé sur le rétroviseur extérieur des deux côtés.

#### S'allume lorsque :

- Un véhicule s'approche par derrière pour dépasser le véhicule conduit à une différence de vitesse ne dépassant pas 50 km/h.
- Le véhicule conduit dépasse un autre véhicule avec une différence de vitesse ne dépassant pas 14 km/h.

#### Clignote et un signal sonore retentit lorsque :

Le levier de clignotant est utilisé pour signaler un virage dans la direction du véhicule détecté lorsque le témoin du système anticollision latérale est allumé.

- Le signal sonore retentit trois fois.

### ► Système de surveillance de l'angle mort

Les témoins du système d'assistance à la stabilité du véhicule (VSA), du système de freinage (orange), du régulateur de vitesse adaptatif (ACC) avec maintien de distance de sécurité à basse vitesse, du système d'avertissement de perte de pression/de basse pression des pneus, du système de prévention des collisions par freinage (CMBS), de l'assistance maintien dans la voie et de l'assistance de sécurité peuvent s'allumer en orange, accompagnés d'un message sur la jauge lorsque le mode d'alimentation est activé suite au rebranchement de la batterie 12 V.

Conduire sur une courte distance à plus de 20 km/h. Chaque témoin devrait s'éteindre. Si ce n'est pas le cas, faire contrôler le véhicule par un concessionnaire.

Désactiver le système lorsqu'une remorque est attachée au véhicule.

Le système peut ne pas fonctionner correctement pour les raisons suivantes :

- Le poids ajouté incline le véhicule et modifie la couverture radar.
- Même la remorque peut être détectée par les capteurs du radar, ce qui provoque l'activation du système de surveillance de l'angle mort.

Pour savoir comment gérer correctement le système anticollision latérale, se reporter à la page suivante.

► **Système anticollision latérale** P. 518

## ■ Activation et désactivation du système de surveillance de l'angle mort (BSI)

Le système peut être activé et désactivé à l'aide de l'interface d'information du conducteur.

➤ **Basculement de l'affichage** P. 166

➤ **Assist. sécurité** P. 179

Le système de surveillance de l'angle mort (BSI) fonctionne lorsque le système anticollision latérale est activé.

➤ **Activation et désactivation du système anticollision latérale** P. 520

Le système de surveillance de l'angle mort (BSI) reste sur le paramètre activé ou désactivé à chaque activation du système d'alimentation en fonction du réglage précédemment sélectionné.

## ☒ Système de surveillance de l'angle mort

Il est possible de modifier les paramètres du système de surveillance de l'angle mort (BSI).

➤ **Personnalisation des paramètres véhicule**

P. 370

## ■ Conditions et limitations du système de surveillance de l'angle mort (BSI)

Le témoin du système anticollision latérale peut ne pas s'allumer dans les conditions suivantes :

- Une grande différence de vitesse est détectée entre le véhicule conduit et le véhicule dans la voie adjacente.
- Un véhicule est garé sur une voie latérale.
- Un objet non détecté par les capteurs radar approche ou dépasse le véhicule.
- Un véhicule se trouvant dans la voie adjacente est une moto ou un autre véhicule de petite taille.

Le système de surveillance de l'angle mort (BSI) peut ne pas fonctionner correctement dans les conditions suivantes :

- Un virage a lieu dans une intersection.
- Des objets (glissières, poteaux, arbres, etc.) sont détectés.
- Un objet qui ne reflète pas correctement les ondes radio ou une moto se situe dans la zone d'alerte.
- La conduite a lieu sur une route sinueuse.
- Un véhicule se déplace d'une voie éloignée vers la voie adjacente.
- Le système capte une interférence de signal telle que des capteurs radar d'un autre véhicule ou de fortes ondes radio transmises par une infrastructure se trouvant à proximité.
- Le pare-chocs arrière ou la zone autour des capteurs radar sont recouverts de poussière, de boue, de neige, de glace, etc.
- Le pare-chocs arrière ou la zone autour des capteurs radar ont été endommagés ou déformés.
- Par mauvais temps (forte pluie, neige et brouillard).
- La prise d'un virage court ou la conduite sur une route accidentée qui incline légèrement le véhicule.
- Le véhicule est incliné en raison de bagages lourds dans le compartiment à bagages ou les sièges arrière.
- Un objet tel qu'un porte-vélos est fixé à l'arrière du véhicule.
- Lorsque vous vous trouvez à proximité d'appareils émettant des ondes radio, tels que d'autres capteurs radar automobiles.
- En cas de conduite sur de longues distances dans une zone sans circulation, telle qu'un désert.

## LaneWatch

Le système LaneWatch est un système d'aide qui permet au conducteur de vérifier les zones arrière côté passager affichées sur l'écran audio/informations lorsque le clignotant est positionné vers le côté passager.

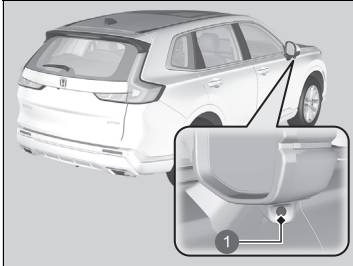

1 Caméra

Une caméra située sur le rétroviseur côté passager contrôle ces zones et permet au conducteur de vérifier si des véhicules sont présents, en plus d'effectuer un contrôle visuel et d'utiliser le rétroviseur côté passager. Il est également possible de laisser le système activé pendant la conduite pour améliorer le confort.

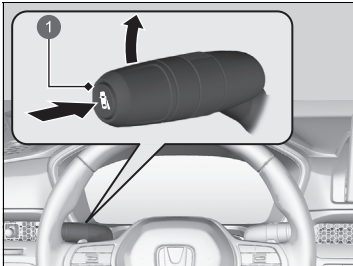

1 Bouton LaneWatch

Le système s'active lorsque vous effectuez l'une des opérations suivantes :

- Appuyer sur la touche LaneWatch.
- Déplacer le levier de clignotant vers le côté passager.

Pour désactiver le système, appuyer de nouveau sur la touche LaneWatch.

### ⓘ LaneWatch

## ⚠ ATTENTION

Toujours confirmer visuellement qu'il n'y a pas de danger à changer de voie avant de procéder pour éviter tout accident ou toute blessure grave, voire mortelle.

Ne pas compter uniquement sur le système LaneWatch pendant la conduite.

Toujours regarder dans les rétroviseurs, des deux côtés du véhicule et derrière, afin de vérifier la position d'autres véhicules avant de changer de voie.

### Rappels importants concernant la sécurité

Comme tous les systèmes d'aide, le système LaneWatch a ses limites. Une confiance aveugle dans le système LaneWatch peut entraîner une collision.

Le fonctionnement du LaneWatch peut être altéré par les conditions météorologiques, l'éclairage (notamment les phares et un faible angle de lumière), l'obscurité de l'environnement, l'état de la caméra et le chargement.

Le système LaneWatch est susceptible de ne pas afficher la circulation à droite et à l'arrière dans les conditions suivantes :

- La suspension de votre véhicule a été modifiée, modifiant ainsi la hauteur du véhicule.
- Les pneumatiques sont sur- ou sous-gonflés.
- Les pneumatiques ou les roues sont de tailles ou de conceptions différentes.

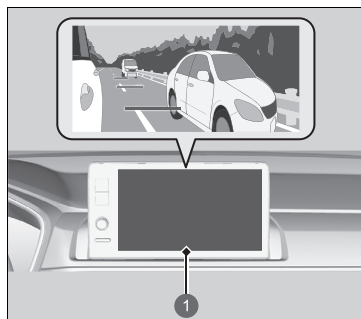

① Ecran Audio/Informations

La vue latérale côté passager s'affiche sur l'écran audio/informations.

### ■ Personnalisation des paramètres LaneWatch

Il est possible de personnaliser les éléments suivants à l'aide de l'écran audio/informations.

- **Afficher avec clignotant** : définit si le moniteur LaneWatch s'active lorsque le levier de clignotant est actionné.
- **Afficher heure après arrêt du clignotant** : modifie le temps d'affichage restant de la caméra LaneWatch une fois que vous tirez la manette du clignotant.
- **Afficher la ligne de référence** : spécifie si les lignes de référence s'affichent ou non sur le moniteur LaneWatch.
- **Ecran** : permet de régler les paramètres d'affichage.
  - **Fonctions personnalisées** P. 362

### ☒ LaneWatch

La vue de la caméra LaneWatch est limitée. Son objectif unique déforme légèrement les objets affichés à l'écran.

L'affichage LaneWatch ne s'active pas lorsque la transmission est sur **R**.

Pour garantir le bon fonctionnement du système LaneWatch :

- La caméra est située sur le rétroviseur côté passager. Toujours garder cette zone propre. Si l'objectif de la caméra est recouvert de poussière ou d'humidité, le nettoyer et retirer les débris à l'aide d'un chiffon humide.
- Ne pas couvrir l'objectif de la caméra d'étiquettes ou d'autocollants de quelque sorte que ce soit.
- Ne pas toucher l'objectif de la caméra.

## ■ Lignes de référence

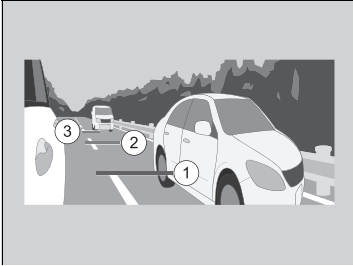

Trois lignes apparaissent sur l'écran pour donner une idée des distances respectives entre votre véhicule et les véhicules ou objets affichés à l'écran. Si un objet est proche de la ligne ① (en rouge), cela signifie qu'il est proche de votre véhicule, alors que s'il est proche de la ligne ③, il est plus éloigné de votre véhicule.

## ☒ Lignes de référence

La zone autour de la ligne de référence ① (rouge) est très proche de votre véhicule. Comme toujours, veiller à vérifier visuellement qu'il est possible de changer de voie en toute sécurité avant de le faire.

La distance entre votre véhicule et les lignes ①, ② et ③ affichées sur l'écran varie en fonction de l'état des routes et de la charge du véhicule. Par exemple, les lignes de référence affichées sur l'écran peuvent sembler plus proches qu'elles ne le sont réellement lorsque l'arrière de votre véhicule supporte une charge plus importante.

Consulter un concessionnaire si :

- Le rétroviseur côté passager ou la zone qui l'entoure a subi un choc important qui a modifié l'angle de la caméra.
- L'affichage LaneWatch ne s'active pas du tout.

## Réglage de la répartition des phares

La conduite à droite de la route d'un véhicule de type conduite à droite, ou la conduite à gauche de la route d'un véhicule de type conduite à gauche, entraînent l'éblouissement par les phares des véhicules arrivant en face. Il est nécessaire de modifier la répartition du faisceau des phares à l'aide de ruban adhésif opaque.

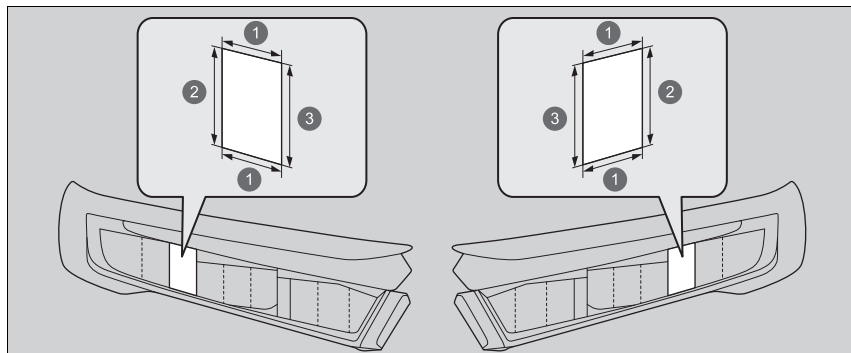

- ① 45 mm
- ② 49 mm
- ③ 48 mm

1. Préparer deux morceaux de ruban adhésif, comme illustré.
  - Utiliser du ruban adhésif opaque capable de bloquer la lumière, comme du vinyle résistant à l'eau.
2. Fixer le ruban adhésif sur le verre, comme illustré.

### ⌘ Réglage de la répartition des phares

Veiller à ne pas fixer le ruban adhésif à un emplacement incorrect. Si le faisceau des phares n'est pas réparti convenablement, il peut ne pas être conforme aux réglementations nationales en vigueur. Consulter un concessionnaire pour plus de détails.



Fonctions d'assistance à l'accélération, au freinage et à la direction qui allègent la tâche pour le conducteur et lui permettent d'éviter les collisions ou d'en réduire la gravité.

Honda SENSING 360 dispose des fonctions suivantes.

## ■ Les fonctions qui ne nécessitent pas l'utilisation du commutateur pour être activées

- Système de freinage automatique d'urgence (CMBS) ➤ P. 484
- Commande de freinage à basse vitesse ➤ P. 498
- Alerte anticollision frontale ➤ P. 504
- Système de maintien dans la voie ➤ P. 510
- Système anticollision latérale ➤ P. 518
- Système de reconnaissance des panneaux de signalisation ➤ P. 578
- Feux de conduite adaptatifs ➤ P. 240
- Système de surveillance de l'angle mort ➤ P. 471
- Système de capteurs de stationnement ➤ P. 603
- Moniteur de véhicule en approche ➤ P. 608
- Moniteur attention conducteur ➤ P. 175

## ■ Les fonctions qui nécessitent l'utilisation du commutateur pour être activées

- Régulateur de vitesse adaptatif (ACC) avec maintien de distance de sécurité à basse vitesse ➤ P. 525
- Limiteur de vitesse intelligent ➤ P. 460
- Système d'assistance au maintien dans la voie de circulation (LKAS) ➤ P. 551
- Assistance embouteillages ➤ P. 563
- Assistance active au changement de voie ➤ P. 572
- Pilote de stationnement Honda ➤ P. 627

## ➤ Honda SENSING 360

S'assurer que le véhicule est complètement arrêté avant de mettre le système d'alimentation en marche. Si le système d'alimentation est activé dans une situation où le véhicule est en mouvement (par exemple lors de l'utilisation d'une plaque tournante pour voiture), certaines fonctions peuvent ne pas s'activer du tout.

## ■ Commutateurs de fonctionnement du régulateur de vitesse adaptatif (ACC) avec maintien de distance de sécurité à basse vitesse/système d'assistance au maintien dans la voie de circulation (LKAS)/système d'assistance embouteillages/assistance active au changement de voie

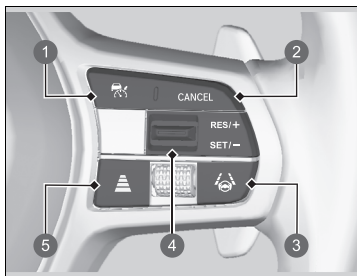

### 1 Touche

Appuyer pour activer le mode veille de l'ACC avec maintien de distance de sécurité à basse vitesse.  
Ou appuyer pour annuler le système.

### 2 Touche CANCEL

Appuyer pour annuler l'ACC avec maintien de distance de sécurité à basse vitesse.

### 3 Touche LKAS

Appuyer sur ce bouton pour activer le mode veille des systèmes LKAS et d'assistance embouteillages.  
Permet également d'annuler ces systèmes.

### 4 Commutateur RES/+ / SET/-

Enfoncer le commutateur **RES/+ / SET/-** vers le haut pour régler ou relancer l'ACC avec maintien de distance de sécurité à basse vitesse ou pour augmenter la vitesse du véhicule.  
Enfoncer le commutateur **RES/+ / SET/-** vers le bas pour régler l'ACC avec maintien de distance de sécurité à basse vitesse ou pour réduire la vitesse du véhicule.

### 5 Touche d'intervalle

Appuyer pour modifier l'intervalle de maintien de distance de l'ACC avec maintien de distance de sécurité à basse vitesse.

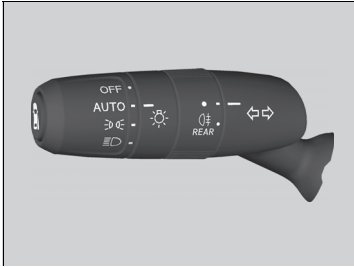

### ■ Levier de clignotant

Actionner le levier de clignotant pour activer l'assistance active au changement de voie.

## ■ Contenu de la jauge

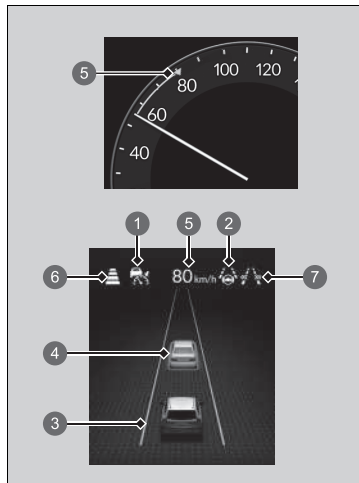

Il est possible de voir l'état actuel du régulateur de vitesse adaptatif (ACC) avec maintien de distance de sécurité à basse vitesse, du système d'assistance au maintien dans la voie de circulation (LKAS), de l'assistance embouteillages et de l'assistance active au changement de voie.

- ① Indique que l'ACC avec maintien de distance de sécurité à basse vitesse est prêt à être activé.
  - Vert : le système est activé.
  - Blanc : le système est en veille.
  - Jaune : le système présente une anomalie.
- ② Indique que le système LKAS ou d'assistance embouteillages est prêt à être activé.
  - Vert : le système est activé.
  - Blanc : le système est en veille.
  - Jaune : le système présente une anomalie.
- ③ Indique que le système LKAS ou d'assistance embouteillages est activé et signale si les lignes de délimitation des voies de circulation sont détectées ou non.
  - Lignes vertes : le système est activé.
  - Lignes blanches : les lignes de circulation sont détectées.
  - Ligne orange : un changement de file est détecté.
- ④ Indique si un véhicule situé à l'avant est détecté.
  - Véhicule cible : blanc entouré de vert
  - En dehors du véhicule cible : gris

## ▣ Contenu de la jauge

L'affichage tête haute permet d'afficher l'état actuel de chaque fonction.

▣ **Affichage tête haute** P. 184

- ⑤ Indique que l'ACC avec maintien de distance de sécurité à basse vitesse affiche la vitesse définie du véhicule.
- ⑥ Indique que l'ACC avec maintien de distance de sécurité à basse vitesse affiche l'intervalle défini du véhicule.
- ⑦ Conditions de fonctionnement de l'assistance active au changement de voie
  - Vert : le système est activé.
  - Blanc : le système est en veille.
  - Jaune : le système présente une anomalie.

## Système de freinage automatique d'urgence (CMBS)

Le système peut vous aider lorsqu'il détermine qu'il existe un risque de collision entre votre véhicule et un véhicule (ou une moto) situé devant, approchant par l'arrière, arrivant en face ou approchant par le côté, un piéton ou une personne à vélo (en mouvement). Le CMBS est conçu pour vous alerter lorsqu'une potentielle collision est déterminée, ainsi que pour vous aider à réduire la vitesse, à éviter les collisions et à réduire la gravité des collisions.

### ☒ Système de freinage automatique d'urgence (CMBS)

#### **Rappels importants concernant la sécurité**

Le système CMBS est conçu pour réduire la gravité d'une collision inévitable. Il ne permet pas d'empêcher une collision, ni d'arrêter le véhicule automatiquement. Il demeure de la responsabilité du conducteur d'actionner la pédale de frein et le volant en fonction des conditions de conduite.

Le système CMBS peut ne pas être activé ou ne pas détecter un véhicule situé devant dans certaines circonstances :

#### ☒ **Conditions de déclenchement et limites du système CMBS** P. 490

Pour savoir comment manipuler correctement le capteur radar, se reporter à la page suivante.

#### ☒ **Capteur radar** P. 589

Les informations relatives à la caméra équipée de ce système sont à la disposition de l'utilisateur.

#### ☒ **Caméra du capteur avant** P. 587

## ■ Fonctionnement du système

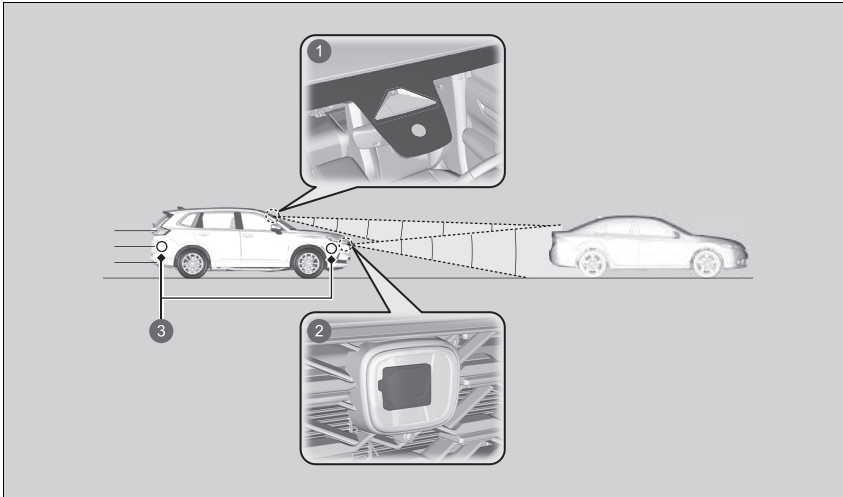

- ① Une caméra à capteur avant est située derrière le rétroviseur.
- ② Le capteur radar est situé derrière le logo Honda, sur la grille avant.
- ③ Les capteurs radar d'angle se trouvent dans les pare-chocs avant et arrière.

Le système commence à surveiller la route à l'avant du véhicule lorsque sa vitesse est égale ou supérieure à environ 5 km/h et recherche la présence d'un véhicule (ou d'une moto), d'un piéton ou d'un vélo en mouvement devant vous.

## ☒ Fonctionnement du système

La caméra du système CMBS est également conçue pour détecter les piétons.

Cependant, il est possible que cette fonction de détection des piétons ne soit pas activée ou qu'elle ne détecte pas les piétons à l'avant du véhicule dans certaines circonstances. Se reporter aux conditions relatives aux limites de détection des piétons dans la liste.

➤ **Conditions de déclenchement et limites du système CMBS** P. 490

Le système CMBS est activé dans les cas suivants :

- La différence de vitesse par rapport à un piéton, à un véhicule ou un vélo en mouvement détecté devant dépasse 5 km/h et il existe un risque de collision.
- Votre véhicule roule à environ 30 km/h ou moins et il existe un risque de collision frontale avec un véhicule arrivant en sens inverse ou un piéton si vous tournez à gauche ou à droite à une intersection.
- La vitesse du véhicule est inférieure ou égale à environ 100 km/h et le système détecte un risque de collision avec :
  - Un véhicule (ou une moto) arrivant en sens inverse ou à l'arrêt est détecté devant vous.
  - Un piéton ou un vélo en mouvement est détecté devant vous.
- Le système détermine qu'il existe un risque de collision avec un véhicule approchant par le côté lorsque vous roulez à environ 85 km/h ou moins.

Le système de prévention des collisions par freinage est annulé lorsque le véhicule s'arrête ou que le système détermine qu'il n'y a plus de risque de collision.

Le système de prévention des collisions par freinage peut également être annulé lorsque le conducteur actionne le volant et le frein ou la pédale d'accélérateur pour éviter une collision.



### ■ Lors de l'activation du système

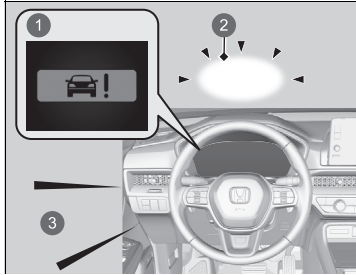

- ① Alertes visuelles
- ② Témoins d'avertissement tête haute
- ③ Alerte sonore

Il est possible de modifier la distance entre les véhicules (**Loin/Normal/Proche**) à laquelle les alertes de collision les plus précoces du système seront déclenchées.

🔧 **Personnalisation des paramètres véhicule** P. 370

Le système émet des alertes visuelles et sonores en cas de risque de collision et s'arrête si la collision est évitée.

- ▶ Prendre les mesures appropriées pour éviter toute collision (freiner, changer de voie, etc.)

### ☒ Lors de l'activation du système

L'avertissement tête haute utilise une lentille située à l'extrémité avant du tableau de bord.

Ne pas couvrir la lentille et ne pas répandre de liquide dessus.

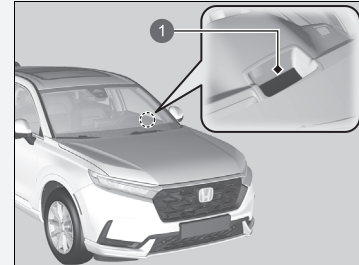

- ① Lentille

## ■ Niveaux d'alerte de collision

Le système comporte trois niveaux d'alerte dans le cas d'une éventuelle collision. Toutefois, selon les circonstances, il est possible que le système CMBS ne puisse pas passer par tous les niveaux avant d'activer le dernier niveau.

Distance entre les véhicules		CMBS		
		Les capteurs détectent un véhicule	AVERTISSEMENTS sonores et visuels	Freinage
Niveau un		Il existe un risque de collision avec le véhicule situé devant.	En mode <b>Loin</b> , les alertes visuelles et sonores s'allument à une distance plus éloignée du véhicule précédent qu'en mode <b>Normal</b> , et sur <b>Proche</b> , à une distance plus courte qu'en mode <b>Normal</b> .	—
Niveau deux		Le risque de collision est accru, le délai de réponse est réduit.	Alertes sonores et visuelles.	Freinage léger
Niveau trois		Le système CMBS détermine que la collision est inévitable.		Freinage ferme

- ① Votre véhicule
- ② Véhicule situé devant
- ③ **Loin**

- ④ **Normal**
- ⑤ **Proche**

## ■ Activation et désactivation du système CMBS

Le système peut être activé et désactivé à l'aide de l'interface d'information du conducteur.

➤ **Basculement de l'affichage** P. 166

➤ **Assist. sécurité** P. 179

Le système de freinage automatique d'urgence s'active à chaque activation du système d'alimentation, même s'il était désactivé lors de la dernière utilisation du véhicule.

## ☒ Système de freinage automatique d'urgence (CMBS)

Il n'est pas possible de désactiver le CMBS pendant la conduite.

Le système de prévention des collisions par freinage (CMBS) peut être coupé automatiquement et le témoin d'assistance de sécurité ainsi que le témoin du CMBS peuvent s'allumer en orange et rester allumés dans certains cas :

### ➤ **Conditions de déclenchement et limites du système CMBS** P. 490

Lorsque le CMBS est activé, il continue à fonctionner même si la pédale d'accélérateur est partiellement enfoncée. Cependant, il sera désactivé si la pédale d'accélérateur est enfoncée à fond.

Faire vérifier le véhicule par un concessionnaire en cas de comportement anormal du système (par ex., le message d'avertissement apparaît trop souvent).

Les témoins du système d'assistance à la stabilité du véhicule (VSA), du système de freinage (orange), du régulateur de vitesse adaptatif (ACC) avec maintien de distance de sécurité à basse vitesse, du système d'avertissement de perte de pression/de basse pression des pneus, du système de prévention des collisions par freinage (CMBS), de l'assistance maintien dans la voie et de l'assistance de sécurité peuvent s'allumer en orange, accompagnés d'un message sur la jauge lorsque le mode d'alimentation est activé suite au rebranchement de la batterie 12 V.

Conduire sur une courte distance à plus de 20 km/h. Chaque témoin devrait s'éteindre. Si ce n'est pas le cas, faire contrôler le véhicule par un concessionnaire.

Le système de prévention des collisions par freinage reste désactivé pendant environ 15 secondes suite à l'activation du système d'alimentation.

## ■ Conditions de déclenchement et limites du système CMBS

Dans les situations suivantes, le capteur radar ou la caméra peut être incapable de détecter correctement les véhicules, les piétons, les vélos en mouvement ou les conditions routières, ce qui est susceptible d'entraîner un dysfonctionnement du système CMBS.

➤ **Caméra du capteur avant** P. 587

➤ **Capteur radar** P. 589

### ■ Conditions environnementales

- Conduite par mauvais temps (pluie, brouillard, neige, etc.).
- Un passage soudain de l'ombre à la lumière, ou inversement, comme lors d'une entrée ou d'une sortie de tunnel.
- Il y a peu de contraste entre les objets et l'arrière-plan.
- Conduite lorsque le soleil est bas (par ex. à l'aube ou au crépuscule).
- Une forte lumière est réfléchie sur un véhicule (ou une moto), un piéton, un vélo en mouvement ou sur la chaussée.
- Conduite à l'ombre des arbres, des bâtiments, etc.
- Les objets ou structures sur la chaussée sont confondus avec des véhicules ou des piétons.
- Reflets à l'intérieur du pare-brise dans l'habitacle.
- En conduite de nuit ou dans un lieu sombre comme un tunnel (en raison de faibles conditions d'éclairage, des véhicules [ou motos], piétons ou vélos en mouvement risquent de ne pas être éclairés).
- Lorsque vous vous trouvez à proximité d'appareils émettant des ondes radio, tels que d'autres capteurs radar automobiles.
- En cas de conduite sur de longues distances dans une zone sans circulation, telle qu'un désert.

### ■ Conditions difficiles sur la route

- Conduite sur chaussée enneigée ou humide (marquage au sol masqué, traces de véhicules, reflet des feux, éclaboussures de la route, contraste élevé).
- Conduite sur des routes sinueuses.
- La route est vallonnée ou le véhicule s'approche d'un sommet de côte.

- Conduite dans une zone où des objets reflètent fortement les ondes radio sur les véhicules (ou motos), les piétons ou les vélos en mouvement.
- Votre véhicule est fortement secoué sur des chaussées irrégulières.

#### ■ Conditions de fonctionnement du véhicule

- Les verres des phares sont sales ou les phares ne sont pas bien réglés.
- L'extérieur du pare-brise est obstrué par des saletés, de la boue, des feuilles, de la neige humide, etc.
- Le pare-brise est embué à l'intérieur.
- Mauvais état des pneus ou des roues (taille incorrecte, taille ou construction non homogène, pneus sous ou surgonflés, etc.).
- Lorsque les pneumatiques sont équipés de chaînes à neige.
- Le véhicule est incliné en raison d'une charge lourde dans le compartiment à bagages ou de modifications de la suspension.
- La température de la caméra devient trop élevée.
- Conduite avec le frein de stationnement serré.
- Lorsque le capteur radar derrière le logo Honda sur la grille avant ou le pare-chocs avant est sale.
- En conduite de nuit ou dans un endroit sombre (par ex., un tunnel) avec les phares éteints.
- Il y a des résidus sur le pare-brise provenant des essuie-glaces avant.
- Le champ de vision de la caméra est obstrué par des gouttes d'eau provenant du lave-glace ou par les balais d'essuie-glace.
- Le véhicule est instable en raison d'une route glissante, etc.
- Le véhicule tracte une remorque.

■ **Exemples où la caméra peut ne pas détecter correctement un événement en raison de l'état du véhicule qui vous précède, de véhicules approchant par le côté, arrivant en sens inverse, de piétons ou de vélos en mouvement**

- La distance entre votre véhicule et le véhicule qui vous précède, le véhicule approchant par le côté, arrivant en sens inverse, un piéton ou un vélo en mouvement devant vous est trop courte.
- Le véhicule qui vous précède, un véhicule approchant par le côté ou arrivant en sens inverse, un piéton ou un vélo en mouvement vous coupe brusquement la route ou se met devant vous.
- Le vélo est arrêté.
- Le véhicule arrivant en sens inverse ou le véhicule qui vous précède est sur le côté ou vous fait face en diagonale.
- Lorsque le véhicule qui vous précède, un véhicule arrivant en sens inverse, un piéton ou un vélo en mouvement se fond dans le paysage, empêchant le système de les reconnaître.
- Plusieurs piétons sont en mouvement en groupe devant vous.
- Plusieurs vélos sont en mouvement en groupe devant vous.
- Lorsqu'un piéton ou un vélo en mouvement traverse la route trop rapidement.
- Un piéton ou un vélo en mouvement approche en sens opposé.
- Les phares du véhicule qui vous précède ou arrivant en sens inverse sont allumés d'un côté ou ne le sont pas sur l'un des côtés dans un endroit sombre.
- Lorsqu'un piéton est partiellement caché (têtes, membres, etc.) par des bagages.
- Lorsqu'un piéton est penché ou accroupi, a les mains levées ou est en train de courir.
- Lorsque le piéton mesure moins d'un mètre ou plus de deux mètres.
- Lorsque le piéton utilise une poussette ou un vélo.
- Un véhicule approche en diagonale par le côté.
- Un véhicule à forme particulière (camion-citerne ou camion sans benne, par exemple) s'approche par le côté.
- Un véhicule approchant par le côté roule dans un virage ou une pente.

☒ **Système de freinage automatique d'urgence (CMBS)**

S'assurer que tous les pneus sont de taille, de type et de marque similaires, et qu'ils sont uniformément usés. Si vous utilisez des pneus de taille, de type, de marque ou de degré d'usure différents, le système risque de ne pas fonctionner correctement.

Ne pas modifier la suspension. Une modification de la hauteur du véhicule peut empêcher le système de fonctionner correctement.

### ■ Exemples d'autres limitations du fonctionnement ou de la détection du système

- Lorsque le véhicule qui précède est une petite moto, une moto équipée d'un side-car, un fauteuil roulant ou un autre véhicule spécialement conçu.
- Lorsqu'un véhicule est plus bas à l'arrière qu'à l'avant, tel que des camions ne transportant pas de charge ou un véhicule étroit.
- Lorsque le véhicule qui vous précède, le véhicule venant en sens inverse, un piéton ou un vélo en mouvement ne sont pas devant le véhicule.
- La distance entre votre véhicule et le véhicule qui vous précède, le véhicule venant en sens inverse, un piéton ou un vélo en mouvement devant vous est conséquente.
- Lorsque le véhicule ou le vélo en mouvement situé devant vous ralentit brusquement.
- Lorsque le conducteur actionne la pédale de frein et le volant pour éviter une collision.
- Lorsque vous vous approchez du véhicule qui vous précède, du véhicule venant en sens inverse, d'un véhicule approchant par le côté, de piétons ou de vélos en mouvement tout en accélérant rapidement ou en utilisant le volant (sauf en tournant à gauche\*1/droite\*2 à une intersection, etc.)\*3
- Lorsque le vélo en mouvement est un vélo pour enfant, un vélo pliant, un modèle à trois roues ou un autre vélo doté de petits pneus ou un long vélo comme un tandem.
- Lorsque le radar et la caméra ne peuvent pas identifier correctement la forme du véhicule qui vous précède, du véhicule venant en sens inverse, d'un piéton ou d'un vélo en mouvement.
- Lorsque la garde au sol minimale d'un véhicule situé devant vous ou approchant par le côté est extrêmement élevée.
- Lorsque vous tournez à gauche ou à droite et que votre clignotant n'est pas activé dans la direction que vous empruntez.
- La différence de vitesse entre votre véhicule et un autre véhicule, un piéton ou un vélo en mouvement approchant par le côté est très importante.

\*1 : modèle à conduite à gauche

\*2 : modèle à conduite à droite

\*3 : en cas de risque de collision frontale avec le véhicule venant en sens inverse dans un virage à gauche ou à droite, le CMBS est activé. Toutefois, il peut ne pas être activé si vous tournez le volant brutalement.

### ■ Arrêt automatique

Le système CMBS peut être coupé automatiquement et le témoin d'assistance de sécurité (jaune) peut s'allumer et rester allumé dans les cas suivants :

- Conduite sur une route de montagne ou hors-piste, ou sur route sinueuse pendant une période prolongée.
- Conduite par mauvais temps (pluie, brouillard, neige, etc.).
- Conduite avec le frein de stationnement serré.
- La température de la caméra devient trop élevée.
- La température des capteurs radar devient trop élevée.
- L'avant de la caméra ou d'un capteur radar derrière le logo Honda ou le pare-chocs avant est recouvert de poussière, de brouillard, de pluie, de boue, de neige, de joints, d'accessoires, d'autocollants ou d'un film sur le pare-brise.
- Une condition de pneumatique anormale est détectée (taille incorrecte, pneu crevé, etc.).
- Vous conduisez à proximité d'un objet ou d'un lieu très bruyant ou générant des ondes radio puissantes, comme une antenne-relais de télévision, une station de radiodiffusion, un générateur d'électricité ou un véhicule équipé d'un radar.

Une fois que les conditions de l'arrêt du système CMBS se sont améliorées ou ont été éliminées (par nettoyage, par exemple), le système se rallume.



### ■ En cas de faible risque de collision

Même si le risque de collision est faible, le système CMBS peut être activé dans les conditions suivantes.

En outre, le système peut s'activer s'il détecte un risque de collision avec des piétons, des vélos en mouvement ou des véhicules.

- Votre véhicule double ou s'approche d'un autre véhicule qui tourne à gauche ou à droite.
- Votre véhicule s'approche d'un véhicule situé devant et vous changez de voie pour doubler.

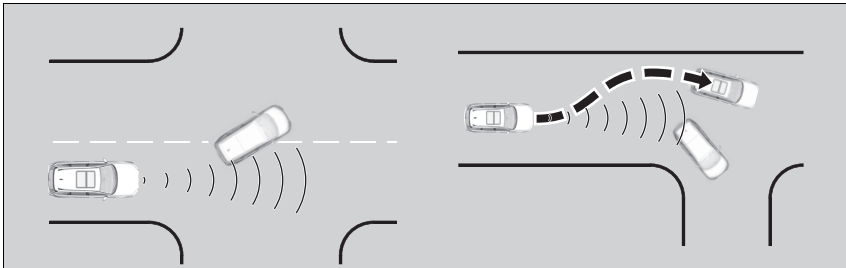

- Lorsque votre véhicule s'approche d'autres véhicules, de piétons ou de vélos en mouvement.
- Lorsque des véhicules, des piétons ou des vélos en mouvement passent devant vous.
- Lorsque votre véhicule circule sous une structure basse ou franchit un passage étroit à grande vitesse.
- Quand il y a des panneaux de circulation ou des structures telles que des rails de protection à côté de la route le long d'un virage.

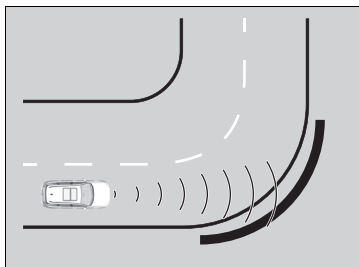

- Lors de la conduite dans les virages, votre véhicule se retrouve face à un véhicule roulant en sens inverse.

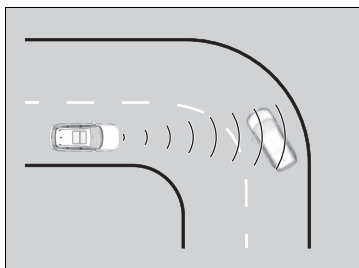

- En approchant de véhicules à l'arrêt ou des murs, par exemple lors du stationnement.
- Un véhicule s'approche par le côté dans un virage.
- Vous passez devant un véhicule (ou une moto), un piéton ou un vélo qui tourne à gauche ou à droite.

- Vous passez devant un véhicule (ou une moto), un piéton ou un vélo qui s'approche par le côté.
- Un véhicule (ou une moto), un piéton ou un vélo tourne à gauche ou à droite tout en approchant de votre véhicule par le côté.
- Vous tentez de passer devant un véhicule (ou une moto) ou un vélo lorsque vous tournez à gauche ou à droite.
- Un véhicule (ou une moto) ou un vélo tente de passer devant votre véhicule lorsque vous tournez à gauche ou à droite.
- Un véhicule (ou une moto), un piéton ou un vélo entre sur la trajectoire de votre véhicule et s'arrête devant vous.
- Alors que vous tournez à gauche ou à droite, un piéton traversant une rue pénètre dans la trajectoire de votre véhicule et s'arrête devant vous.
- Vous passez à proximité d'un véhicule garé dans la rue.

## Commande de freinage à basse vitesse

Grâce aux capteurs sonar situés sur les pare-chocs avant et arrière, ce système détecte tout risque de collision avec un mur ou un autre obstacle pendant la conduite normale ou lorsque la pédale d'accélérateur est enfoncée avec trop de force. Le système aide ensuite à éviter les collisions et à réduire les dommages causés par l'impact grâce à la fonction de freinage à basse vitesse et/ou à la commande d'accélération du système de prévention des collisions et à la commande d'accélération du système de prévention des collisions arrière

### ► Commande de freinage à basse vitesse

#### **⚠ ATTENTION**

**Le système de commande de freinage à basse vitesse ne peut pas éviter toutes les collisions et peut ne pas réduire les dommages dans chaque situation où l'accélérateur est actionné par erreur ou de manière agressive. Dépendre du système de manière excessive peut entraîner une collision et des blessures graves, voire mortelles. Toujours vérifier son environnement, la position de changement de vitesse et l'utilisation de la pédale. Il est de la responsabilité du conducteur de conduire le véhicule en toute sécurité.**

Si la commande de freinage à basse vitesse s'active dans une situation où l'application automatique du frein n'est pas souhaitable (par exemple lorsque le véhicule se trouve entre deux barrières de passage à niveau), il suffit d'appuyer sur la pédale de frein pour désactiver le système, puis de continuer à conduire comme prévu.

Si le système est activé par des trottoirs/bordures de stationnement ou des différences de niveau sur la route et il s'avère impossible de se garer ou de les éviter, désactiver le système.

## ■ Fonctionnement du système

### ■ Fonction de freinage à basse vitesse

La fonction de freinage à basse vitesse fournit une alerte sonore et visuelle lorsque le véhicule se déplace entre environ 2 et 10 km/h et s'il existe un risque de collision avec un mur ou un autre obstacle. Elle fournit également une assistance au freinage.

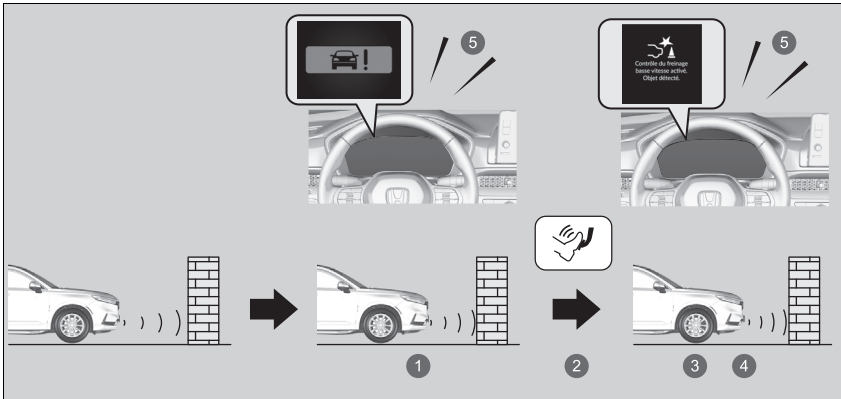

- ① Le véhicule freine
- ② Le conducteur appuie sur la pédale de frein
- ③ Arrêt
- ④ Arrêter le frein une fois la position stationnaire maintenue
- ⑤ Alerte sonore

Si les capteurs arrière sont désactivés à l'aide du système de capteurs de stationnement, la fonction de freinage à basse vitesse ne fonctionne pas en marche arrière.

➤ **Activation et désactivation du système de capteurs de stationnement** P. 604

## ⊞ Commande de freinage à basse vitesse

Pour savoir comment manipuler correctement les capteurs radar, se reporter à la page suivante.

➤ **Capteurs radar** P. 590

Le véhicule desserre le frein et commence à se déplacer quelques secondes après l'activation du système. Pour maintenir le véhicule à l'arrêt, maintenir la pédale de frein enfoncée ou placer la transmission sur **P**.

Pour empêcher le système de s'activer quand il n'est pas requis, toujours le désactiver pendant l'entretien du véhicule, lors de son chargement sur des navires, des camions, etc., ou si un dynamomètre de châssis ou des rouleaux libres sont utilisés pour une inspection.

Si des accessoires sont placés sur ou autour des capteurs arrière, le système de commande de freinage à basse vitesse peut s'activer s'il détecte ces accessoires comme un obstacle. Dans ce cas, désactiver le capteur arrière.

➤ **Personnalisation des paramètres véhicule** P. 370

Lorsque le mode de conduite passe en mode **REMORQUAGE**, le système de commande de freinage à basse vitesse ne fonctionne pas en marche arrière.

➤ **Commutateur de mode de conduite** P. 445

### ■ Commande d'accélération du système de prévention des collisions et commande d'accélération du système de prévention des collisions arrière

Lorsque le véhicule est arrêté ou se déplace à moins de 10 km/h et qu'un obstacle tel qu'un mur se trouve à proximité de l'avant ou de l'arrière du véhicule, si la pédale d'accélérateur est enfoncée plus fortement que nécessaire, le système informe le conducteur avec une alerte visuelle et sonore. Dans le même temps, le système permet d'éviter tout mouvement brusque vers l'avant ou l'arrière en limitant la puissance du système d'alimentation, puis la fonction de freinage à basse vitesse s'active à proximité de l'obstacle.

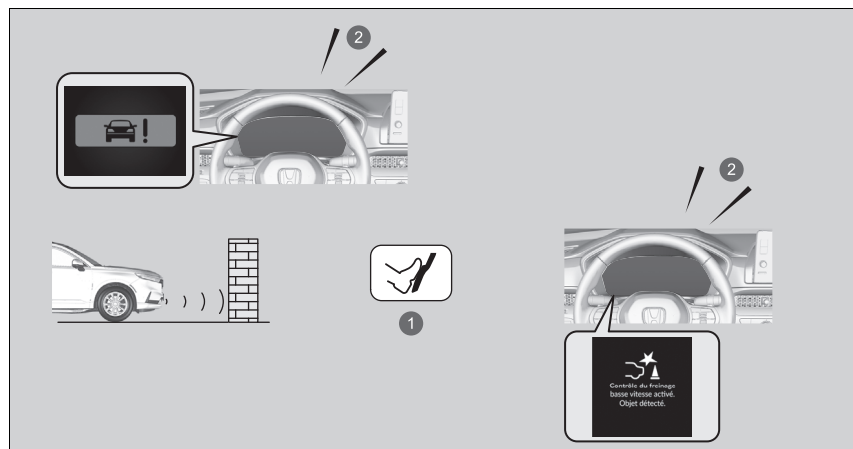

- ① Pression accidentelle sur l'accélérateur/limitation de la puissance du système
- ② Alerte sonore

La commande d'accélération du système de prévention des collisions et la commande d'accélération du système de prévention des collisions arrière ne s'activent pas dans les situations suivantes.

En marche avant :

Sur une pente raide ou si le levier de vitesse est sur la position **P**, **R** ou **N**.

En marche arrière :

Sur une pente raide ou si le levier de vitesse est sur une position autre que **R**.

Si les capteurs arrière sont désactivés lors de l'utilisation du système de capteurs de stationnement, la commande d'accélération du système de prévention des collisions et la commande d'accélération du système de prévention des collisions arrière ne fonctionnent pas en marche arrière.

🔧 **Activation et désactivation du système de capteurs de stationnement** P. 604

## ■ Activation et désactivation du système

Le système peut être activé et désactivé à l'aide de l'interface d'information du conducteur.

🔧 **Basculement de l'affichage** P. 166

🔧 **Assist. sécurité** P. 179

Le système s'active à chaque activation du système d'alimentation, même s'il était désactivé lors de la dernière utilisation du véhicule.

## 🔧 Activation et désactivation du système

Le système de commande de freinage à basse vitesse peut se désactiver temporairement après le rebranchement de la batterie 12 V.

Le système s'active automatiquement lorsque le véhicule s'est déplacé à plus de 20 km/h pendant un certain temps. Si le système ne s'active pas, faire contrôler le véhicule par un concessionnaire.

## ■ Conditions d'annulation

### Conditions d'activation de la commande d'accélération du système de prévention des collisions et de la commande d'accélération du système de prévention des collisions arrière.

- Lorsque l'accélérateur n'est plus enfoncé.
- Lorsque l'accélérateur est enfoncé pendant environ quatre secondes.
- Lorsque la pédale de frein est enfoncée.

### Conditions de désactivation de la fonction de freinage à basse vitesse.

- Un certain temps s'est écoulé depuis l'activation.

## ■ Conditions et limitations du système de commande de freinage à basse vitesse

Le système risque de ne pas fonctionner correctement dans les conditions suivantes :

### ■ Exemples d'obstacles que les capteurs sonar ne peuvent pas détecter

- Obstacles qui ne reflètent pas bien les ondes sonores, comme des personnes, de la neige, du tissu, des éponges, etc.
- Obstacles fins tels que des clôtures, des vélos, des panneaux de signalisation, etc.
- Obstacles courts ou petits.
- Obstacles immédiatement devant le pare-chocs.
- Obstacles qui ne sont pas perpendiculaires au sol.
- Objets en déplacement ou obstacles qui apparaissent soudainement sur la route.

## » Conditions d'annulation

Après que le système de freinage à basse vitesse et la commande d'accélération du système de prévention des collisions se sont activés une fois, ils ne s'activeront plus pour le même obstacle.

Ils peuvent être réactivés après avoir conduit pendant un certain temps après la dernière activation.

La commande de freinage à basse vitesse s'active séparément en marche avant et en marche arrière. (Par exemple, s'ils s'activent lors du déplacement en marche avant, ils peuvent se réactiver immédiatement lors du passage en marche arrière.) Toutefois, si la fonction de freinage à basse vitesse a été activée, pour réactiver la commande d'accélération du système de prévention des collisions et la commande d'accélération du système de prévention des collisions arrière, il est nécessaire de conduire sur une certaine distance en vue de réinitialiser le système.



**■ Exemples de situations où les capteurs sonar ne peuvent pas détecter les obstacles**

- Les capteurs sonar sont sales (couverts de neige, d'eau, de boue, etc.).
- Le véhicule est trop chaud ou froid.
- Le volant est tourné brusquement en approchant de l'obstacle obliquement.

**■ Exemples d'autres cas où le système pourrait ne pas fonctionner correctement**

- Le véhicule est incliné en raison d'une charge lourde dans le compartiment à bagages ou de modifications de la suspension.
- Mauvaises conditions météorologiques comme de la pluie battante, du brouillard, de la neige, des tempêtes de sable, etc.
- La température/l'humidité ambiante est trop élevée ou basse.
- En descendant une pente très raide.
- A proximité d'autres véhicules avec des capteurs sonar ou autres objets qui émettent des ondes ultrasoniques.
- Mauvais état des pneus ou des roues (taille incorrecte, taille ou construction non homogène, pneus sous ou surgonflés, etc.).

**■ Situations où le système pourrait s'activer même sans risque de collision**

- En passant par un portail étroit ou de petite taille.
- En conduisant sur des surfaces inégales, couvertes d'herbes, ou en présence de marches.
- Quand un pilier ou un mur incliné ressort d'une position élevée.
- Lorsqu'il y a des obstacles à côté de la route.
- En conduisant vers des drapeaux, des rideaux, des branches d'arbre, des barrières de passage à niveau, etc.
- En conduisant sur des routes inondées.

## Alerte anticollision frontale

Grâce aux capteurs radar, ce système détecte les véhicules situés devant vous et approchant par le côté et vous avertit le cas échéant.

### ■ Activation du système

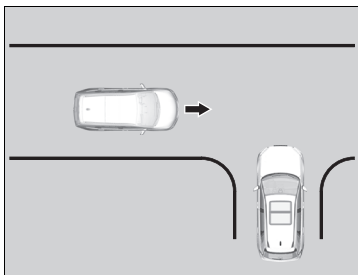

Le système s'active lorsque les conditions suivantes sont réunies :

- La transmission n'est pas sur **P** ou **R**.
- Votre véhicule roule à environ 16 km/h ou moins.
- Aucun véhicule ne se déplace devant vous.

### ⚠ Alerte anticollision frontale

#### ⚠ ATTENTION

L'alerte anticollision frontale ne peut pas détecter tous les véhicules en approche.

Vérifier toujours visuellement qu'il est possible de conduire en toute sécurité, utiliser vos rétroviseurs et regarder vers l'avant et sur les côtés avant de déplacer votre véhicule.

Dans certaines conditions, le système peut ne pas détecter du tout un véhicule en approche.

S'appuyer uniquement sur les alertes sonores ou visuelles du système peut entraîner une collision.

Pour savoir comment manipuler correctement le capteur radar, se reporter à la page suivante.

📖 **Capteur radar** P. 589

Les informations relatives à la caméra équipée de ce système sont à la disposition de l'utilisateur.

📖 **Caméra du capteur avant** P. 587

L'alerte anticollision frontale reste désactivée pendant environ 15 secondes suite à l'activation du système d'alimentation.

### ⚠ Activation du système

Le système peut alerter le conducteur sur la présence de piétons, de vélos, de motos ou de scooters.

L'alerte anticollision frontale ne s'active pas tant que vous n'avez pas parcouru une certaine distance après avoir démarré le véhicule.

## ■ Lorsque le système détecte un véhicule

Lorsque le système détecte un véhicule qui traverse, des flèches de détection de véhicule apparaissent sur l'affichage tête haute ainsi que sur l'écran Audio/Informations.

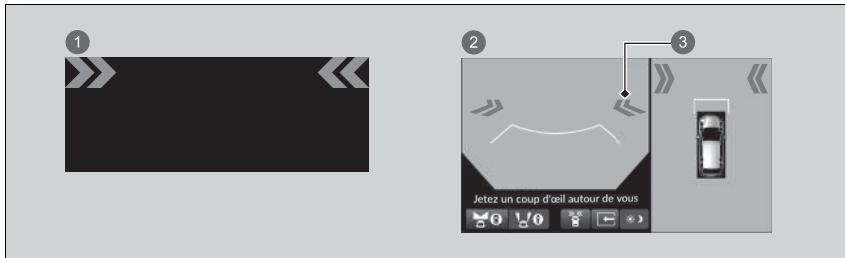

- ① Affichage tête haute
- ② Ecran Audio/Informations
- ③ Icône flèche

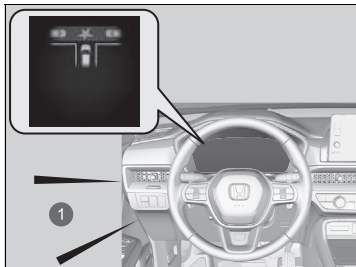

- ① Signal sonore

Lorsqu'un véhicule qui traverse est détecté et que le système a déterminé que votre véhicule est en mouvement, des signaux visuels et sonores sont émis sur la jauge en plus des éléments ci-dessus.

## ▶▶ Lorsque le système détecte un véhicule

Il est également possible d'activer et de désactiver les flèches de détection de véhicule à partir de l'écran Audio/Informations.

- ▶ **Personnalisation des paramètres véhicule**  
P. 370

## ■ Activation et désactivation de l'alerte anticollision frontale

Le système peut être activé et désactivé à l'aide de l'interface d'information du conducteur.

➤ **Basculement de l'affichage** P. 166



➤ **Assist. sécurité** P. 179



L'alerte anticollision frontale s'active à chaque activation du système d'alimentation, même s'il était désactivé lors de la dernière utilisation du véhicule.

En appuyant sur  (icône d'alerte anticollision frontale), vous pouvez activer et désactiver les flèches de détection de véhicule sur l'écran Audio/Informations.

Les flèches de détection de véhicule peuvent être activées ou désactivées chaque fois que le mode d'alimentation est activé, en fonction du réglage précédemment sélectionné.

## ☒ Activation et désactivation de l'alerte anticollision frontale

Si  devient  sur l'écran Audio/Informations, il se peut que de la boue, de la neige ou de la glace, etc. se soient accumulées près du pare-chocs avant ou du logo Honda. Le système est provisoirement suspendu. Vérifier l'absence de toute obstruction au niveau des coins du pare-chocs avant et du logo Honda et nettoyer soigneusement la zone si nécessaire.

Si  s'affiche sur l'écran Audio/Informations ou  ne s'affiche pas lors de l'affichage des vues frontales avec la caméra multi vues, le système présente peut-être un problème. Ne pas utiliser le système et faire vérifier le véhicule par un concessionnaire.

## ■ Conditions et limites de l'alerte anticollision frontale

L'assistance anticollision frontale peut ne pas fonctionner correctement dans les conditions suivantes.

📷 **Caméra du capteur avant** P. 587

📷 **Capteur radar** P. 589

### ■ Conditions environnementales

- Conduite par mauvais temps (pluie, brouillard, neige, etc.).
- Lorsqu'il y a des structures, telles que des clôtures, entre votre véhicule et le véhicule qui traverse.
- Le système capte une interférence de signal telle que des capteurs radar d'un autre véhicule ou de fortes ondes radio transmises par une infrastructure se trouvant à proximité.
- Reflets à l'intérieur du pare-brise dans l'habitacle.
- En cas de conduite sur de longues distances dans une zone sans circulation, telle qu'un désert.

### ■ Conditions difficiles sur la route

- Votre véhicule ou le véhicule qui traverse roule dans un virage ou une pente.
- Il y a des objets autour de votre véhicule qui reflètent fortement les ondes radio.

### ■ Conditions de fonctionnement du véhicule

- La zone autour de la grille avant, du pare-chocs avant ou du pare-chocs arrière est couverte de saleté, de pluie, de boue, de neige humide, de joints, etc.
- Le véhicule est incliné en raison de bagages lourds dans le compartiment à bagages ou sur les sièges arrière.
- Conduite sur des routes irrégulières ou sans revêtement, ou sur des surfaces accidentées.
- Conduite sur route enneigée ou glissante.
- Lorsque vous vous trouvez à proximité d'appareils émettant des ondes radio, tels que d'autres capteurs radar automobiles.
- La température de la caméra devient trop élevée.
- Le pare-brise est embué à l'intérieur.

*suite page suivante*

■ **Conditions cibles**

- Le véhicule qui traverse est court ou petit.
- Le véhicule qui traverse présente une garde au sol très élevée.
- Le véhicule qui traverse a une forme particulière.
- Le véhicule qui traverse se déplace à une vitesse très faible ou très élevée.
- La cible en approche est un piéton, un vélo, une moto ou un véhicule de forme particulière.

■ **Autres conditions**

- Le véhicule qui traverse passe entre votre véhicule et le véhicule qui vous précède.
- Le véhicule qui traverse s'approche de l'avant de votre véhicule en diagonale.
- Votre véhicule ou le véhicule qui traverse s'insère soudainement dans la voie de passage depuis un parking, etc.
- Votre véhicule ou le véhicule qui traverse ralentit brusquement.
- Votre véhicule ou le véhicule qui traverse accélère ou tourne brusquement.

L'alerte anticollision frontale peut s'activer dans les conditions ci-dessous.

- Vous passez à proximité d'un véhicule à l'arrêt.
- Des objets (rails latéraux, poteaux, arbres, véhicules en stationnement, bâtiments, murs, etc.) sont détectés.
- Un véhicule passe plus loin devant votre véhicule.
- Le mouvement d'un piéton ou d'un véhicule est détecté sur un trottoir ou un dans un parking à proximité.
- Un véhicule qui traverse s'arrête juste devant votre véhicule.
- Un véhicule qui traverse tourne directement devant votre véhicule.
- Vous traversez une intersection devant un véhicule qui passe.
- Un véhicule franchit une voie séparée de votre véhicule par un objet tel qu'une glissière de sécurité.
- Un véhicule traverse devant vous alors qu'il y a un véhicule qui précède.
- Un véhicule s'approche de votre véhicule lorsqu'il est arrêté à un feu.
- Vous passez devant un véhicule venant en sens inverse ou un véhicule se déplaçant à côté du vôtre.
- Un véhicule ou un piéton s'approche de votre véhicule depuis votre voie.
- Un objet autre qu'un véhicule, comme un piéton ou un vélo, passe devant votre véhicule.
- Un objet tel qu'un monorail est détecté se déplaçant sur un pont autoroutier devant vous.

## Système de maintien dans la voie

Alerte et vous fournit une assistance lorsque le système détecte un risque que le véhicule franchisse des marquages de voie détectés, s'approche du bord extérieur de la chaussée (bordé d'herbe ou de gravier) ou détecte un véhicule arrivant en sens inverse.

### Fonctionnement du système

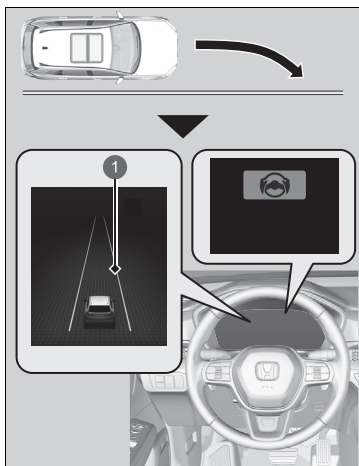

1 Ligne orange

La caméra avant située derrière le rétroviseur surveille les marquages de voie à gauche et à droite, en blanc ou jaune, le bord extérieur de la chaussée (bordée d'herbe ou de gravier) ou des véhicules arrivant en sens inverse.

Si le véhicule conduit se rapproche de tout marquage de voie détecté, du bord extérieur de la chaussée (entourée d'herbe ou de gravier) ou de véhicules arrivant en sens inverse détectés lorsque les clignotants n'ont pas été actionnés, le système s'active.

- Si le système ne peut pas détecter les marquages de voie (en blanc ou jaune), aucune assistance ne sera fournie pour éviter de s'approcher de véhicules arrivant en sens inverse. Outre une alerte visuelle, le système participe à la direction et vous avertit grâce à des vibrations du volant rapides pour vous aider à rester dans la voie détectée.

#### Personnalisation des paramètres véhicule P. 370

En guise d'alerte visuelle, le message  **Franchissement de ligne** s'affiche sur l'interface d'information du conducteur.

### Système de maintien dans la voie

#### Rappels importants concernant la sécurité

Comme tous les systèmes d'assistance, le système de maintien dans la voie a ses limites.

Une dépendance excessive au système de maintien dans la voie risque d'entraîner une collision. Il relève toujours de la responsabilité du conducteur de maintenir le véhicule au sein de sa voie.

Le système de maintien dans la voie vous avertit lorsque le système détecte que vous approchez du bord extérieur de la chaussée dans l'herbe ou de gravier (bordure), d'un véhicule arrivant en sens inverse ou si vous passez dans une autre voie sans utiliser le clignotant.

Le système de maintien dans la voie peut ne pas détecter tous les marquages de voie ou chaque occurrence de changement de voie.

Le système de maintien dans la voie peut ne pas détecter que vous vous approchez du bord extérieur de la chaussée (entourée par d'herbe ou de gravier) ou d'un véhicule en sens inverse.

Le système de maintien dans la voie peut ne pas être en mesure de vous aider en fonction des conditions météo, de la vitesse ou des conditions de la route.

Les informations relatives à la caméra équipée de ce système sont à la disposition de l'utilisateur.

#### Caméra du capteur avant P. 587

Le système de détection du changement de voie n'est pas activé pendant environ 15 secondes après l'activation du système d'alimentation.



Le système annule les opérations d'assistance lorsque le volant est actionné pour éviter de traverser les marquages de voie détectés, d'approcher du bord extérieur de la chaussée (bordée d'herbe ou de gravier) ou un véhicule arrivant en sens inverse.

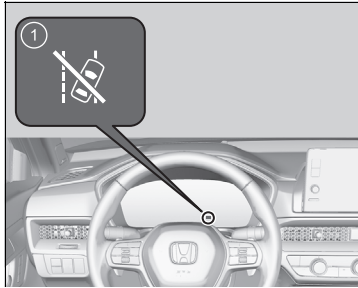

- ① Témoin de désactivation automatique de l'assistance du système de maintien dans la voie

Si le système fonctionne à plusieurs reprises sans détecter de réponse de la part du conducteur, il émet un signal sonore pour alerter ce dernier. Ensuite, le témoin de désactivation automatique de l'assistance du système de détection du changement de voie s'allume, l'assistance du système de détection du changement de voie s'arrête temporairement et seul le signal sonore retentit pour vous alerter.

Après quelques minutes, le témoin de désactivation automatique de l'assistance du système de maintien dans la voie s'éteint et le système de maintien dans la voie est entièrement rétabli.

#### ►► Système de maintien dans la voie

Le système de maintien dans la voie peut ne pas fonctionner correctement dans certaines circonstances :

- **Conditions et limitations du système de maintien dans la voie** P. 514

Il arrive que les fonctions du système de maintien dans la voie ne soient pas détectables à cause de votre conduite du véhicule ou de l'état de la chaussée.

Il est possible de changer les paramètres du système de maintien dans la voie.

Si le système d'assistance au maintien dans la voie de circulation est désactivé, le message ci-dessous peut s'afficher si le système détermine que le véhicule risque de franchir des marquages de voie détectés, le bord extérieur de la chaussée (bordé d'herbe ou de gravier) ou de heurter un véhicule arrivant en sens inverse.

- **Personnalisation des paramètres véhicule** P. 370



## ■ Activation du système

Le système s'active lorsque toutes les conditions suivantes sont réunies :

- Les marquages de voie sont blancs (jaunes).  
Le véhicule roule entre 72 et 180 km/h.
  - Lorsque les véhicules venant en sens inverse roulent  
Le véhicule roule entre 30 et 180 km/h.
- Le bord extérieur de la chaussée est recouvert d'herbe ou de gravier.  
Le véhicule roule entre 30 et 180 km/h.
- Le véhicule se trouve sur une route droite ou légèrement sinueuse.
- Les clignotants sont éteints.
- Le système détermine que le conducteur n'est pas en train d'accélérer, de freiner ni de tourner activement.

## ►► Activation du système

Le système de détection du changement de voie peut s'arrêter automatiquement, et le témoin d'assistance de sécurité ainsi que le témoin du système de détection du changement de voie s'allument en orange et restent allumés.

► **Témoins** P. 118

Le fonctionnement du système de détection du changement de voie peut être compromis si le véhicule est :

- Conduit sur le bord intérieur d'un virage, ou à l'extérieur d'une voie de circulation.
- Conduit dans une voie étroite.

## ■ Activation et désactivation du système de maintien dans la voie

Le système peut être activé et désactivé à l'aide de l'interface d'information du conducteur.

➤ **Basculement de l'affichage** P. 166

➤ **Assist. sécurité** P. 179

Le système de détection du changement de voie s'active à chaque activation du système d'alimentation, même s'il était désactivé lors de la dernière utilisation du véhicule.

## ☒ Activation et désactivation du système de maintien dans la voie

Les témoins du système d'assistance à la stabilité du véhicule (VSA), du système de freinage (orange), du régulateur de vitesse adaptatif (ACC) avec maintien de distance de sécurité à basse vitesse, du système d'avertissement de perte de pression/de basse pression des pneus, du système de prévention des collisions par freinage (CMBS), de l'assistance maintien dans la voie et de l'assistance de sécurité peuvent s'allumer en orange, accompagnés d'un message sur la jauge lorsque le mode d'alimentation est activé suite au rebranchement de la batterie 12 V.

Conduire sur une courte distance à plus de 20 km/h. Chaque témoin devrait s'éteindre. Si ce n'est pas le cas, faire contrôler le véhicule par un concessionnaire.

## ■ Conditions et limitations du système de maintien dans la voie

Dans certaines conditions, le système peut ne pas détecter correctement les marquages de voie (en blanc ou jaune), le bord extérieur de la chaussée (bordée d'herbe ou de gravier) ou un véhicule arrivant en sens inverse ; le système peut ne pas fonctionner correctement dans certains cas, y compris dans les conditions suivantes :

### ■ Conditions environnementales

- Il existe peu de contraste entre le marquage des voies et la surface de la chaussée.
- Conduite par mauvais temps (pluie, brouillard, neige, etc.).
- Conduite sur route enneigée ou mouillée.
- Conduite lorsque le soleil est bas (par ex. à l'aube ou au crépuscule).
- Les ombres des objets adjacents (arbres, bâtiments, rails de protection, véhicules, etc.) sont parallèles aux lignes blanches (ou jaunes).
- Un passage soudain de l'ombre à la lumière, ou inversement, comme lors d'une entrée ou d'une sortie de tunnel ou les ombres d'arbres, de bâtiments, etc.
- Une forte lumière est réfléchie sur la chaussée.
- En conduite de nuit ou dans un lieu sombre comme un tunnel (en raison de faibles conditions d'éclairage, les marquages de voies, la chaussée ou des véhicules arrivant en sens inverse risquent de ne pas être éclairés).
- La distance entre votre véhicule et le véhicule qui vous précède est trop courte, et les lignes de délimitation de voies et la chaussée ne sont pas visibles.
- Le bord extérieur de la route est jonché d'objets, de matériaux, etc. et n'est pas bordé par de l'herbe ou du gravier.
- Reflets à l'intérieur du pare-brise dans l'habitacle.
- Le système capte une interférence de signal telle que des capteurs radar d'un autre véhicule ou de fortes ondes radio transmises par une infrastructure se trouvant à proximité.
- Lorsque vous vous trouvez à proximité d'appareils émettant des ondes radio, tels que d'autres capteurs radar automobiles.

## ►► Conditions et limitations du système de maintien dans la voie

Dans les circonstances suivantes, certaines fonctions Honda Sensing peuvent continuer à fonctionner sans avertissement pour vous indiquer que vos mains ne sont plus sur le volant, même en l'absence de mouvement du volant.

- Un objet ou une partie de votre corps touche le volant ou est trop proche.

**■ Conditions difficiles sur la route**

- Conduite sur une route avec des marquages temporaires.
- Plusieurs marquages ou des marquages différents ou presque effacés sont visibles sur la chaussée en raison de travaux ou d'anciens marquages de voie.
- La chaussée présente des marquages fusionnés, fractionnés ou se croisant, par exemple à une intersection ou à un passage piéton.
- Les marquages de voie sont extrêmement étroits, larges ou changeants.
- Une partie des marquages de voies est cachée par un objet, tel qu'un véhicule.
- La route est vallonnée ou le véhicule s'approche d'un sommet de côte.
- Votre véhicule est fortement secoué sur des chaussées irrégulières.
- Lorsque des objets sur la route (trottoirs, rails de protection, pylônes, etc.) sont reconnus comme lignes blanches (ou jaunes).
- Conduite sur des routes irrégulières ou sans revêtement, ou sur des surfaces accidentées.
- Conduite sur des routes comportant une ligne double.
- Conduite sur route enneigée ou glissante.
- Passage par une intersection.
- La chaussée est partiellement visible en raison de neige ou de flaques sur la route.
- Conduite sur routes sans revêtements ou à ornières.
- Les lignes blanches (ou jaunes) ne sont pas reconnues correctement en raison des conditions routières comme des virages, des courbes ou des montées.
- Il y a des objets autour du véhicule qui reflètent fortement les ondes radio, comme lors de la conduite sur un pont métallique étroit.

### ■ Conditions de fonctionnement du véhicule

- Lorsque l'éclairage est faible en raison de poussière recouvrant les optiques de phares, ou en cas de mauvaise visibilité dans un endroit sombre en raison de phares mal réglés.
- L'extérieur du pare-brise est obstrué par des saletés, de la boue, des feuilles, de la neige humide, etc.
- En conduite de nuit ou dans un endroit sombre (par ex., un tunnel) avec les phares éteints.
- Lorsque le conducteur actionne la pédale de frein et le volant.
- Il y a des résidus sur le pare-brise provenant des essuie-glaces avant.
- Mauvais état des pneus ou des roues (taille incorrecte, taille ou construction non homogène, pneus sous ou surgonflés, etc.).
- Le véhicule est incliné en raison de bagages lourds dans le compartiment à bagages ou les sièges arrière.
- Les pneumatiques sont équipés de chaînes à neige.
- La suspension a été modifiée.
- Le véhicule tracte une remorque.
- La température de la caméra devient trop élevée.
- Le pare-brise est embué à l'intérieur.
- La zone autour de la grille avant ou du pare-chocs avant est couverte de saleté, de pluie, de boue, de neige, de joints, etc.

### ■ Exemples de limitations de détection en raison de l'état de véhicules venant en sens inverse

- Le véhicule arrivant en sens inverse ou le véhicule qui vous précède est sur le côté.
- Le véhicule arrivant en sens inverse déboîte soudainement devant vous.
- Lorsque le véhicule qui vous précède se fond dans le paysage, empêchant le système de le reconnaître.
- Les phares d'un véhicule arrivant en sens inverse sont allumés d'un côté ou ne le sont pas sur l'un des côtés dans un endroit sombre.
- La distance entre votre véhicule et le véhicule arrivant en sens inverse est trop courte.
- Une partie du véhicule arrivant en sens inverse n'est pas visible à cause du véhicule qui vous précède.
- Il y a plusieurs voies en sens inverse ou sur les côtés.

- Le véhicule dans la voie adjacente est stationné ou se déplace à une vitesse extrêmement lente.
- Lorsque la garde au sol minimale d'un véhicule arrivant en sens inverse est extrêmement élevée.
- Des objets (rails latéraux, poteaux, arbres, véhicules en stationnement, bâtiments, etc.) sont détectés.

#### ■ Exemples d'autres limitations du fonctionnement ou de la détection du système

- Lorsque le véhicule arrivant en sens inverse présente une forme particulière.
- Lorsque la caméra ne peut pas identifier correctement la forme du véhicule arrivant en sens inverse.
- En cas de conduite sur une route sinueuse, il devient difficile pour le capteur de détecter correctement un véhicule arrivant en sens inverse.

#### ■ En cas de faible risque de collision

Le système de maintien dans la voie peut s'activer dans les conditions ci-dessous.

- Lors de la conduite dans les virages, votre véhicule se retrouve face à un véhicule roulant en sens inverse.

#### ■ Exemples d'autres limites du fonctionnement du système

- Vous portez des gants.
- Une housse de protection est installée sur le volant.

## Système anticollision latérale

Lorsque vous changez de voie, le système émet des alertes visuelles et sonores en plus de fournir une assistance de direction s'il détecte un risque de collision entre votre véhicule et un véhicule approchant depuis un angle arrière.

### ⓘ Système anticollision latérale

## ⚠ ATTENTION

Comme tous les systèmes d'aide, le système anticollision latérale a ses limites. Il ne peut pas éviter toutes les collisions et peut ne pas réduire les dommages dans toutes les situations.

Dépendre du système de manière excessive peut entraîner une collision et des blessures graves, voire mortelles. Vérifier soigneusement les alentours et utiliser le véhicule en toute sécurité.

Le système anticollision latérale reste désactivé pendant environ 15 secondes après l'activation du système d'alimentation.

Pour savoir comment manipuler correctement le capteur radar, se reporter à la page suivante.

📖 **Capteur radar** P. 589

Les informations relatives à la caméra équipée de ce système sont à la disposition de l'utilisateur.

📖 **Caméra du capteur avant** P. 587

Désactiver le système lorsqu'une remorque est attachée au véhicule.

Le système peut ne pas fonctionner correctement pour les raisons suivantes :

- Le poids ajouté incline le véhicule et modifie la couverture radar.
- Le capteur radar détecte la remorque elle-même, ce qui modifie la couverture radar.

### ■ Fonctionnement du système

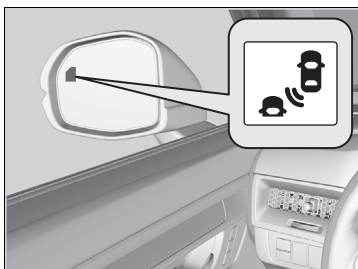

Lorsque les conditions suivantes sont remplies et que vous effectuez un changement de voie présentant un risque de collision avec un véhicule dans la voie adjacente approchant par l'arrière, le témoin du système anticollision latérale clignote, des alertes sonores et visuelles sont émises et le système agit sur la direction pour éviter les collisions.

- Le véhicule s'approche à une vitesse comprise entre 50 km/h et 180 km/h.
- Vous conduisez au centre d'une voie, avec des marquages à gauche et à droite de votre véhicule.
- Les marquages de voie sont détectés à gauche et à droite de votre véhicule.
- Le véhicule roule sur une route droite ou légèrement courbée.
- Lorsqu'un véhicule tente de vous dépasser : la différence de vitesse entre votre véhicule et le véhicule approchant par l'arrière ne dépasse pas 50 km/h.
- Lorsque vous avez dépassé un véhicule : la différence de vitesse entre votre véhicule et le véhicule que vous avez dépassé est de 14 km/h maximum.

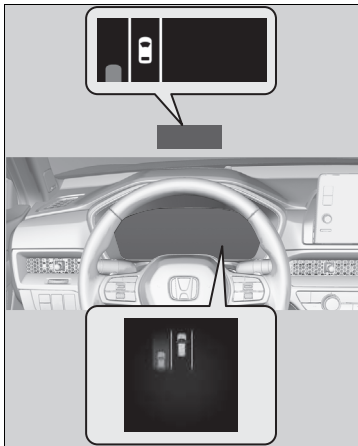



Lorsque le conducteur prend le contrôle total de la direction, le système anticollision latérale est temporairement désactivé.

### ■ Plage du système anticollision latérale

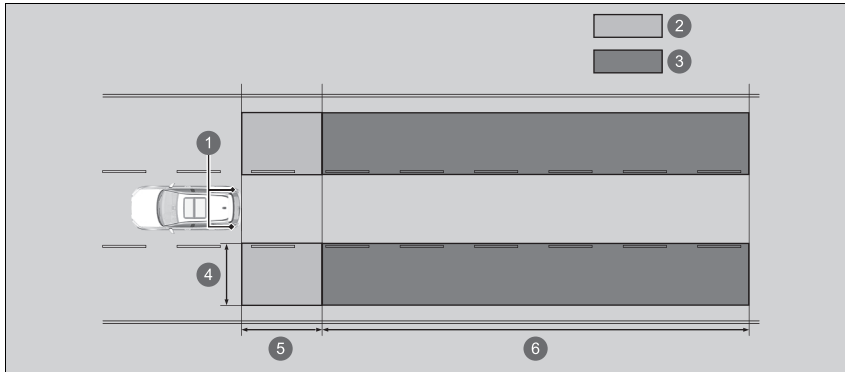

- ❶ Capteurs radar : sous les coins du pare-chocs arrière
- ❷ Zone d'alerte 1
- ❸ Zone d'alerte 2  
Plage de zone d'alerte
- ❹ Environ 0,5 ~ 3 m par rapport au côté du véhicule.
- ❺ Environ 3 m par rapport au pare-chocs arrière.
- ❻ Environ 3 ~ 50 m par rapport à l'arrière du pare-chocs arrière. (Plus le véhicule approche rapidement, plus vite il sera détecté.)

## ■ Activation et désactivation du système anticollision latérale

Le système peut être activé et désactivé à l'aide de l'interface d'information du conducteur.

➤ **Basculement de l'affichage** P. 166

➤ **Assist. sécurité** P. 179

Le système anticollision latérale peut être activé ou désactivé chaque fois que le mode d'alimentation est activé, en fonction du réglage précédemment sélectionné.

## ■ Conditions et limites du système anticollision latérale

Le témoin du système anticollision latérale peut ne pas s'allumer dans les conditions suivantes :

- Un objet non détecté par les capteurs radar approche ou dépasse le véhicule.

Le système risque de ne pas fonctionner correctement dans les conditions suivantes :

- Un objet qui ne reflète pas correctement les ondes radio, p. ex. une moto, se situe dans la zone d'alerte.
- Le pare-chocs arrière ou les capteurs n'ont pas été réparés correctement ou le pare-chocs arrière a été déformé.

Le système peut ne pas être activé ou ne pas détecter un véhicule dans les conditions suivantes :

- Vous changez de voie immédiatement après avoir dépassé un véhicule dans la voie adjacente.
- Vous franchissez la ligne de délimitation de voie dans un virage.
- De gros bagages sur le toit touchent la partie supérieure du pare-brise.
- Un virage a lieu dans une intersection.
- Votre véhicule ou un véhicule autour du vôtre roule trop loin d'un côté de la voie.

## » Activation et désactivation du système anticollision latérale

Il est possible de changer les paramètres du système anticollision latérale.

➤ **Personnalisation des paramètres véhicule**  
P. 370

Lorsque le mode de conduite passe en mode **REMORQUAGE**, le système anticollision latérale est désactivé.

➤ **Commutateur de mode de conduite** P. 445

Le système peut ne pas être activé ou ne pas détecter des voies ou des véhicules dans les conditions suivantes :

#### ■ Conditions environnementales

- Il existe peu de contraste entre le marquage des voies et la surface de la chaussée.
- Conduite par mauvais temps (pluie, brouillard, neige, etc.).
- Conduite sur route enneigée ou mouillée.
- Conduite lorsque le soleil est bas (par ex. à l'aube ou au crépuscule).
- Les ombres des objets adjacents (arbres, bâtiments, rails de protection, véhicules, etc.) sont parallèles aux lignes blanches (ou jaunes).
- Un passage soudain de l'ombre à la lumière, ou inversement, comme lors d'une entrée ou d'une sortie de tunnel ou les ombres d'arbres, de bâtiments, etc.
- En conduite de nuit ou dans un lieu sombre comme un tunnel (en raison de faibles conditions d'éclairage, les lignes de délimitation ou la chaussée risquent de ne pas être éclairées).
- Lorsque les lignes de délimitation des voies ou la chaussée ne sont pas visibles, par exemple lorsque la distance par rapport au véhicule qui précède est extrêmement courte.
- Une forte lumière est réfléchiée sur la chaussée.
- De l'eau ou de la neige est projetée par le véhicule qui précède.
- Le système capte une interférence de signal telle que des capteurs radar d'un autre véhicule ou de fortes ondes radio transmises par une infrastructure se trouvant à proximité.
- Une forte lumière (lumière du soleil, par exemple) atteint directement ou indirectement la caméra à capteur avant.
- Lorsque vous vous trouvez à proximité d'appareils émettant des ondes radio, tels que d'autres capteurs radar automobiles.
- En cas de conduite sur de longues distances dans une zone sans circulation, telle qu'un désert.

### ■ Conditions difficiles sur la route

- Conduite sur une route avec des marquages temporaires.
- Plusieurs marquages ou des marquages différents ou presque effacés sont visibles sur la chaussée en raison de travaux ou d'anciens marquages de voie.
- La chaussée présente des marquages fusionnés, fractionnés ou se croisant, par exemple à une intersection ou à un passage piéton.
- Les marquages de voie sont extrêmement étroits, larges ou changeants.
- Une partie des marquages de voies est cachée par un objet, tel qu'un véhicule.
- La route est vallonnée ou le véhicule s'approche d'un sommet de côte.
- Votre véhicule est fortement secoué sur des chaussées irrégulières.
- Lorsque des objets sur la route (trottoirs, rails de protection, pylônes, etc.) sont reconnus comme lignes blanches (ou jaunes).
- Conduite sur des routes irrégulières ou sans revêtement, ou sur des surfaces accidentées.
- Conduite sur des routes comportant une ligne double.
- Conduite sur route enneigée ou glissante.
- La chaussée est partiellement visible en raison de neige ou de flaques sur la route.
- Il y a une couche d'eau ou de flaques sur la chaussée.
- Les lignes blanches (ou jaunes) ne sont pas reconnues correctement en raison des conditions routières comme des virages, des courbes ou des montées.
- Conduite sur routes sans revêtements ou à ornières.
- Passage par une intersection.
- Il y a des objets autour du véhicule qui reflètent fortement les ondes radio, comme lors de la conduite dans un tunnel ou sur un pont métallique étroit.
- Des objets (rails latéraux, poteaux, arbres, véhicules en stationnement, bâtiments, etc.) sont détectés.

**■ Conditions de fonctionnement du véhicule**

- Lorsque l'éclairage est faible en raison de poussière recouvrant les optiques de phares, ou en cas de mauvaise visibilité dans un endroit sombre en raison de phares mal réglés.
- L'avant de la caméra est recouvert de poussière, de brouillard, de pluie, de boue, de neige humide, de joints, d'accessoires, d'autocollants ou d'un film sur le pare-brise.
- La zone autour de la grille avant, du pare-chocs avant ou du pare-chocs arrière est couverte de saleté, de pluie, de boue, de neige, de joints, etc.
- En conduite de nuit ou dans un endroit sombre (par ex., un tunnel) avec les phares éteints.
- Il y a des résidus sur le pare-brise provenant des essuie-glaces avant.
- Mauvais état des pneus ou des roues (taille incorrecte, taille ou construction non homogène, pneus sous ou surgonflés, etc.).
- Le véhicule est incliné en raison de bagages lourds dans le compartiment à bagages ou les sièges arrière.
- La suspension a été modifiée.
- Les pneumatiques sont équipés de chaînes à neige.
- Un objet tel qu'un porte-vélos est fixé à l'arrière du véhicule.
- La température de la caméra devient trop élevée.
- Le véhicule est instable en raison d'une route glissante, etc.
- Votre véhicule est fortement secoué sur des chaussées irrégulières.
- Le véhicule tracte une remorque.

**■ Conditions dans lesquelles évolue le véhicule**

- La distance entre votre véhicule et le véhicule autour de vous est trop courte.
- Une grande différence de vitesse est détectée entre le véhicule conduit et le véhicule dans la voie adjacente.
- Lorsque le véhicule autour de vous présente une forme particulière.
- Lorsque la garde au sol minimale d'un véhicule situé devant vous est extrêmement élevée.
- Lorsqu'un véhicule est plus bas à l'arrière qu'à l'avant, tel que des camions ne transportant pas de charge ou un véhicule étroit.

■ **Exemples d'autres limitations du fonctionnement ou de la détection du système**

- Un véhicule est garé sur une voie adjacente.
- Un véhicule se déplace d'une voie éloignée vers la voie adjacente.
- Un véhicule se trouvant dans la voie adjacente est une motocyclette ou un autre véhicule de petite taille.
- Vous changez de voie immédiatement après avoir dépassé un véhicule dans la voie adjacente.
- Lorsqu'il existe un risque de collision avec un autre véhicule (y compris les motos) alors que le système vous aide à éviter une collision avec un véhicule approchant depuis le coin arrière.

## Régulateur de vitesse adaptatif (ACC) avec maintien de distance de sécurité à basse vitesse

Ce système permet de maintenir une vitesse de conduite constante et un intervalle spécifique par rapport au véhicule détecté à l'avant et, si le véhicule détecté s'arrête, il ralentit et stoppe votre véhicule sans maintien du pied sur la pédale de frein ou d'accélérateur.

Lorsque le système ACC avec maintien de distance de sécurité à basse vitesse ralentit votre véhicule en actionnant les freins, les feux stop du véhicule s'allument.

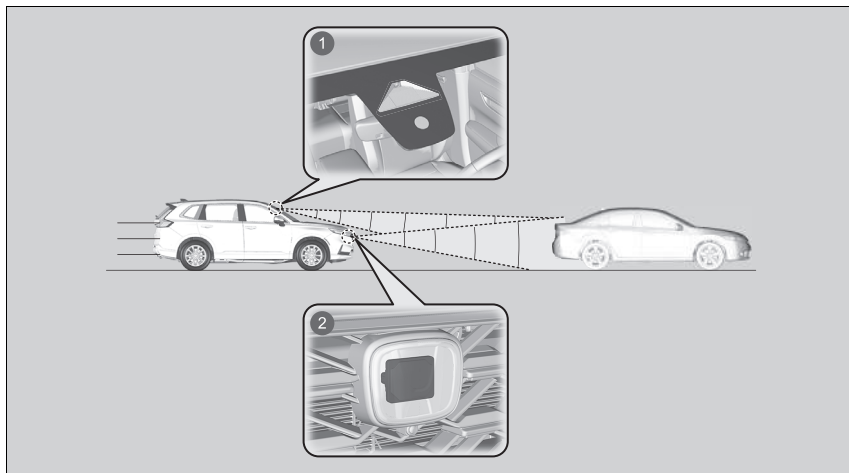

- ❶ Une caméra à capteur avant est située derrière le rétroviseur.
- ❷ Le capteur radar est situé derrière le logo Honda, sur la grille avant.

⊠ Régulateur de vitesse adaptatif (ACC) avec maintien de distance de sécurité à basse vitesse

### ⚠ ATTENTION

L'utilisation incorrecte de l'ACC avec maintien de distance de sécurité à basse vitesse peut entraîner un accident.

Utiliser l'ACC avec maintien de distance de sécurité à basse vitesse uniquement sur autoroute et dans de bonnes conditions météorologiques.

### ⚠ ATTENTION

L'ACC avec maintien de distance de sécurité à basse vitesse a une capacité de freinage limitée et pourrait ne pas arrêter votre véhicule à temps pour éviter une collision si un véhicule s'arrête brusquement devant vous.

Toujours se tenir prêt à appuyer sur la pédale de frein si les conditions l'exigent.

#### Rappel important

Comme tout système, l'ACC avec maintien de distance de sécurité à basse vitesse a des limites. Utiliser la pédale de frein dès que nécessaire et toujours maintenir un intervalle de sécurité adéquat avec les autres véhicules.

L'ACC avec maintien de distance de sécurité à basse vitesse reste désactivé pendant environ 15 secondes après l'activation du système d'alimentation.

- Vitesse du véhicule pour le déclenchement de l'ACC avec maintien de distance de sécurité à basse vitesse : **un véhicule circulant devant vous est détecté dans le champ de détection de l'ACC avec maintien de distance de sécurité à basse vitesse** - L'ACC avec maintien de distance de sécurité à basse vitesse fonctionne à une vitesse maximale de 180 km/h.

**Aucun véhicule n'a été détecté dans le champ de détection de l'ACC avec maintien de distance de sécurité à basse vitesse** - L'ACC avec maintien de distance de sécurité à basse vitesse fonctionne à une vitesse de 30 km/h ou plus.

- Position du levier de vitesse pour le déclenchement de l'ACC avec maintien de distance de sécurité à basse vitesse : sur **D**.

### ■ Comment activer le système

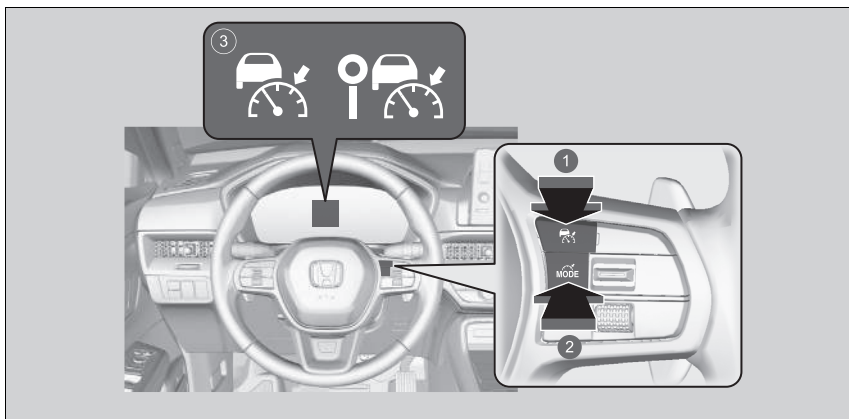

- 1 Touche

Appuyer sur la touche au volant.

- 2 Touche **MODE**

Si un témoin différent s'affiche, appuyer sur la touche **MODE** pour passer à l'ACC avec maintien de distance de sécurité à basse vitesse.

- 3 ou (blanc) est allumé sur la jauge. L'ACC avec maintien de distance de sécurité à basse vitesse est prêt à l'emploi.

### ▣ Régulateur de vitesse adaptatif (ACC) avec maintien de distance de sécurité à basse vitesse

Pour savoir comment manipuler correctement le capteur radar, se reporter à la page suivante.

- ▣ **Capteur radar** P. 589

Les informations relatives à la caméra équipée de ce système sont à la disposition de l'utilisateur.

- ▣ **Caméra du capteur avant** P. 537

Le capteur radar de l'ACC avec maintien de distance de sécurité à basse vitesse est commun au système de prévention des collisions par freinage (CMBS).

- ▣ **Système de freinage automatique d'urgence (CMBS)** P. 484

L'ACC avec maintien de distance de sécurité à basse vitesse risque de ne pas fonctionner correctement dans certaines conditions.

- ▣ **Conditions et limitations du régulateur de vitesse adaptatif avec maintien de distance de sécurité à basse vitesse** P. 535

Lorsque l'ACC avec maintien de distance de sécurité à basse vitesse n'est pas utilisé : couper le régulateur de vitesse adaptatif en appuyant sur la touche



## ■ Pour régler la vitesse du véhicule

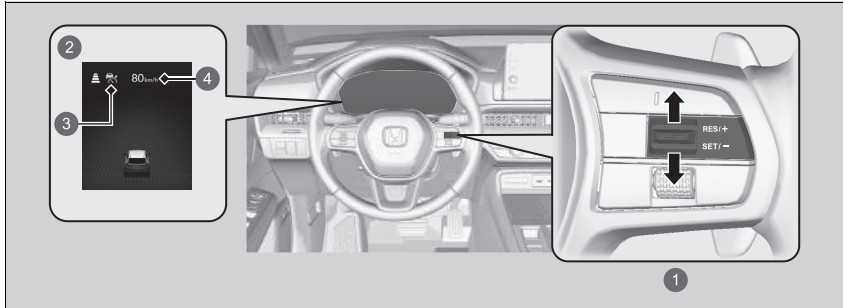

- 1 Commutateur **RES+/SET/-**  
Vers le haut ou vers le bas
- 2 Activé lorsque l'ACC avec maintien de distance de sécurité à basse vitesse démarre.
- 3 ou (vert)
- 4 Réglage de la vitesse du véhicule

**En roulant à environ 30 km/h ou plus :** retirer le pied de la pédale et enfoncer le commutateur **RES+/SET/-** vers le haut ou vers le bas lorsque la vitesse souhaitée est atteinte. Aussitôt le commutateur **RES+/SET/-** relâché, la vitesse réglée devient fixe et l'ACC avec maintien de distance de sécurité à basse vitesse démarre.

## ☒ Régulateur de vitesse adaptatif (ACC) avec maintien de distance de sécurité à basse vitesse

Ne pas utiliser l'ACC avec maintien de distance de sécurité à basse vitesse dans les conditions suivantes :

- Sur les routes avec des changements de voie fréquents ou des embouteillages continus, l'ACC avec maintien de distance de sécurité à basse vitesse ne peut pas maintenir une distance appropriée entre votre véhicule et le véhicule qui vous précède.
- Sur des routes avec des virages serrés.
- Sur les routes à péage ou ayant d'autres objets placés entre les voies de circulation, ou dans les parkings ou les installations dotées de voies d'entrée étroites de type service au volant.
- Sur les routes par mauvais temps (pluie, brouillard, neige, etc.), l'ACC avec maintien de distance de sécurité à basse vitesse peut ne pas détecter correctement la distance entre votre véhicule et le véhicule qui vous précède.
- Sur des routes présentant des surfaces glissantes ou verglacées. Les roues peuvent patiner et votre véhicule peut perdre le contrôle de l'état.
- Sur des routes présentant des pentes raides ou des côtes abruptes.
- Sur des routes présentant des pentes ondulées.

## ☒ Pour régler la vitesse du véhicule

Les témoins du système d'assistance à la stabilité du véhicule (VSA), du système de freinage (orange), du régulateur de vitesse adaptatif (ACC) avec maintien de distance de sécurité à basse vitesse, du système d'avertissement de perte de pression/de basse pression des pneus, du système de prévention des collisions par freinage (CMBS), de l'assistance maintien dans la voie et de l'assistance de sécurité peuvent s'allumer en orange, accompagnés d'un message sur la jauge lorsque le mode d'alimentation est activé suite au rebranchement de la batterie 12 V.

Conduire sur une courte distance à plus de 20 km/h.

Chaque témoin devrait s'éteindre. Si ce n'est pas le cas, faire contrôler le véhicule par un concessionnaire.

Lorsque l'ACC avec maintien de distance de sécurité à basse vitesse est utilisé, la fonction d'assistance à la conduite en ligne droite (une fonction du système de direction assistée électrique) est également activée.

En activant le système de direction pour compenser automatiquement le tirage naturel de la direction, l'assistance à la conduite en ligne droite facilite le maintien du véhicule en ligne droite.

**En roulant à une vitesse inférieure à 30 km/h ou proche de 30 km/h :** lorsque le véhicule roule et que la pédale de frein n'est pas enfoncée, l'actionnement du commutateur fixe la vitesse réglée à environ 30 km/h, quelle que soit la vitesse actuelle du véhicule. Si le véhicule est immobilisé, la vitesse du véhicule peut être réglée même lorsque la pédale de frein est enfoncée.

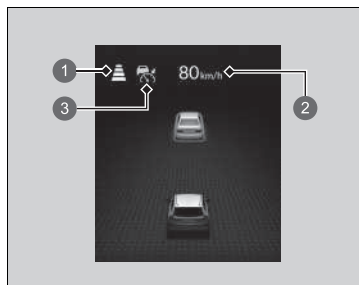

Lorsque l'ACC avec maintien de distance de sécurité à basse vitesse démarre, l'icône du véhicule, les barres d'intervalle et la vitesse réglée s'affichent sur la jauge.

- ① Réglage de l'intervalle du véhicule
- ② Réglage de la vitesse du véhicule
- ③ ou (vert)

#### ▶ Pour régler la vitesse du véhicule

Il est possible d'afficher les mesures de la vitesse réglée affichée sur l'interface d'information ou l'écran Audio/Informations pour le conducteur en km/h ou en mph.

🔧 **Unités vitesse/distance** P. 181

🔧 **Personnalisation des paramètres véhicule**  
P. 370

## ■ Application de la limite de vitesse suggérée par le système de reconnaissance des panneaux de signalisation

Lorsque  s'affiche, la limite de vitesse suggérée par le système de reconnaissance des panneaux de signalisation peut être appliquée en appuyant sur le commutateur **RES/+SET/-** du volant.

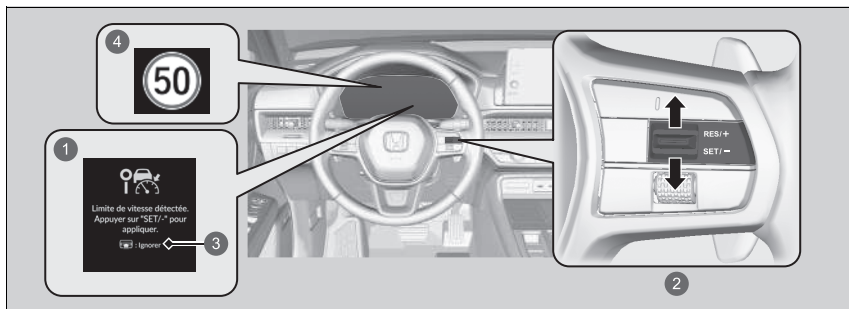

- 1 Invite suggérant l'application de la limite de vitesse détectée
- 2 Appliquer la limite de vitesse suggérée par le système de reconnaissance des panneaux de signalisation
- 3 Ignorer l'invite de suggestion
- 4 Limite de vitesse suggérée (vert)

Une limite de vitesse suggérée s'affiche chaque fois qu'une nouvelle limite de vitesse est détectée par le système de reconnaissance des panneaux de signalisation ou si une limite de vitesse est détectée par le système lorsque l'ACC avec maintien de distance de sécurité à basse vitesse est activé.

Le commutateur **RES/+SET/-** ne fonctionne pas pour réduire la vitesse du véhicule tant que l'invite de suggestion n'est pas ignorée.

## ☒ Application de la limite de vitesse suggérée par le système de reconnaissance des panneaux de signalisation

La limite de vitesse suggérée peut être supérieure ou inférieure à la limite de vitesse réelle, ou il peut n'y avoir aucune suggestion. Cela se produit en particulier lorsque le système de reconnaissance des panneaux de signalisation ne fonctionne pas correctement. Il est de votre responsabilité de régler la vitesse du véhicule afin de respecter la limite de vitesse réelle et de conduire le véhicule en toute sécurité.

### ☒ Conditions et limitations du système de reconnaissance des panneaux de signalisation P. 581

Ne pas utiliser cette fonction dans des zones où les unités de mesure diffèrent de celles utilisées par l'ACC avec maintien de distance de sécurité à basse vitesse, car une vitesse du véhicule inappropriée peut être suggérée. Changer la mesure affichée du réglage de la vitesse du véhicule afin d'utiliser les mêmes unités que les zones de conduite.

- ☒ **Unités vitesse/distance** P. 181
- ☒ **Personnalisation des paramètres véhicule** P. 370

L'affichage du système de reconnaissance des panneaux de signalisation est désactivé.

Maintenir l'affichage du système de reconnaissance des panneaux de signalisation allumé en permanence pendant l'utilisation de cette fonction.

- ☒ **Personnalisation des paramètres véhicule** P. 370

## ■ En cours de fonctionnement

### ■ Un véhicule se trouve devant

L'ACC avec maintien de distance de sécurité à basse vitesse vérifie si un véhicule situé devant vous entre dans son champ de détection. Si un véhicule est détecté dans le champ de l'ACC avec maintien de distance de sécurité à basse vitesse, celui-ci maintient ou décélère la vitesse réglée afin de respecter l'intervalle défini entre les deux véhicules.

➔ Pour définir ou changer l'intervalle de maintien de distance P. 544

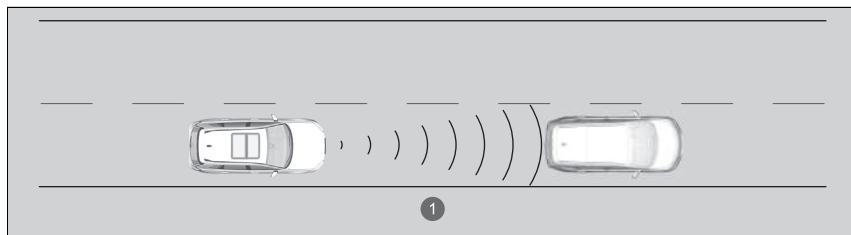

① Champ de détection de l'ACC avec maintien de distance de sécurité à basse vitesse : 120 m

## ☒ En cours de fonctionnement

Si le véhicule situé devant ralentit brutalement ou si un autre véhicule s'intercale devant le vôtre, un signal sonore retentit, un message apparaît sur l'interface d'information du conducteur et les témoins d'avertissement tête haute clignotent.

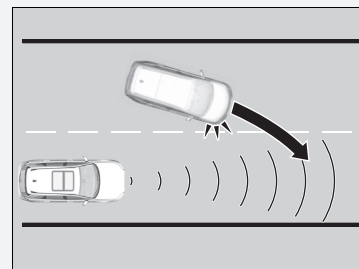

Appuyer sur la pédale de frein et maintenir un intervalle approprié avec le véhicule situé devant.

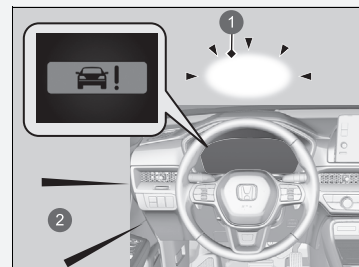

- ① Témoins d'avertissement tête haute
- ② Alerte sonore

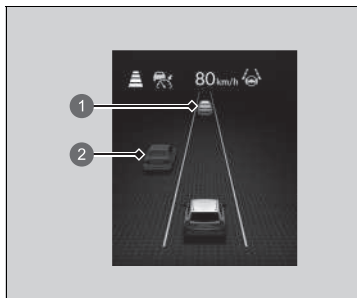

Lorsqu'un véhicule roulant moins vite que votre vitesse réglée passe ou s'intercale devant le vôtre et est détecté par le radar et la caméra, alors votre véhicule commence à ralentir.

Une icône de véhicule apparaît sur la jauge.

- ❶ Véhicule cible : blanc entouré de vert
- ❷ En dehors du véhicule cible : gris

#### ► En cours de fonctionnement

Même si l'intervalle par rapport au véhicule détecté devant est court, l'ACC avec maintien de distance de sécurité à basse vitesse peut faire accélérer le véhicule dans les conditions suivantes :

- Le véhicule situé devant roule pratiquement à la même vitesse ou plus vite.
- Un véhicule se rabat devant à une vitesse supérieure, et l'intervalle de distance entre les deux véhicules s'étend progressivement.

Il est également possible de configurer le système pour qu'un bip retentisse lorsqu'un véhicule détecté devant vous entre dans le champ de détection de l'ACC avec maintien de distance de sécurité à basse vitesse.

Il est possible d'activer et de désactiver le bip de détection du véhicule.

#### ► Personnalisation des paramètres véhicule

P. 370

#### Limites

Il faudra éventuellement utiliser le frein pour maintenir un intervalle de sécurité lorsque l'ACC avec maintien de distance de sécurité à basse vitesse est activé. En outre, l'ACC avec maintien de distance de sécurité à basse vitesse risque de ne pas fonctionner correctement dans certaines conditions.

#### ► Conditions et limitations du régulateur de vitesse adaptatif avec maintien de distance de sécurité à basse vitesse P. 535

### ■ Aucun véhicule ne se trouve devant

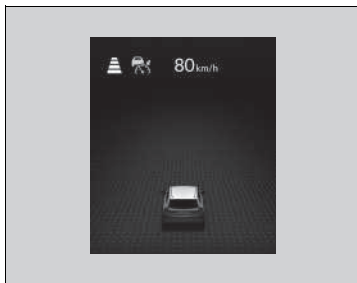

Votre véhicule reste à la vitesse réglée sans maintien du pied sur la pédale de frein ou d'accélérateur. Si auparavant, un véhicule détecté devant vous empêchait votre véhicule de rouler à la vitesse réglée, l'ACC avec maintien de distance de sécurité à basse vitesse fait accélérer votre véhicule jusqu'à la vitesse programmée, puis maintient cette vitesse.

Sur une pente raide lors d'une utilisation de l'ACC avec maintien de distance de sécurité à basse vitesse, le véhicule freine pour inhiber une accélération excessive afin de maintenir la vitesse réglée. Cependant, la vitesse du véhicule peut dépasser la vitesse réglée.

### ■ Lorsque la pédale d'accélérateur est enfoncée

Il est possible d'augmenter provisoirement la vitesse du véhicule. Dans ce cas, aucune alerte audible ou visuelle n'est émise, même si un véhicule se trouve dans le champ de détection de l'ACC avec maintien de distance de sécurité à basse vitesse.

L'ACC avec maintien de distance de sécurité à basse vitesse reste activé jusqu'à ce qu'il soit annulé. Lorsque la pédale d'accélérateur est relâchée, le système revient à la vitesse appropriée pour maintenir l'intervalle de distance tant que le véhicule situé devant reste dans le champ de détection de l'ACC avec maintien de distance de sécurité à basse vitesse.

### ⌘ En cours de fonctionnement

- L'ACC avec maintien de distance de sécurité à basse vitesse peut temporairement contrôler l'intervalle entre votre véhicule et le véhicule dans la voie adjacente ou autour de votre véhicule en fonction de l'état de la route (par exemple dans les virages) ou des conditions du véhicule (p. ex., actionnement du volant ou position du véhicule sur la voie).

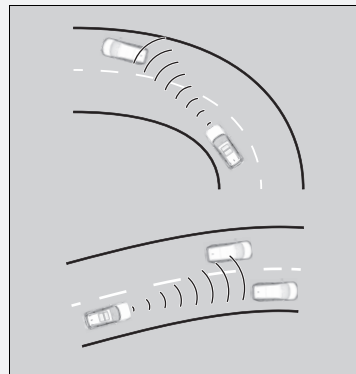

- Lorsque le véhicule qui précède s'éloigne, par exemple en entrant sur un échangeur ou une aire de repos, l'ACC avec maintien de distance de sécurité à basse vitesse peut continuer à maintenir l'intervalle de suivi défini pendant un court moment.

■ **Le véhicule détecté devant vous est dans le champ de détection de l'ACC avec maintien de distance de sécurité à basse vitesse et ralentit jusqu'à l'arrêt**



Votre véhicule s'arrête également de manière automatique. Le message **Arrêté** apparaît sur la jauge.

Lorsque le véhicule de devant redémarre, si vous poussez le commutateur **RES/+SET/-** vers le haut ou vers le bas, ou si vous enfoncez la pédale d'accélérateur, l'ACC avec maintien de distance de sécurité à basse vitesse fonctionne de nouveau à la vitesse réglée précédemment.

1 ou (vert)



Si aucun véhicule ne vous précède avant de reprendre la conduite, appuyer sur la pédale d'accélérateur réactivera l'ACC avec maintien de distance de sécurité à basse vitesse selon la vitesse réglée précédemment.

1 ou (vert)

En cours de fonctionnement

**ATTENTION**

Sortir d'un véhicule arrêté alors que l'ACC avec maintien de distance de sécurité à basse vitesse fonctionne peut entraîner le déplacement du véhicule sans commande du conducteur.

Si un véhicule se déplace sans commande du conducteur, cela risque de provoquer un accident et d'entraîner de graves blessures, voire la mort.

Ne jamais sortir d'un véhicule si celui-ci a été arrêté par l'ACC avec maintien de distance de sécurité à basse vitesse.

## ■ Aide à la vitesse en virage

Lorsque le régulateur de vitesse adaptatif (ACC) avec maintien de distance de sécurité à basse vitesse est activé, le système réduit la vitesse pour aider le conducteur dans les virages lorsque la caméra détecte des virages à l'avant du véhicule ou lorsque le conducteur tourne le volant pour négocier un virage.

Lorsque le système d'aide à la vitesse ralentit votre véhicule en serrant les freins, les feux stop de votre véhicule s'allument.

## ☞ Aide à la vitesse en virage

Le système d'aide à la vitesse en virage peut ne pas détecter tous les marquages de voie (en blanc ou jaune) ; la précision varie en fonction de la météo, de la vitesse ou de l'état des marquages de voie. Vérifier soigneusement les alentours et utiliser le véhicule en toute sécurité.

Il est possible de personnaliser les réglages du système à partir de l'écran Audio/Informations.

### ☞ **Personnalisation des paramètres véhicule**

P. 370



## ■ Conditions et limitations du régulateur de vitesse adaptatif avec maintien de distance de sécurité à basse vitesse

Le système peut s'arrêter automatiquement dans certaines conditions. Quelques exemples de ces circonstances sont répertoriés ci-dessous. D'autres conditions peuvent réduire certaines fonctions de l'ACC avec maintien de distance de sécurité à basse vitesse.

➤ **Caméra du capteur avant** P. 587

➤ **Capteur radar** P. 589

### ■ Conditions environnementales

- Conduite par mauvais temps (pluie, brouillard, neige, etc.).
- Lorsque vous vous trouvez à proximité d'appareils émettant des ondes radio, tels que d'autres capteurs radar automobiles.
- Conduite lorsque le soleil est bas (par ex. à l'aube ou au crépuscule).
- Reflets à l'intérieur du pare-brise dans l'habitacle.
- En cas de conduite sur de longues distances dans une zone sans circulation, telle qu'un désert.

### ■ Conditions difficiles sur la route

- Conduite sur chaussée enneigée ou humide (marquage au sol masqué, traces de véhicules, reflet des feux, éclaboussures de la route, contraste élevé).

### ■ Conditions de fonctionnement du véhicule

- L'extérieur du pare-brise est obstrué par des saletés, de la boue, des feuilles, de la neige humide, etc.
- Mauvais état des pneus ou des roues (taille incorrecte, taille ou construction non homogène, pneus sous ou surgonflés, etc.).
- La température de la caméra devient trop élevée.
- Le pare-brise est embué à l'intérieur.
- Le frein de stationnement est serré.
- La grille avant est sale.
- Le véhicule est incliné en raison d'une charge lourde dans le compartiment à bagages ou de modifications de la suspension.
- Les pneumatiques sont équipés de chaînes à neige.
- Le véhicule tracte une remorque.

## ☒ Conditions et limitations du régulateur de vitesse adaptatif avec maintien de distance de sécurité à basse vitesse

Si le capteur radar doit être réparé ou déposé, ou bien si la grille avant est fortement endommagée, désactiver le système en appuyant sur le bouton  et confier le véhicule à un concessionnaire.

Faire vérifier le véhicule par un concessionnaire en cas de comportement anormal du système (par ex., le message d'avertissement apparaît trop souvent).

### ■ Limites de détection

- Un véhicule traverse brusquement devant vous.
- La distance entre votre véhicule et le véhicule devant vous est trop courte.
- Un véhicule se rabat devant vous à vitesse réduite et freine brutalement.
- Lorsque vous accélérez rapidement et vous approchez du véhicule situé devant vous à grande vitesse.
- Le véhicule situé devant est une moto, une bicyclette, un scooter pour personne à mobilité réduite ou tout autre véhicule de petite taille.
- Des animaux se trouvent devant votre véhicule.
- Lorsque vous conduisez sur une route sinueuse, il devient difficile pour le capteur de détecter correctement un véhicule situé devant.

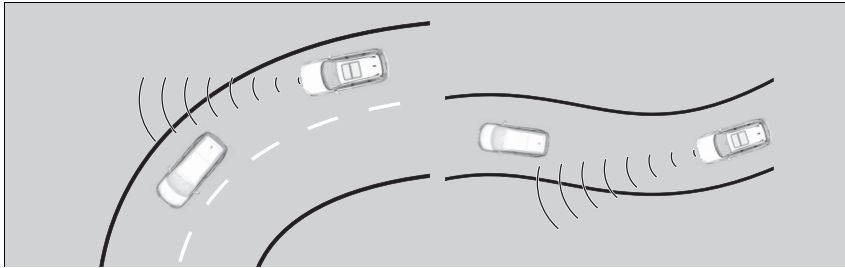

- Un véhicule qui vous précède s'arrête et la différence de vitesse entre votre véhicule et ce dernier est très importante.
- Un véhicule arrivant en sens inverse se déporte brusquement devant le véhicule conduit.
- Le véhicule conduit croise brusquement un véhicule arrivant en sens inverse.

- Vous roulez sur un pont métallique étroit.



- Le véhicule qui vous précède freine brusquement.
- Le véhicule qui vous précède a une forme particulière.

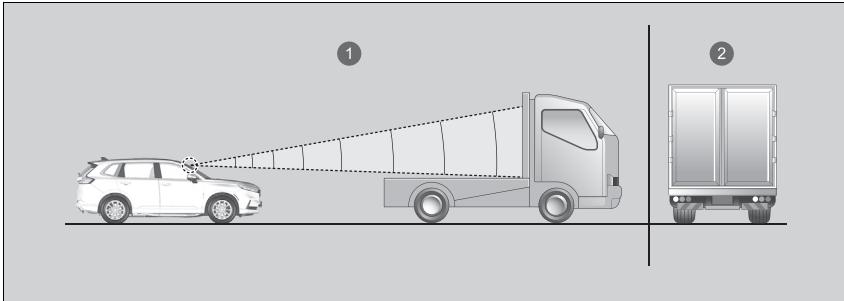

- ① Le capteur détecte la partie supérieure d'un camion porteur vide.
  - ② Camionnette, camion-citerne, etc.
- Votre véhicule ou le véhicule qui vous précède roule sur l'un des bords de la voie.

- Lorsque la garde au sol minimale d'un véhicule situé devant vous est extrêmement élevée.

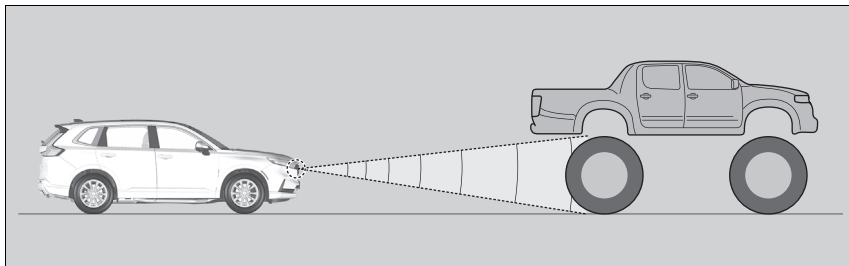

- Lorsque le radar et la caméra ne peuvent pas identifier correctement la forme du véhicule qui vous précède.
- Lorsque le véhicule qui vous précède se fond dans le paysage, empêchant le système de le reconnaître.

L'aide à la vitesse en virage peut ne pas s'activer ou ne pas détecter les lignes de délimitation de voie ou les virages dans les conditions suivantes :

■ **Conditions environnementales**

- Il existe peu de contraste entre le marquage des voies et la surface de la chaussée.
- Conduite par mauvais temps (pluie, brouillard, neige, etc.).
- Conduite sur route enneigée ou mouillée.
- Conduite lorsque le soleil est bas (par ex. à l'aube ou au crépuscule).
- Les ombres des objets adjacents (arbres, bâtiments, rails de protection, véhicules, etc.) sont parallèles aux lignes blanches (ou jaunes).
- Un passage soudain de l'ombre à la lumière, ou inversement, comme lors d'une entrée ou d'une sortie de tunnel ou les ombres d'arbres, de bâtiments, etc.
- En conduite de nuit ou dans un lieu sombre comme un tunnel (en raison de faibles conditions d'éclairage, les lignes de délimitation ou la chaussée risquent de ne pas être éclairées).
- La distance entre votre véhicule et le véhicule qui vous précède est trop courte, et les lignes de délimitation de voies et la chaussée ne sont pas visibles.
- Une forte lumière est réfléchiée sur un véhicule ou la chaussée.

### ■ Conditions difficiles sur la route

- Conduite sur une route avec des marquages temporaires.
- Plusieurs marquages ou des marquages différents ou presque effacés sont visibles sur la chaussée en raison de travaux ou d'anciens marquages de voie.

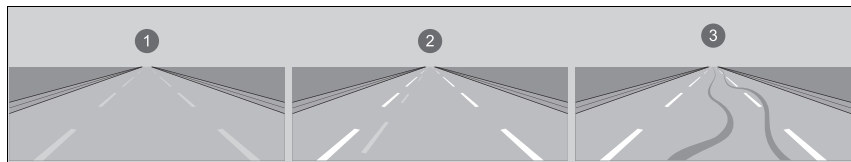

- ❶ Lignes estompées      ❷ Lignes dupliquées      ❸ Traces de pneu

- La chaussée présente des marquages fusionnés, fractionnés ou se croisant, par exemple à une intersection ou à un passage piéton.
- Les marquages de voie sont extrêmement étroits, larges ou changeants.

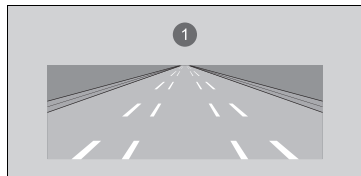

- ❶ Voie de circulation très large ou étroite

- Une partie des marquages de voies est cachée par un objet, tel qu'un véhicule.
- La route est vallonnée ou le véhicule s'approche d'un sommet de côte.
- Votre véhicule est fortement secoué sur des chaussées irrégulières.

- Lorsque des objets sur la route (trottoirs, rails de protection, pylônes, etc.) sont reconnus comme lignes blanches (ou jaunes).
- Conduite sur des routes irrégulières ou sans revêtement, ou sur des surfaces accidentées.
- Conduite sur des routes comportant une ligne double.
- Conduite sur route enneigée ou glissante.
- La chaussée est partiellement visible en raison de neige ou de flaques sur la route.
- Il y a une couche d'eau ou de flaques sur la chaussée.
- Les lignes blanches (ou jaunes) ne sont pas reconnues correctement en raison des conditions routières comme des virages, des courbes ou des montées.
- Conduite sur routes sans revêtements ou à ornières.
- Passage par une intersection.

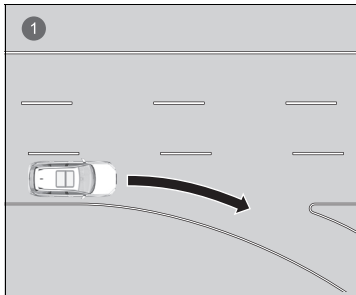

- 1 Absence de délimitation des voies aux intersections

### ■ Conditions de fonctionnement du véhicule

- Lorsque l'éclairage est faible en raison de poussière recouvrant les optiques de phares, ou en cas de mauvaise visibilité dans un endroit sombre en raison de phares mal réglés.
- L'extérieur du pare-brise est obstrué par des saletés, de la boue, des feuilles, de la neige humide, etc.
- En conduite de nuit ou dans un endroit sombre (par ex., un tunnel) avec les phares éteints.
- Il y a des résidus sur le pare-brise provenant des essuie-glaces avant.
- Mauvais état des pneus ou des roues (taille incorrecte, taille ou construction non homogène, pneus sous ou surgonflés, etc.).
- Le véhicule est incliné en raison de bagages lourds dans le compartiment à bagages ou sur les sièges arrière.
- La suspension a été modifiée.
- Les pneumatiques sont équipés de chaînes à neige.
- Le véhicule tracte une remorque.



## ■ Réglage de la vitesse du véhicule

Augmenter ou diminuer la vitesse du véhicule à l'aide du commutateur **RES/+SET/-** situé sur le volant.

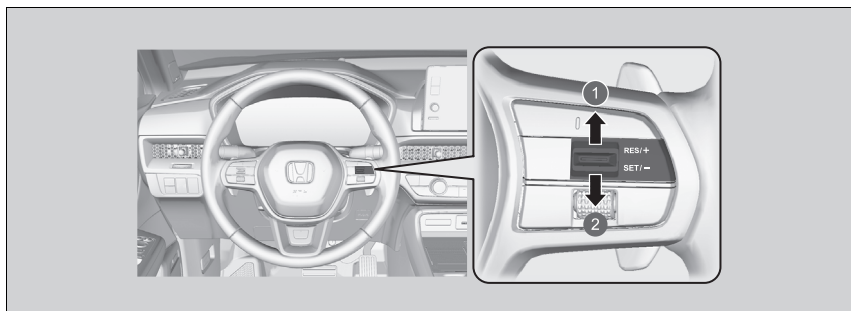

① Pour augmenter la vitesse

② Pour diminuer la vitesse

- A chaque actionnement du commutateur **RES/+SET/-** vers le haut ou vers le bas, la vitesse du véhicule augmente ou diminue par incréments d'environ 1 km/h.
- Si le commutateur **RES/+SET/-** est maintenu enfoncé, la vitesse du véhicule augmente ou diminue par incréments d'environ 10 km/h.

## ▣ Réglage de la vitesse du véhicule

Si un véhicule détecté devant vous roule à une vitesse inférieure à la vitesse réglée venant d'être augmentée, le système ACC avec maintien de distance de sécurité à basse vitesse peut ne pas déclencher l'accélération de votre véhicule. Cela permet de maintenir l'intervalle spécifié par rapport au véhicule situé devant.

Lorsque la pédale d'accélérateur est enfoncée et que le commutateur **RES/+SET/-** est brièvement enfoncé, la vitesse définie est celle actuellement affichée par le véhicule.

## ■ Pour définir ou changer l'intervalle de maintien de distance







1 Touche d'intervalle

Appuyer sur le bouton d'intervalle pour modifier l'intervalle de maintien de distance de l'ACC avec maintien de distance de sécurité à basse vitesse. Chaque fois que la touche est enfoncée, le réglage de l'intervalle de maintien de distance (la distance par rapport au véhicule détecté à l'avant) défile selon le cycle suivant : très long, long, moyen, court.

Déterminer le réglage d'intervalle de maintien de distance le plus adapté aux conditions de conduite. Veiller à observer les spécifications en vigueur au niveau local concernant l'intervalle de maintien de distance.

Plus la vitesse réglée est élevée, plus l'intervalle de maintien de distance devient court, moyen, long ou très long. Voir les exemples suivants pour plus de détails.

Intervalle de maintien de distance		Lorsque la vitesse réglée est de :	
		80 km/h	104 km/h
Court		25 mètres 1,1 s	31 mètres 1,1 s
Moyen		33 mètres 1,5 s	42 mètres 1,5 s
Long		47 mètres 2,1 s	61 mètres 2,1 s
Très long		63 mètres 2,9 s	83,4 mètres 2,9 s

Quand votre véhicule s'arrête automatiquement car un véhicule détecté devant vous s'est arrêté, l'intervalle entre les deux véhicules varie en fonction du réglage de l'intervalle de l'ACC avec maintien de distance de sécurité à basse vitesse.

► Pour définir ou changer l'intervalle de maintien de distance

Le conducteur doit, en toutes circonstances, maintenir une distance de freinage suffisante avec le véhicule qui le précède. Il doit également être informé du fait que des intervalles minimaux ou des temps d'espacement sont prévus dans les dispositions du Code de la route applicables localement et qu'il incombe au conducteur de respecter ces lois.

## ■ Pour annuler

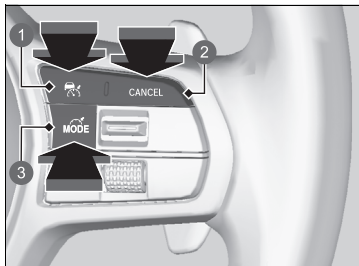

- ① Touche
- ② Touche **Cancel**
- ③ Touche

Pour annuler l'ACC avec maintien de distance de sécurité à basse vitesse, effectuer l'une des actions suivantes :

- Appuyer sur la touche **CANCEL**.
  - ▶ Le témoin ou (vert) sur la jauge passe au témoin ou (blanc).
- Appuyer sur la touche .
  - ▶ Le témoin ou (vert) s'éteint.
- Appuyer sur la touche .
- Appuyer sur la pédale de frein pendant que le véhicule roule en marche avant.
  - ▶ Le témoin ou (vert) sur la jauge passe au témoin ou (blanc).

## » Pour annuler

Reprise de la vitesse réglée précédemment : après avoir annulé le système ACC avec maintien de distance de sécurité à basse vitesse, il est possible d'activer l'ACC avec maintien de distance de sécurité à basse vitesse avec la vitesse réglée précédemment affichée sur la jauge (en gris) en enfonceant le commutateur **RES/+SET/-** vers le haut, même si le véhicule est arrêté.

Lorsque vous désactivez le système ACC avec maintien de distance de sécurité à basse vitesse en appuyant sur la touche **CANCEL** ou en appuyant sur la pédale de frein, la vitesse réglée précédemment s'affiche en gris sur la jauge.

En enfonceant le commutateur **RES/+SET/-** vers le haut, l'ACC avec maintien de distance de sécurité à basse vitesse est activé avec la vitesse affichée.

Si le témoin ou (blanc) s'affiche tandis que le commutateur **RES/+SET/-** est enfoncé vers le haut, mais qu'aucune vitesse réglée précédemment (en gris) ne s'affiche, la vitesse sera définie sur la vitesse actuelle du véhicule.

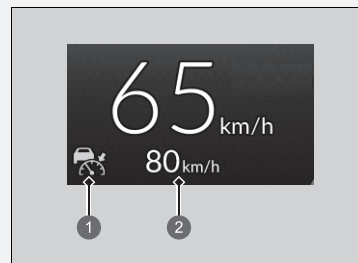

- ① ou (blanc)
- ② Vitesse réglée précédemment (en gris)

### ■ Annulation automatique



Lorsque l'ACC avec maintien de distance de sécurité à basse vitesse est annulé automatiquement, le signal sonore retentit et un message s'affiche sur l'interface d'information du conducteur. L'une des conditions suivantes peut provoquer l'annulation automatique de l'ACC avec maintien de distance de sécurité à basse vitesse :

- Mauvais temps (pluie, brouillard, neige, etc.).
- Lorsque le capteur radar derrière le logo Honda sur la grille avant est sale.
- Le véhicule situé devant ne peut être détecté.
- Une condition de pneumatique anormale est détectée, ou les pneumatiques patinent.
- Conduite sur une route montagneuse pendant de longues périodes ou conduite en tout-terrain.
- Mouvement brusque du volant.
- Lorsque l'ABS, le VSA, le CMBS ou la commande de freinage à basse vitesse est activé(e).
- Lorsque l'indicateur de système ABS ou VSA s'allume.
- Lorsque le véhicule est arrêté en très forte pente.
- Lors du serrage manuel du frein de stationnement.
- Lorsque le véhicule détecté dans le champ de détection de l'ACC avec maintien de distance de sécurité à basse vitesse est trop proche de votre véhicule.
- Lors d'une accélération rapide.
- La caméra derrière le rétroviseur ou la zone autour de la caméra, y compris le pare-brise, est sale.
- Lorsque le poids maximal admissible est dépassé.
- Lors de la traversée d'un espace clos, comme un tunnel.
- Le véhicule a appliqué plusieurs fois les freins pour maintenir la vitesse réglée (par exemple, en descendant une longue pente).
- Lorsque le système ne détecte aucune action de conduite de la part du conducteur pendant un certain temps alors que le système LKAS est également activé.
- Lorsque le témoin de frein de stationnement et de système de freinage (orange) s'allume.

L'annulation automatique de l'ACC avec maintien de distance de sécurité à basse vitesse peut également être déclenchée par les causes suivantes. Dans ces cas, le frein de stationnement est automatiquement appliqué.

- La ceinture de sécurité du conducteur est détachée lorsque le véhicule est à l'arrêt.
- Le véhicule s'arrête pendant plus de 10 minutes.
- Le système d'alimentation est désactivé.

### ►► Pour annuler

La vitesse réglée ne peut pas être définie ou reprise si l'ACC avec maintien de distance de sécurité à basse vitesse a été désactivé au moyen de la touche . Appuyer sur la touche  pour activer le système, puis régler la vitesse désirée.

### ■ Fonction de régulateur de vitesse adaptatif intelligent

Fournit une prévision à l'avance en cas de situation d'insertion. Le système détecte lorsqu'un véhicule roulant dans la voie la plus lente adjacente a l'intention de s'insérer devant vous et ajuste la vitesse de votre véhicule à l'avance lorsque l'ACC avec maintien de distance de sécurité à basse vitesse est activé.

## ■ Fonctionnement du système

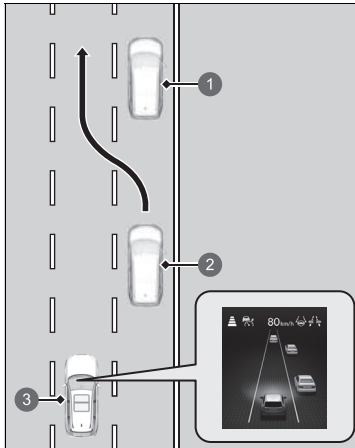

Modèle à conduite à gauche illustré.

- ① Véhicule lent
- ② Véhicule coupant la route
- ③ Votre véhicule

Le capteur radar derrière le logo Honda sur la grille avant détecte les véhicules devant vous y compris ceux dans la voie de circulation adjacente, et la caméra derrière le rétroviseur intérieur détecte les marquages des voies.

Ce système permet d'améliorer les propriétés de suivi/localisation de l'ACC avec maintien de distance de sécurité à basse vitesse : il ajuste la vitesse de votre véhicule à l'avance en anticipant une situation dans laquelle un véhicule roulant dans la voie la plus lente adjacente rattrape un véhicule plus lent le précédant et décide de changer de voie en vous coupant la route.

Lorsqu'une telle situation est anticipée, la vitesse de votre véhicule diminue légèrement. Lors de la détection, la vitesse de votre véhicule diminue en fonction de la vitesse du véhicule s'insérant devant vous.

Alors que la vitesse est ajustée par le système, l'icône représentant un véhicule coupant la route s'affiche sur la jauge pour indiquer que le système est activé.

### ■ Activation du système

Lorsqu'un véhicule qui s'insère devant vous va plus vite que le véhicule le précédant et que votre véhicule va plus vite que le véhicule souhaitant s'insérer (c.-à-d. lorsque vous devez ralentir), l'ACC avec maintien de distance de sécurité à basse vitesse anticipe l'insertion et ajuste la vitesse de votre véhicule.

Le système s'active lorsque toutes les conditions suivantes sont réunies :

- Lorsque l'ACC avec maintien de distance de sécurité à basse vitesse est activé.
- Lorsque le véhicule roule sur une route à plusieurs voies.
- Lorsque la vitesse du véhicule est comprise entre 80 km/h et 180 km/h environ.
- Le véhicule se trouve sur une route droite ou légèrement sinueuse.
- Les clignotants sont éteints.
- La pédale de frein n'est pas enfoncée.
- Lorsqu'un véhicule s'insère depuis une voie plus lente.

### ■ Activation et désactivation du régulateur de vitesse adaptatif intelligent

Le système peut être activé et désactivé à l'aide de l'écran audio/informations.

➤ **Personnalisation des paramètres véhicule** P. 370

### ➤ Fonction de régulateur de vitesse adaptatif intelligent

Lorsque le trafic passe du côté droit au côté gauche, conduire sur une route où la circulation en sens inverse est dense sur une certaine distance fait automatiquement basculer la détection des voies de la droite à la gauche.

Le régulateur de vitesse adaptatif intelligent peut ne pas s'activer dans les conditions suivantes :

- Lorsque la différence de vitesse entre le véhicule coupant la route et le véhicule qui le précède dans la voie adjacente\*1 est faible.
- Lorsque la différence de vitesse entre le véhicule coupant la route et votre véhicule est faible (c.-à-d. lorsqu'un ajustement de la vitesse n'est pas nécessaire).
- Lorsqu'un véhicule s'insère devant vous sans qu'aucun véhicule le précède dans la voie adjacente\*1.
- Lorsqu'un véhicule s'insère depuis une voie plus rapide\*1.

\*1 : c'est-à-dire une voie à droite dans le cas d'une circulation à droite, et une voie à gauche dans le cas d'une circulation à gauche.



## Système d'assistance au maintien dans la voie de circulation (LKAS)

Ce système fournit une assistance de direction au conducteur pour l'aider à maintenir le véhicule au milieu d'une voie détectée et prévient le conducteur au moyen d'alertes tactiles, sonores et visuelles s'il détecte que le véhicule s'éloigne de sa voie.

### ■ Assistance de direction

Le système applique un couple sur le système de direction afin de maintenir le véhicule entre les lignes de délimitation des voies de gauche et droite. Le couple appliqué se renforce si le véhicule s'approche de l'une des lignes de délimitation des voies.

### ■ Alertes tactiles, sonores et visuelles

Des vibrations rapides sur le volant, un signal sonore et un affichage d'avertissement indiquent que le véhicule s'éloigne d'une voie détectée.

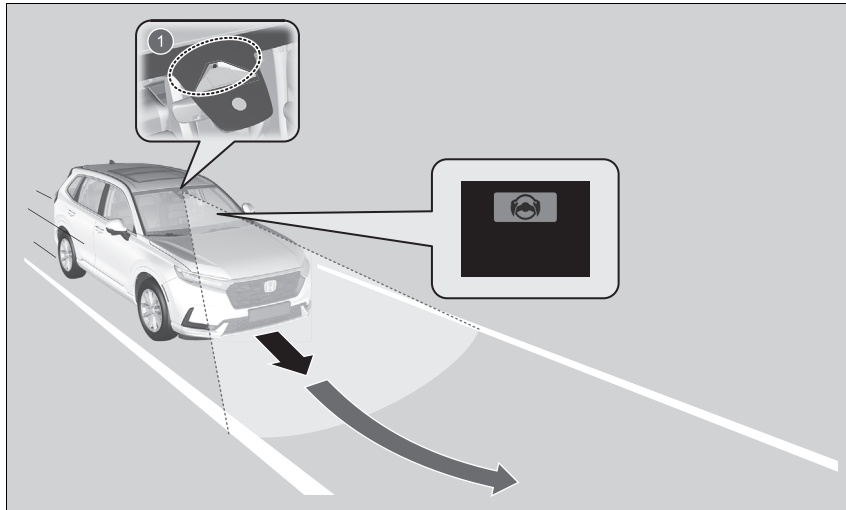

1 Caméra à capteur avant : surveille les lignes de délimitation des voies

### » Système d'assistance au maintien dans la voie de circulation (LKAS)

#### Rappels importants concernant la sécurité

Le système LKAS est uniquement destiné à améliorer le confort. Il ne s'agit pas d'un système de conduite autonome, et il nécessite toujours l'attention et le contrôle du conducteur. Le système ne fonctionne pas en cas de retrait des mains du volant ou de manœuvre du véhicule.

Le système LKAS est pratique lorsqu'il est utilisé sur autoroute ou sur une route à deux voies.

Ne pas placer d'objets sur la partie supérieure du tableau de bord. Les objets peuvent se réfléchir sur le pare-brise et empêcher la détection de la voie de circulation.

Le système LKAS ne détecte pas nécessairement tous les marquages ou franchissements de ligne ; la précision varie en fonction du temps, de la vitesse ou de l'état des marquages de voie.

Il relève toujours de la responsabilité du conducteur d'utiliser le véhicule de façon sécurisée et d'éviter les collisions.

Le système LKAS pourrait ne pas fonctionner correctement dans certaines circonstances :

#### » Conditions de déclenchement et limites du système LKAS P. 559

Les informations relatives à la caméra équipée de ce système sont à la disposition de l'utilisateur.

#### » Caméra du capteur avant P. 587

Dans certaines situations, en cas de changement de voie sans actionner les clignotants, l'alerte du système LKAS s'active et un couple est appliqué sur la direction.

### ■ Fonction d'assistance au maintien sur voie

Aide à maintenir le véhicule au centre de la voie. Lorsque le véhicule s'approche d'une ligne blanche ou jaune, la force de direction provenant de la direction assistée électrique est plus forte.

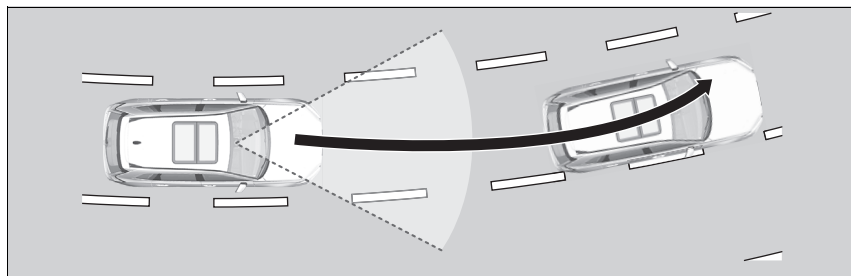

### ☒ Système d'assistance au maintien dans la voie de circulation (LKAS)

Lorsque le système ne parvient pas à détecter les voies, ce dernier est temporairement désactivé. Lorsqu'une voie est détectée, le système est réactivé automatiquement.

Il est possible que le système LKAS ne fonctionne pas correctement lors de la conduite dans une circulation en accordéon ou sur des routes avec des virages serrés.

Pour savoir comment manipuler correctement le capteur radar, se reporter à la page suivante.

☒ **Capteur radar** P. 589

Le système LKAS reste désactivé pendant environ 15 secondes suite à l'activation du système d'alimentation.

## ■ Fonction d'alerte de franchissement de ligne (LDW)

Lorsque le véhicule pénètre dans la zone d'avertissement, le système LKAS avertit le conducteur grâce à une légère vibration du volant, accompagnée d'une alerte sonore et de l'affichage d'un avertissement.

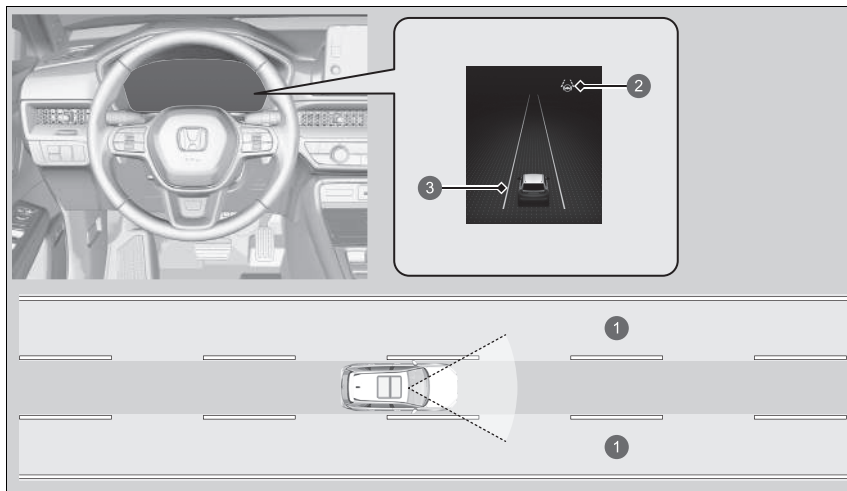

- ❶ Zone d'avertissement
- ❷ Témoin LKAS (vert)
- ❸ Ligne orange

## ■ Utilisation du système

Le système peut être utilisé lorsque les conditions suivantes sont réunies :

- La voie sur laquelle le véhicule circule comporte des marquages de voie de chaque côté et le véhicule se trouve au centre de la voie.
- Le véhicule roule entre 72 et 180 km/h.
- Le véhicule roule sur une route droite ou légèrement courbée.
- Les clignotants sont éteints.
- La pédale de frein n'est pas enfoncée.

## ■ Comment activer le système

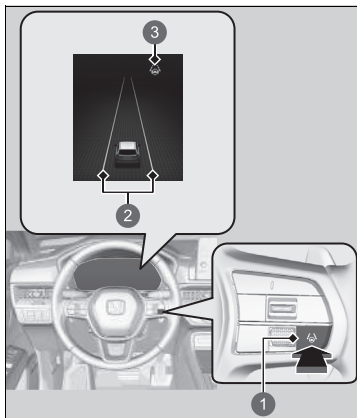

- ① Touche LKAS
- ② Lignes blanches
- ③ Témoin LKAS (blanc)

### 1. Appuyer sur la touche LKAS.

- Le témoin LKAS (blanc) apparaît sur la jauge. le système est en veille.
- Si des voies de circulation sont détectées, des lignes blanches apparaissent sur la jauge.

## ►► Utilisation du système

Si le véhicule se déporte vers la ligne de délimitation des voies de gauche ou de droite en raison du couple appliqué par le système, désactiver le système LKAS et faire vérifier le véhicule par un concessionnaire.

Veiller à maintenir les éléments suivants ci-dessous pour activer le système correctement :

- Maintenir le pare-brise autour de la caméra en parfait état de propreté.
- Lors du nettoyage du pare-brise, s'assurer de ne pas appliquer de produit nettoyant sur l'objectif de la caméra.
- Ne pas toucher l'objectif de la caméra.
- Ne pas fixer d'autocollant dans la zone autour de la caméra.

Si la touche LKAS est enfoncée alors que le système peut être utilisé, le système d'assistance au maintien dans la voie de circulation est activé sans veille.

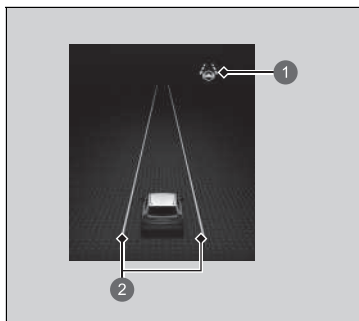

- ❶ Témoin LKAS (vert)
- ❷ Lignes vertes

2. Maintenir le véhicule près du centre de la voie pendant la conduite.

- Le témoin LKAS passe du blanc au vert et les lignes blanches passent au vert lorsque le système démarre après avoir détecté les marquages de voie à gauche et à droite.

## ■ Pour annuler



① Touche LKAS

Appuyer sur la touche LKAS.

Le système d'assistance au maintien dans la voie de circulation se désactive à chaque désactivation du système d'alimentation, même s'il était activé lors de la dernière utilisation du véhicule.

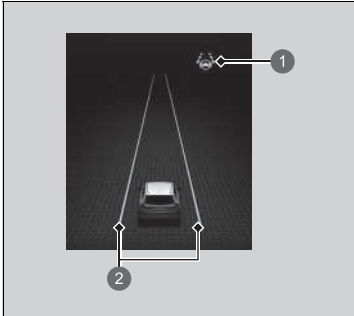

① Témoin LKAS (blanc)

② Lignes blanches

Lorsque le système d'assistance au maintien dans la voie de circulation est suspendu, les lignes vertes deviennent blanches ou disparaissent sur la jauge et le signal sonore retentit (s'il a été activé).

### ■ Le fonctionnement du système est suspendu dans les cas suivants :

- Réduction de la vitesse du véhicule à environ 64 km/h ou moins.
  - Augmenter la vitesse du véhicule à environ 72 km/h ou plus permet de réactiver le LKAS.
- Enfoncer la pédale de frein.
  - Le système LKAS se réactive et commence de nouveau à détecter les lignes de délimitation des voies une fois que la pédale de frein est relâchée.

☒ Le fonctionnement du système est suspendu dans les cas suivants :

Le réglage du système d'assistance au maintien dans la voie de circulation peut être modifié.

Il est possible d'activer et de désactiver le bip de suspension du système d'assistance au maintien dans la voie de circulation.

#### ☒ Personnalisation des paramètres véhicule

P. 370

■ **Le système d'assistance au maintien dans la voie de circulation peut être automatiquement suspendu dans les cas suivants :**

- Le système ne parvient pas à détecter les lignes de délimitation des voies.
- Le conducteur tourne rapidement le volant.
- Vous n'utilisez pas le volant.
- Conduite dans un virage serré.
- Conduite à une vitesse supérieure à environ 185 km/h.
- Le véhicule roule à droite ou à gauche de la voie.
- Le système ABS, VSA ou CMBS est activé.

Une fois que les conditions reviennent à la normale, le système LKAS se réactive automatiquement.

■ **Le système d'assistance au maintien dans la voie de circulation peut être automatiquement annulé dans les cas suivants :**

Dans les cas suivants, les lignes de délimitation des voies de circulation peuvent disparaître sur la jauge, le signal sonore peut retentir et le système LKAS peut être automatiquement annulé :

- La température de la caméra devient extrêmement élevée.
- La caméra derrière le rétroviseur ou la zone autour de la caméra, y compris le pare-brise, est sale.



## ■ Conditions de déclenchement et limites du système LKAS

Le système peut ne pas détecter les marquages au sol (en blanc ou jaune) et le système LKAS peut ne pas fonctionner correctement dans certains cas, y compris dans les conditions suivantes :

### ■ Conditions environnementales

- Il existe peu de contraste entre le marquage des voies et la surface de la chaussée.
- Conduite par mauvais temps (pluie, brouillard, neige, etc.).
- Conduite sur route enneigée ou mouillée.
- Conduite lorsque le soleil est bas (par ex. à l'aube ou au crépuscule).
- Les ombres des objets adjacents (arbres, bâtiments, rails de protection, véhicules, etc.) sont parallèles aux lignes blanches (ou jaunes).
- Un passage soudain de l'ombre à la lumière, ou inversement, comme lors d'une entrée ou d'une sortie de tunnel ou les ombres d'arbres, de bâtiments, etc.
- En conduite de nuit ou dans un lieu sombre comme un tunnel (en raison de faibles conditions d'éclairage, les lignes de délimitation ou la chaussée risquent de ne pas être éclairées).
- La distance entre votre véhicule et le véhicule qui vous précède est trop courte, et les lignes de délimitation de voies et la chaussée ne sont pas visibles.
- Une forte lumière est réfléchiée sur la chaussée.
- Reflets à l'intérieur du pare-brise dans l'habitacle.

### ☒ Conditions de déclenchement et limites du système LKAS

Dans les circonstances suivantes, certaines fonctions Honda Sensing peuvent continuer à fonctionner sans avertissement pour vous indiquer que vos mains ne sont plus sur le volant, même en l'absence de mouvement du volant.

- Un objet ou une partie de votre corps touche le volant ou est trop proche.

### ■ Conditions difficiles sur la route

- Conduite sur une route avec des marquages temporaires.
- Plusieurs marquages ou des marquages différents ou presque effacés sont visibles sur la chaussée en raison de travaux ou d'anciens marquages de voie.

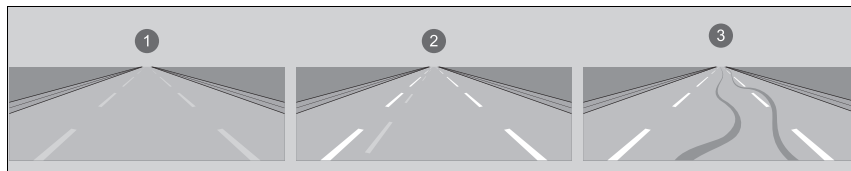

- ① Lignes estompées      ② Lignes dupliquées      ③ Traces de pneu

- La chaussée présente des marquages fusionnés, fractionnés ou se croisant, par exemple à une intersection ou à un passage piéton.
- Les marquages de voie sont extrêmement étroits, larges ou changeants.

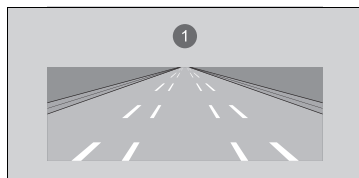

- ① Voie de circulation très large ou étroite

- Une partie des marquages de voies est cachée par un objet, tel qu'un véhicule.
- La route est vallonnée ou le véhicule s'approche d'un sommet de côte.
- Votre véhicule est fortement secoué sur des chaussées irrégulières.

- Lorsque des objets sur la route (trottoirs, rails de protection, pylônes, etc.) sont reconnus comme lignes blanches (ou jaunes).
- Conduite sur des routes irrégulières ou sans revêtement, ou sur des surfaces accidentées.
- Conduite sur des routes comportant une ligne double.
- Conduite sur route enneigée ou glissante.
- La chaussée est partiellement visible en raison de neige ou de flaques sur la route.
- Il y a une couche d'eau ou de flaques sur la chaussée.
- Les lignes blanches (ou jaunes) ne sont pas reconnues correctement en raison des conditions routières comme des virages, des courbes ou des montées.
- Conduite sur routes sans revêtements ou à ornières.
- Passage par une intersection.

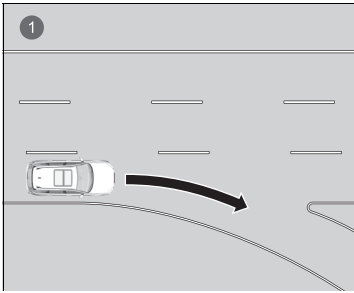

- 1 Absence de délimitation des voies aux intersections

### ■ Conditions de fonctionnement du véhicule

- Lorsque l'éclairage est faible en raison de poussière recouvrant les optiques de phares, ou en cas de mauvaise visibilité dans un endroit sombre en raison de phares mal réglés.
- L'extérieur du pare-brise est obstrué par des saletés, de la boue, des feuilles, de la neige humide, etc.
- En conduite de nuit ou dans un endroit sombre (par ex., un tunnel) avec les phares éteints.
- Il y a des résidus sur le pare-brise provenant des essuie-glaces avant.
- Mauvais état des pneus ou des roues (taille incorrecte, taille ou construction non homogène, pneus sous ou surgonflés, etc.).
- Le véhicule est incliné en raison de bagages lourds dans le compartiment à bagages ou sur les sièges arrière.
- La suspension a été modifiée.
- Les pneumatiques sont équipés de chaînes à neige.
- Le véhicule tracte une remorque.
- Le pare-brise est embué à l'intérieur.

### ■ Exemples d'autres limites du fonctionnement du système

- Vous portez des gants.
- Une housse de protection est installée sur le volant.

## Assistance embouteillages

Le système d'assistance embouteillages utilise une caméra montée sur la partie supérieure du pare-brise pour détecter et surveiller les lignes de délimitation des voies de circulation blanches (ou jaunes), à gauche et à droite. En fonction des signaux de la caméra, le système peut appliquer un couple de direction pour maintenir le véhicule au centre de la voie détectée.

### ■ Fonctionnement du système d'assistance embouteillages

Lorsque la circulation est dense et que le système d'assistance au maintien dans la voie de circulation (LKAS) est actif, le système d'assistance embouteillages applique un certain couple de direction pour aider le véhicule à rester au centre de la voie lorsqu'il détecte les lignes de délimitation des voies de circulation.

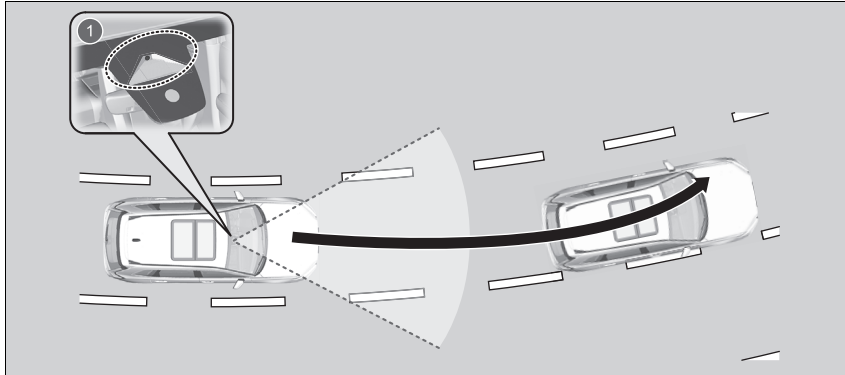

#### 1 Caméra du capteur avant

Détecte les lignes de délimitation des voies de circulation blanches (ou jaunes) à gauche et à droite

Dans certaines situations, en cas de changement de voie sans actionner les clignotants, l'alerte du système d'assistance embouteillages s'active et un couple est appliqué sur la direction.

### ▣ Assistance embouteillages

#### Rappels importants concernant la sécurité

L'assistance embouteillages sert uniquement à améliorer le confort. Il ne s'agit pas d'un système de conduite autonome, et il nécessite toujours l'attention et le contrôle du conducteur. Le système ne fonctionne pas en cas de retrait des mains du volant ou de manœuvre du véhicule.

Le système d'assistance embouteillages est pratique lorsqu'il est utilisé sur autoroute ou sur une route à deux voies.

Les informations relatives à la caméra équipée de ce système sont à la disposition de l'utilisateur.

➤ **Caméra du capteur avant** P. 587

Le système d'assistance embouteillages ne détecte pas nécessairement tous les marquages ou franchissements de ligne ; la précision varie en fonction du temps, de la vitesse ou de l'état des marquages de voie. Il relève toujours de la responsabilité du conducteur d'utiliser le véhicule de façon sécurisée et d'éviter les collisions.

Le système d'assistance embouteillages risque de ne pas fonctionner correctement dans certaines conditions :

➤ **Assistance embouteillages : conditions et limites** P. 568

Pour savoir comment manipuler correctement le capteur radar, se reporter à la page suivante.

➤ **Capteur radar** P. 589

Lorsque le conducteur prend le contrôle total de la direction, la fonction d'assistance de direction est temporairement désactivée.

Le couple appliqué à la direction peut ne pas être perceptible lorsque le conducteur a le contrôle total de la direction, ou lorsque la surface de la route est irrégulière.

### ■ Fonction d'alerte de franchissement de ligne (LDW)

Lorsque le véhicule pénètre dans la zone d'avertissement, le système d'assistance embouteillages avertit le conducteur grâce à une légère vibration du volant et un avertissement s'affiche.

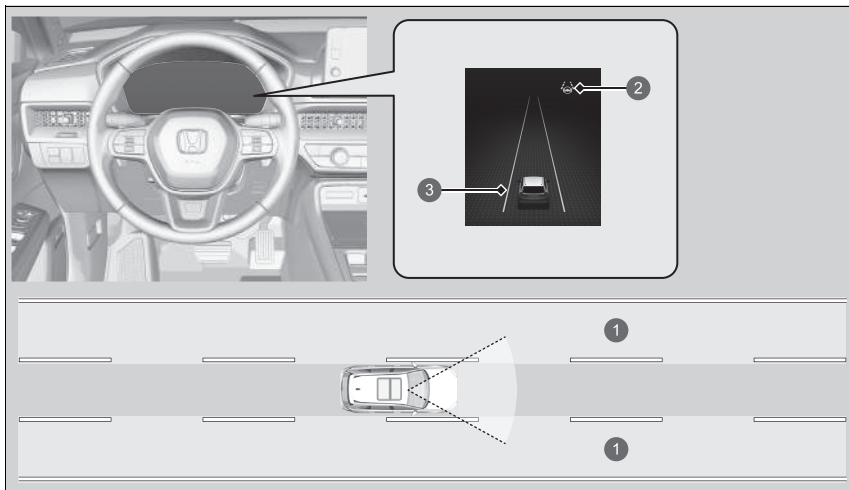

- ① Zone d'avertissement
- ② Témoin LKAS (vert)
- ③ Ligne orange

### ▣ Assistance embouteillages

Le système d'assistance embouteillages reste désactivé pendant environ 15 secondes suite à l'activation du système d'alimentation.

## ■ Activation du système d'assistance embouteillages

Le système d'assistance embouteillages est activé lorsque toutes les conditions suivantes sont réunies :

- Le LKAS est activé.
- La voie sur laquelle le véhicule circule comporte des marquages de voie de chaque côté et le véhicule se trouve au centre de la voie.
- Le véhicule roule entre 0 et 72 km/h environ.
- Le véhicule roule sur une route droite ou légèrement courbée.
- Le conducteur tient le volant.
- Le levier de vitesse se trouve sur la position **D** ou **B**.
- Les clignotants sont éteints.

Ne pas utiliser le système d'assistance embouteillages dans les situations suivantes :

- Le véhicule se trouve sur une route présentant des virages serrés.
  - ▶ Il est possible que le système ne permette pas au véhicule de réagir de la manière la plus adaptée aux conditions routières.
- A l'entrée d'un péage, d'un échangeur, d'une aire d'autoroute ou d'une zone de stationnement.
- Dans de mauvaises conditions climatiques (pluie, brouillard, neige, etc.).
- La surface de la route est glissante ; par exemple, elle est verglacée ou couverte de neige.
  - ▶ Les pneus risquent de patiner, entraînant une perte de contrôle du véhicule.

*suite page suivante*

## ☒ Activation du système d'assistance embouteillages

Se reporter à la page suivante pour la gestion correcte du système d'assistance au maintien dans la voie de circulation (LKAS) :

- ☒ **Système d'assistance au maintien dans la voie de circulation (LKAS)** P. 551

Se reporter à la page suivante pour les boutons et affichages relatifs à la direction :

- ☒ **Commutateurs de fonctionnement du régulateur de vitesse adaptatif (ACC) avec maintien de distance de sécurité à basse vitesse/système d'assistance au maintien dans la voie de circulation (LKAS)/système d'assistance embouteillages/assistance active au changement de voie** P. 480
- ☒ **Contenu de la jauge** P. 482

## ■ Fonctionnement du système d'assistance embouteillages

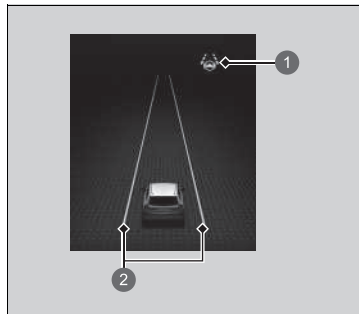

① Témoin LKAS (vert)

② Lignes vertes

Maintenir le véhicule près du centre de la voie pendant la conduite.

- Le témoin LKAS passe du blanc au vert et les lignes blanches passent au vert lorsque le système démarre après avoir détecté les marquages de voie à gauche et à droite.

## ▣ Fonctionnement du système d'assistance embouteillages

Si le véhicule vire trop à droite ou à gauche des lignes de délimitation des voies de circulation blanches (ou jaunes) alors que le système d'assistance embouteillages est actif, il convient de désactiver ce système et de faire inspecter le véhicule par un concessionnaire.

Dans certains cas, le système ne peut pas détecter correctement les lignes de délimitation des voies de circulation et, par conséquent, il se trouve dans l'incapacité d'assurer une assistance de direction.

➤ **Assistance embouteillages : conditions et limites** P. 568

Si le conducteur n'agit pas sur le volant, l'avertissement ci-dessous s'affiche.

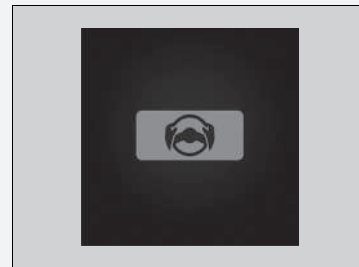

Si le conducteur n'agit pas sur le volant après l'affichage répété de l'avertissement ci-dessus, un signal sonore retentit et le système d'assistance embouteillages est désactivé.



## ■ Annulation du système d'assistance embouteillages

Appuyer sur le bouton du système d'assistance au maintien dans la voie de circulation pour annuler l'assistance embouteillages.

### ■ Le système d'assistance embouteillages peut être automatiquement suspendu dans les cas suivants :

Le système est automatiquement temporairement annulé dans les circonstances suivantes.

- Le système ne parvient pas à détecter les lignes de délimitation des voies.
- Le conducteur tourne brusquement le volant.
- Vous n'utilisez pas le volant.
- Lors de la conduite dans un virage serré.
- La pédale de frein est enfoncée.
- Lorsque la vitesse du véhicule est de 72 km/h ou plus.
  - ▶ Lorsque la vitesse du véhicule est de 72 km/h ou plus, le système d'assistance embouteillages se désactive automatiquement. Lorsque la vitesse du véhicule est de 64 km/h ou moins, le système d'assistance embouteillages se réactive.
- L'ABS, le VSA, le CMBS ou la commande de freinage à basse vitesse est activé(e).
- Le véhicule roule à droite ou à gauche de la voie.

Une fois que les conditions reviennent à la normale, le système d'assistance embouteillages se réactive automatiquement.

### ■ Le système d'assistance embouteillages peut être automatiquement désactivé dans les cas suivants :

Les lignes de délimitation des voies de circulation disparaissent de l'écran, le signal sonore peut retentir et le système d'assistance embouteillages est désactivé dans les circonstances suivantes :

- La température de la caméra est trop élevée.
- La caméra derrière le rétroviseur ou la zone autour de la caméra, y compris le pare-brise, est sale.

☒ Le système d'assistance embouteillages peut être automatiquement suspendu dans les cas suivants :

Le paramètre d'assistance embouteillages peut être modifié. Sélectionner **Bip d'assist. de maintien de file** sur l'écran Audio/Informations pour activer ou désactiver le bip de suspension de l'assistance embouteillages.

➤ **Personnalisation des paramètres véhicule**  
P. 370

## ■ Assistance embouteillages : conditions et limites

Le système peut ne pas détecter les marquages au sol (en blanc ou jaune) et le système d'assistance embouteillages peut ne pas fonctionner correctement dans certains cas, y compris dans les conditions suivantes :

### ■ Conditions environnementales

- Il existe peu de contraste entre le marquage des voies et la surface de la chaussée.
- Conduite par mauvais temps (pluie, brouillard, neige, etc.).
- Conduite sur route enneigée ou mouillée.
- Conduite lorsque le soleil est bas (par ex. à l'aube ou au crépuscule).
- Les ombres des objets adjacents (arbres, bâtiments, rails de protection, véhicules, etc.) sont parallèles aux lignes blanches (ou jaunes).
- Un passage soudain de l'ombre à la lumière, ou inversement, comme lors d'une entrée ou d'une sortie de tunnel ou les ombres d'arbres, de bâtiments, etc.
- En conduite de nuit ou dans un lieu sombre comme un tunnel (en raison de faibles conditions d'éclairage, les lignes de délimitation ou la chaussée risquent de ne pas être éclairées).
- Lorsque les lignes de délimitation des voies ou la surface de la route ne sont pas visibles, par exemple lorsque la distance par rapport au véhicule qui précède est extrêmement courte ou à une intersection.
- Une forte lumière est réfléchi sur la chaussée.
- Reflets à l'intérieur du pare-brise dans l'habitacle.

### ▣ Assistance embouteillages : conditions et limites

Dans les circonstances suivantes, certaines fonctions Honda Sensing peuvent continuer à fonctionner sans avertissement pour vous indiquer que vos mains ne sont plus sur le volant, même en l'absence de mouvement du volant.

- Un objet ou une partie de votre corps touche le volant ou est trop proche.

### ■ Conditions difficiles sur la route

- Conduite sur une route avec des marquages temporaires.
- Plusieurs marquages ou des marquages différents ou presque effacés sont visibles sur la chaussée en raison de travaux ou d'anciens marquages de voie.

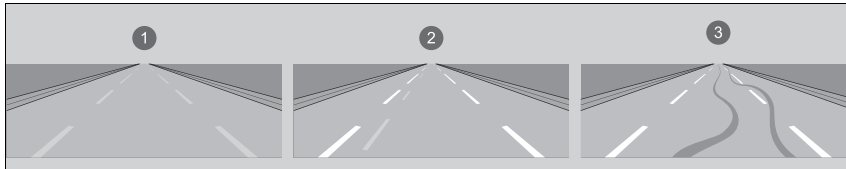

- ① Lignes estompées      ② Lignes dupliquées      ③ Traces de pneu

- La chaussée présente des marquages fusionnés, fractionnés ou se croisant, par exemple à une intersection ou à un passage piéton.
- Les marquages de voie sont extrêmement étroits, larges ou changeants.

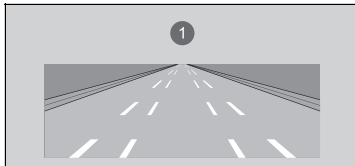

- ① Voie de circulation très large ou étroite

- Une partie des marquages de voies est cachée par un objet, tel qu'un véhicule.
- La route est vallonnée ou le véhicule s'approche d'un sommet de côte.
- Votre véhicule est fortement secoué sur des chaussées irrégulières.

- Lorsque des objets sur la route (trottoirs, rails de protection, pylônes, etc.) sont reconnus comme lignes blanches (ou jaunes).
- Conduite sur des routes irrégulières ou sans revêtement, ou sur des surfaces accidentées.
- Conduite sur des routes comportant une ligne double.
- Conduite sur route enneigée ou glissante.
- La chaussée est partiellement visible en raison de neige ou de flaques sur la route.
- Il y a une couche d'eau ou de flaques sur la chaussée.
- Les lignes blanches (ou jaunes) ne sont pas reconnues correctement en raison des conditions routières comme des virages, des courbes ou des montées.
- Conduite sur routes sans revêtements ou à ornières.
- Passage par une intersection.

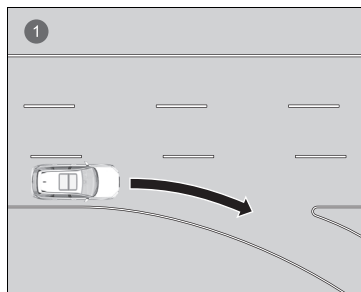

- ① Absence de délimitation des voies aux intersections

**■ Conditions de fonctionnement du véhicule**

- Lorsque l'éclairage est faible en raison de poussière recouvrant les optiques de phares, ou en cas de mauvaise visibilité dans un endroit sombre en raison de phares mal réglés.
- L'extérieur du pare-brise est obstrué par des saletés, de la boue, des feuilles, de la neige humide, etc.
- En conduite de nuit ou dans un endroit sombre (par ex., un tunnel) avec les phares éteints.
- Il y a des résidus sur le pare-brise provenant des essuie-glaces avant.
- Mauvais état des pneus ou des roues (taille incorrecte, taille ou construction non homogène, pneus sous ou surgonflés, etc.).
- Le véhicule est incliné en raison de bagages lourds dans le compartiment à bagages ou sur les sièges arrière.
- La suspension a été modifiée.
- Les pneumatiques sont équipés de chaînes à neige.
- Le véhicule tracte une remorque.
- Le pare-brise est embué à l'intérieur.

**■ Exemples d'autres limites du fonctionnement du système**

- Vous portez des gants.
- Une housse de protection est installée sur le volant.

## Assistance active au changement de voie

Ce système fournit une assistance de direction lorsque vous actionnez le levier de clignotant pour changer de voie sur autoroute.

### ■ Fonctionnement du système

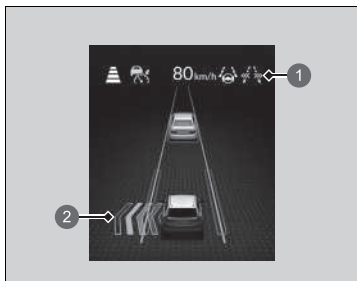

- 1 Témoin d'assistance active au changement de voie (vert)
- 2 Témoin de changement de voie

Lorsque l'assistance active au changement de voie est activée, le témoin d'assistance active au changement de voie (vert) et le témoin de changement de voie s'allument sur la jauge, et le système participe à la direction pour aider le conducteur à changer de voie. Après un changement de voie, le clignotant s'éteint et l'assistance de direction s'arrête.

Lorsque le conducteur prend le contrôle direct de la direction, la fonction d'assistance de direction est temporairement annulée.

### ⚠ Assistance active au changement de voie

#### ⚠ ATTENTION

L'assistance active au changement de voie sert uniquement à améliorer le confort. Il ne s'agit pas d'un système de conduite autonome, et il nécessite toujours l'attention et le contrôle du conducteur.

Dépendre du système de manière excessive peut entraîner une collision et des blessures graves, voire mortelles.

Vérifier soigneusement les alentours et utiliser le véhicule en toute sécurité. Utiliser l'assistance active au changement de voie uniquement lorsque vous conduisez sur autoroute.

Pour savoir comment manipuler correctement le capteur radar, se reporter à la page suivante.

📖 **Capteur radar** P. 589

Les informations relatives à la caméra équipée de ce système sont à la disposition de l'utilisateur.

📖 **Caméra du capteur avant** P. 587

L'assistance active au changement de voie reste désactivée pendant environ 15 secondes suite à l'activation du système d'alimentation.

## ■ Utilisation du système

L'assistance active au changement de voie fonctionne dans les conditions suivantes.

- Le système d'assistance au maintien dans la voie de circulation (LKAS) et le régulateur de vitesse adaptatif (ACC) avec maintien de distance de sécurité à basse vitesse sont activés.
- Vous roulez sur une autoroute séparée par un terre-plein central comprenant deux voies ou plus de chaque côté.
- Le conducteur tient le volant.
- Le véhicule roule à environ 80 km/h ou plus.
- Vous entrez sur une voie et il n'y a aucun véhicule derrière ou devant vous.
- La limite de la voie vers laquelle vous vous dirigez est marquée par des lignes en pointillés.
- Le véhicule roule sur une route droite ou légèrement courbée.

## ■ Utilisation du système

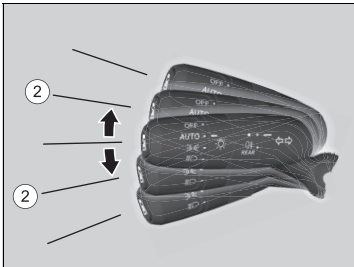

S'assurer toujours de vérifier visuellement que vous pouvez changer de voie en toute sécurité avant de le faire et de maintenir une distance de sécurité entre votre véhicule et les véhicules qui vous entourent.

Lorsque le témoin d'assistance active au changement de voie (blanc) est allumé, maintenir le levier de clignotant en position ② jusqu'à ce que le signal sonore retentisse.

- ▶ Le témoin d'assistance active au changement de voie (vert) s'allume et le système s'active.
- ▶ Si le signal sonore retentit trois fois, le système ne s'active pas.

## ☒ Utilisation du système

Se reporter aux pages suivantes pour obtenir des instructions sur la manipulation correcte de l'ACC avec maintien de distance de sécurité à basse vitesse :

- ☒ **Régulateur de vitesse adaptatif (ACC) avec maintien de distance de sécurité à basse vitesse** P. 525

Se reporter à la page suivante pour obtenir des instructions sur la manipulation correcte du système LKAS :

- ☒ **Système d'assistance au maintien dans la voie de circulation (LKAS)** P. 551

Lorsque le mode de conduite passe en mode **REMORQUAGE**, l'assistance active au changement de voie ne fonctionne pas.

- ☒ **Commutateur de mode de conduite** P. 445

## ☒ Utilisation du système

L'assistance active au changement de voie se désactive si un véhicule situé devant ou derrière votre véhicule s'approche.

L'assistance active au changement de voie peut s'activer lorsqu'un véhicule s'approche de vous par la gauche ou la droite.

Le témoin d'assistance active au changement de voie peut ne pas s'allumer dans certaines conditions, par exemple lorsque le système ne détecte pas un véhicule loin derrière vous après que vous avez commencé à vous engager dans une voie, etc.

## ■ Pour annuler

En effectuant l'action suivante lors d'un changement de voie, mais lorsque vous vous trouvez toujours dans la voie dans laquelle l'opération a démarré, l'assistance active au changement de voie se désactive :

- Vous actionnez le clignotant d'une simple pression

Le changement de voie est alors annulé.

## ■ Conditions et limites de l'assistance active au changement de voie

Le système risque de ne pas fonctionner correctement dans les conditions suivantes :

### ■ Conditions environnementales

- Il existe peu de contraste entre le marquage des voies et la surface de la chaussée.
- Conduite par mauvais temps (pluie, brouillard, neige, etc.).
- Conduite sur route enneigée ou mouillée.
- Conduite lorsque le soleil est bas (par ex. à l'aube ou au crépuscule).
- Les ombres des objets adjacents (arbres, bâtiments, rails de protection, véhicules, etc.) sont parallèles aux lignes blanches (ou jaunes).
- Un passage soudain de l'ombre à la lumière, ou inversement, comme lors d'une entrée ou d'une sortie de tunnel ou les ombres d'arbres, de bâtiments, etc.
- En conduite de nuit ou dans un lieu sombre comme un tunnel (en raison de faibles conditions d'éclairage, les lignes de délimitation ou la chaussée risquent de ne pas être éclairées).
- Lorsque les lignes de délimitation des voies ou la chaussée ne sont pas visibles, par exemple lorsque la distance par rapport au véhicule qui précède est extrêmement courte.
- Une forte lumière est réfléchiée sur la chaussée.
- De l'eau ou de la neige est projetée par le véhicule qui précède.
- Lorsque vous vous trouvez à proximité d'appareils émettant des ondes radio, tels que d'autres capteurs radar automobiles.
- Reflets à l'intérieur du pare-brise dans l'habitacle.
- Le système capte une interférence de signal telle que des capteurs radar d'un autre véhicule ou de fortes ondes radio transmises par une infrastructure se trouvant à proximité.
- En cas de conduite sur de longues distances dans une zone sans circulation, telle qu'un désert.

## ►► Pour annuler

L'assistance active au changement de voie se désactive dans les situations suivantes :

- Vous prenez un virage serré.
- Vous appuyez sur la pédale de frein pendant que le véhicule roule en marche avant.
- Vous appuyez sur le bouton **CANCEL**.
- Vous appuyez sur le bouton .
- Vous appuyez sur le bouton LKAS.
- Vous déplacez le levier de clignotant vers le haut ou vers le bas jusqu'à ce qu'il soit maintenu en place.
- Vous appuyez sur le bouton des feux de détresse.

Désactiver le système lorsqu'une remorque est attachée au véhicule.

Le système peut ne pas fonctionner correctement pour les raisons suivantes :

- Le poids ajouté incline le véhicule et modifie la couverture radar.
- Le capteur radar détecte la remorque elle-même, ce qui modifie la couverture radar.

## ►► Conditions et limites de l'assistance active au changement de voie

Dans les circonstances suivantes, certaines fonctions Honda Sensing peuvent continuer à fonctionner sans avertissement pour vous indiquer que vos mains ne sont plus sur le volant, même en l'absence de mouvement du volant.

- Un objet ou une partie de votre corps touche le volant ou est trop proche.



**■ Conditions difficiles sur la route**

- Conduite sur une route avec des marquages temporaires.
- Plusieurs marquages ou des marquages différents ou presque effacés sont visibles sur la chaussée en raison de travaux ou d'anciens marquages de voie.
- La chaussée présente des marquages fusionnés, fractionnés ou se croisant, par exemple à une intersection ou à un passage piéton.
- Les marquages de voie sont extrêmement étroits, larges ou changeants.
- Une partie des marquages de voies est cachée par un objet, tel qu'un véhicule.
- La route est vallonnée ou le véhicule s'approche d'un sommet de côte.
- Votre véhicule est fortement secoué sur des chaussées irrégulières.
- Lorsque des objets sur la route (trottoirs, rails de protection, pylônes, etc.) sont reconnus comme lignes blanches (ou jaunes).
- Conduite sur des routes irrégulières ou sans revêtement, ou sur des surfaces accidentées.
- Conduite sur des routes comportant une ligne double.
- Conduite sur route enneigée ou glissante.
- La chaussée est partiellement visible en raison de neige ou de flaques sur la route.
- Il y a une couche d'eau ou de flaques sur la chaussée.
- Les lignes blanches (ou jaunes) ne sont pas reconnues correctement en raison des conditions routières comme des virages, des courbes ou des montées.
- Conduite sur routes sans revêtements ou à ornières.
- Passage par une intersection.
- Il y a des objets autour du véhicule qui reflètent fortement les ondes radio, comme lors de la conduite dans un tunnel ou sur un pont métallique étroit.
- Des objets (rails latéraux, poteaux, arbres, véhicules en stationnement, bâtiments, etc.) sont détectés.

### ■ Conditions de fonctionnement du véhicule

- Lorsque l'éclairage est faible en raison de poussière recouvrant les optiques de phares, ou en cas de mauvaise visibilité dans un endroit sombre en raison de phares mal réglés.
- L'extérieur du pare-brise est obstrué par des saletés, de la boue, des feuilles, de la neige humide, etc.
- En conduite de nuit ou dans un endroit sombre (par ex., un tunnel) avec les phares éteints.
- Il y a des résidus sur le pare-brise provenant des essuie-glaces avant.
- Mauvais état des pneus ou des roues (taille incorrecte, taille ou construction non homogène, pneus sous ou surgonflés, etc.).
- Le véhicule est incliné en raison de bagages lourds dans le compartiment à bagages ou les sièges arrière.
- La suspension a été modifiée.
- Les pneumatiques sont équipés de chaînes à neige.
- La grille avant, le pare-chocs avant ou le pare-chocs arrière sont recouverts de saleté, de pluie, de boue, de neige, de joints, etc.
- La température de la caméra devient trop élevée.
- Le pare-brise est embué à l'intérieur.
- De gros bagages sur le toit touchent la partie supérieure du pare-brise.
- Le véhicule est instable en raison d'une route glissante, etc.
- Votre véhicule est fortement secoué sur des chaussées irrégulières.
- La zone autour de la grille avant, du pare-chocs avant ou du pare-chocs arrière est couverte de saleté, de pluie, de boue, de neige, de joints, etc.
- Le véhicule tracte une remorque.

**■ Autres conditions**

- Vous portez des gants.
- Une housse de protection est installée sur le volant.
- Le véhicule ne peut pas déterminer sa position en raison de bagages placés sur le toit.
- Les nouvelles informations routières n'apparaissent pas sur la carte de navigation.
- Une nouvelle route a été construite.
- La limite de vitesse a changé.
- La trajectoire du véhicule détectée par le capteur et la trajectoire réelle du véhicule sont différentes.
- Il existe des routes adjacentes présentant des limites de vitesse différentes de celles empruntée.
- Lors de la conduite dans un endroit où la réception GNSS est faible, comme dans les tunnels ou à proximité de gratte-ciel.
- Lorsque le véhicule qui précède est une petite moto, une moto équipée d'un side-car, un fauteuil roulant ou un autre véhicule spécialement conçu.
- Lorsque le radar et la caméra ne peuvent pas identifier correctement la forme du véhicule qui vous précède.
- Lorsque le véhicule qui vous précède se fond dans le paysage, empêchant le système de le reconnaître.
- Lorsqu'un panneau de signalisation similaire à un panneau de route standard est reconnu.

## Système de reconnaissance des panneaux de signalisation

Il vous rappelle les informations concernant la signalisation routière (telle que la limite de vitesse actuelle ou l'interdiction de doubler), et vous avertit si votre véhicule dépasse la limite de vitesse.

### Fonctionnement du système

Le système affiche des panneaux reconnus comme étant applicables à votre véhicule au moyen des informations capturées par la caméra située derrière le rétroviseur. Il utilise les panneaux de signalisation et les données du système de navigation pendant la conduite. Le symbole de panneau s'affiche généralement avant de dépasser le panneau et reste affiché jusqu'à ce qu'un autre panneau soit reconnu.

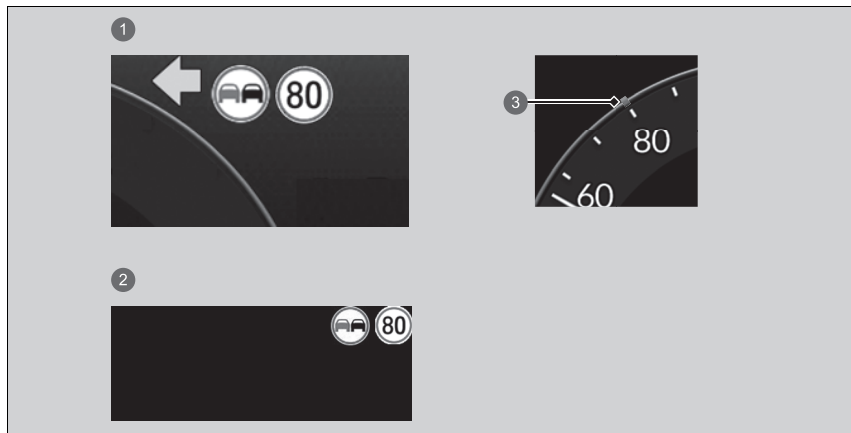

- 1 Jauge
- 2 Affichage tête haute
- 3 Panneau de limitation de vitesse

### ► Système de reconnaissance des panneaux de signalisation

Afin de maintenir le fonctionnement du système, il est nécessaire de maintenir à jour les informations de limite de vitesse sur le système de navigation. Mettre régulièrement à jour les informations cartographiques du système de navigation.

#### ► Se reporter au manuel du système de navigation

Ce système est conçu pour détecter les panneaux qui suivent les normes de la convention de Vienne. Il est possible que le système n'affiche pas tous les panneaux, mais aucun panneau se trouvant sur le bord de la route ne sera ignoré. Le système ne fonctionne pas avec la signalisation de tous les pays, ni dans tous les cas. Ne pas accorder une confiance aveugle au système. Toujours conduire à une vitesse appropriée aux conditions de circulation.

Ne jamais appliquer un film ou attacher sur le pare-brise tout objet pouvant gêner le champ de vision de la caméra et entraîner un dysfonctionnement du système.

Toute rayure, marque ou autre dommage sur le pare-brise dans le champ de vision de la caméra peut provoquer le dysfonctionnement du système. Dans ce cas, il est recommandé de remplacer le pare-brise par un pare-brise d'origine Honda. Réaliser des réparations mineures dans le champ de vision de la caméra ou installer un pare-brise de rechange provenant d'un autre fabricant peut également provoquer le dysfonctionnement du système. Après avoir remplacé le pare-brise, demander à un concessionnaire de vérifier l'étalonnage de la caméra. Un bon calibrage de la caméra est indispensable pour que le système fonctionne correctement.

Les informations relatives à la caméra équipée de ce système sont à la disposition de l'utilisateur.

#### ► Caméra du capteur avant P. 587

Il est possible d'activer et de désactiver le système de reconnaissance des panneaux de signalisation. Si **Aucun** est sélectionné,  (en gris) s'affiche.

#### ► Personnalisation des paramètres véhicule P. 370

Le symbole du panneau peut également changer ou disparaître dans les cas suivants :

- La fin d'une limite de vitesse ou autre est détectée.
- Le véhicule quitte une route avec une limite de vitesse différente ou y accède.
- Le véhicule prend un virage, clignotant activé, à une intersection.

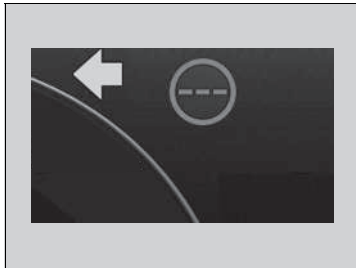

Si le système ne détecte pas les panneaux de signalisation pendant la conduite, le symbole  (en blanc) peut apparaître.

#### Systeme de reconnaissance des panneaux de signalisation

Pour réduire le risque que des températures intérieures élevées entraînent l'arrêt des capteurs de caméra, garer le véhicule dans un lieu ombragé ou orienter l'avant du véhicule dans la direction opposée au soleil. En cas d'utilisation d'un pare-soleil réfléchissant, ne pas le laisser couvrir le logement de la caméra.

Le fait de couvrir la caméra entraîne la concentration de la chaleur sur elle.

Le système est en mesure d'avertir le conducteur, de manière précise, de la limitation de vitesse au moyen de certaines conditions, telles que les unités affichées sur le panneau de signalisation, ainsi que la vitesse et la direction du véhicule. Dans certains cas, le système peut afficher de faux avertissements ou d'autres informations inexacts.

#### Conditions et limitations du système de reconnaissance des panneaux de signalisation P. 581

Il est possible de modifier les paramètres du son de notification émis lorsque la limite de vitesse détectée change.

#### Personnalisation des paramètres véhicule P. 370

Si le véhicule dépasse la limite de vitesse détectée, une icône représentant le panneau de limite de vitesse de la zone actuelle se met à clignoter sur l'affichage et le signal sonore retentit si vous restez au-dessus de la limite de vitesse détectée. Cependant, le signal sonore ne retentit pas si le véhicule ralentit.

#### Personnalisation des paramètres véhicule P. 370

#### ☒ Système de reconnaissance des panneaux de signalisation

L'unité des limites de vitesse (km/h ou mph) varie en fonction du pays. Si vous saisissez un pays dont l'unité diffère de celle du pays d'où vous provenez, le système de reconnaissance des panneaux de signalisation peut ne pas fonctionner correctement.

☒ **Unités vitesse/distance** P. 181

☒ **Personnalisation des paramètres véhicule**

P. 370

Le système de reconnaissance des panneaux de signalisation reste désactivé pendant environ 15 secondes après l'activation du système d'alimentation.

## ■ Conditions et limitations du système de reconnaissance des panneaux de signalisation

Le système de reconnaissance des panneaux de signalisation peut mal identifier, mettre un certain temps à identifier, voire ne pas identifier les panneaux de signalisation dans les cas suivants.

### ■ Conditions environnementales

- Conduite lorsque le soleil est bas (par ex. à l'aube ou au crépuscule).
- Une forte lumière est réfléchiée sur la chaussée.
- Conduite de nuit, dans des lieux sombres, tels que les longs tunnels.
- Conduite par mauvais temps (pluie, brouillard, neige, etc.).
- Un passage soudain de l'ombre à la lumière, ou inversement, comme lors d'une entrée ou d'une sortie de tunnel ou les ombres d'arbres, de bâtiments, etc.
- Le véhicule qui vous précède projette de l'eau ou de la neige fondue.
- Reflets à l'intérieur du pare-brise dans l'habitacle.

### ■ Conditions difficiles sur la route

- Votre véhicule est fortement secoué sur des chaussées irrégulières.

### ■ Conditions de fonctionnement du véhicule

- Lorsque l'éclairage est faible en raison de poussière recouvrant les optiques de phares, ou en cas de mauvaise visibilité dans un endroit sombre en raison de phares mal réglés.
- L'extérieur du pare-brise est obstrué par des saletés, de la boue, des feuilles, de la neige humide, etc.
- Il y a des résidus sur le pare-brise provenant des essuie-glaces avant.
- Mauvais état des pneus ou des roues (taille incorrecte, taille ou construction non homogène, pneus sous ou surgonflés, etc.).
- Le véhicule est incliné en raison de bagages lourds dans le compartiment à bagages ou les sièges arrière.
- La suspension a été modifiée.
- Les pneumatiques sont équipés de chaînes à neige.
- En conduite de nuit ou dans un endroit sombre (par ex., un tunnel) avec les phares éteints.
- Le pare-brise est embué à l'intérieur.
- Le véhicule tracte une remorque.

## ☒ Conditions et limitations du système de reconnaissance des panneaux de signalisation

☒ (orange) apparaît sur la jauge dans les cas suivants. Si ce message ne disparaît pas, faire contrôler le véhicule par un concessionnaire.

- Il y a un problème avec le système de reconnaissance des panneaux de signalisation
- Immédiatement après la mise sous tension du système d'alimentation (y compris lorsqu'il est démarré à distance)
- Les données cartographiques du système de navigation sont en cours de mise à jour.

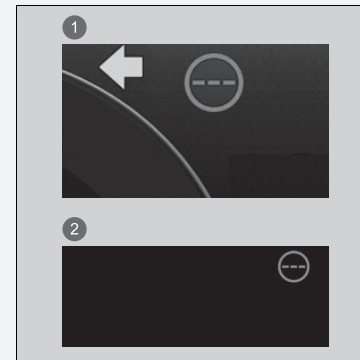

① Jauge

② Affichage tête haute

#### ■ La position ou l'état du panneau de signalisation

- Le panneau se trouve dans un endroit qui le rend difficile à trouver.
- Le panneau est trop éloigné de votre véhicule.
- Le panneau se trouve dans un endroit difficile d'accès pour les feux de croisement.
- Le panneau est situé dans un coin ou une courbure de la route.
- Le panneau est terni ou plié.
- Le panneau est tourné ou endommagé.
- Le panneau est recouvert de boue, de neige ou de glace.
- Une partie du panneau est cachée par les arbres ou se trouve dans l'ombre d'un autre véhicule ou objet.
- De la lumière (tel qu'un lampadaire) se reflète sur la surface du panneau ou il est caché dans l'ombre.
- Le panneau est trop clair ou trop sombre (panneaux électriques).
- Petits panneaux (panneaux auxiliaires, etc.).

#### ■ Autres conditions

- Lorsque vous roulez à grande vitesse.



Le système de reconnaissance des panneaux de signalisation peut ne pas fonctionner correctement et afficher par exemple des panneaux ne correspondant pas au Code de la route en vigueur ou n'existant pas dans les cas suivants.

- ▶ Un panneau de limitation de vitesse peut afficher une vitesse supérieure ou inférieure à la limite de vitesse réelle.
- Un panneau supplémentaire fournit des informations complémentaires telles que les conditions météorologiques, l'heure, le type de véhicule, etc.
- Les chiffres sur le panneau sont difficiles à lire (panneaux électriques, les chiffres sur le panneau sont flous, etc.).
- Le panneau est situé à proximité de la voie de circulation, bien qu'il ne concerne pas cette voie en particulier, tel qu'un panneau de limite de vitesse placé à la jonction entre une route secondaire et la route principale.
- Des éléments à proximité ont une couleur ou une forme similaire à celle des objets détectés (panneau similaire, panneau électrique, panneau indicateur, structure, etc.).

■ **Situations dans lesquelles les informations correctes du panneau de limite de vitesse ne peuvent pas être fournies pour la zone de circulation actuelle**

Dans les situations suivantes, l'affichage peut différer des réglementations de la chaussée utilisée et/ou l'affichage peut être retardé :

- Une nouvelle route a été construite.
- La limite de vitesse a changé.
- Les informations de limite de vitesse enregistrées dans la base de données de navigation sont obsolètes ou inexactes.
- Conduite dans des zones où les informations ne peuvent pas être utilisées ou sur des voies de circulation sans signalisation.
- La trajectoire du véhicule détectée par le capteur et la trajectoire réelle du véhicule sont différentes.
- Il existe des routes adjacentes présentant des limites de vitesse différentes de celles empruntée.
- Le panneau est un panneau de limite de vitesse temporaire avec des caractéristiques non standard (telles que la conception, etc.)
- Lors de la conduite dans un endroit où la réception GNSS est faible, comme dans les tunnels ou à proximité de gratte-ciel.
- Le véhicule effectue plusieurs accélérations et décélérations de suite à faible vitesse.
- Lors de la conduite sur un itinéraire différent de celui proposé par l'aide à la navigation.
- Sur des pentes raides longues ou dans des virages continus.
- En présence d'une limite de vitesse variable.

## ■ Panneaux affichés sur la jauge et l'affichage tête haute

Deux panneaux de signalisation peuvent être affichés simultanément côte à côte lors de la détection.

Le symbole du panneau de limite de vitesse apparaît dans la moitié droite du pare-brise. Le symbole d'interdiction de dépasser apparaît sur la gauche. Tout autre panneau de limite de vitesse basée sur la météo (neige, etc.) ou sur un laps de temps spécifique apparaît du côté gauche.

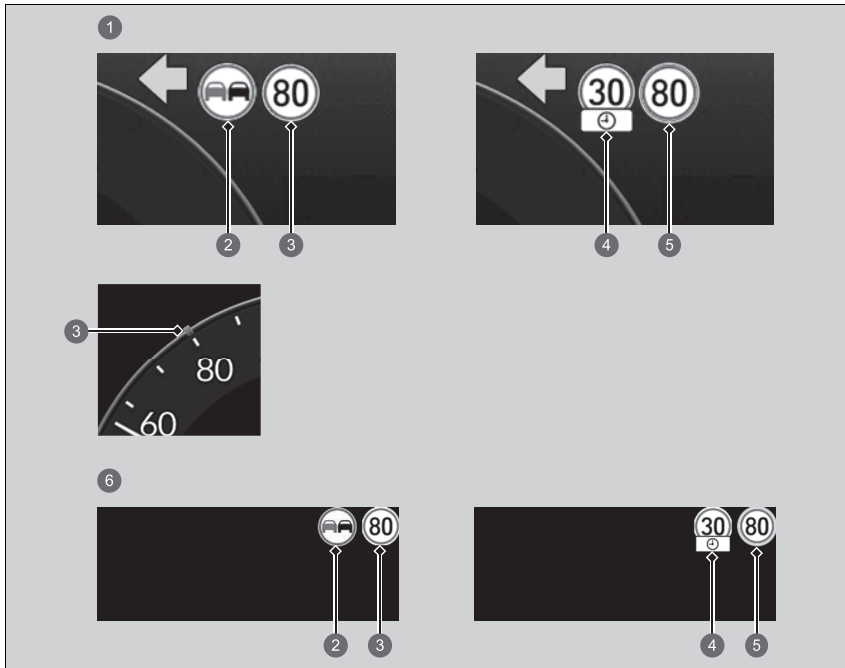

- ① Jauge
- ② Panneau d'interdiction de dépasser\*<sup>1</sup>
- ③ Panneau de limitation de vitesse
- ④ Panneau de limitation de vitesse supplémentaire en fonction des conditions\*<sup>2</sup>
- ⑤ Limite de vitesse suggérée (vert)
  - **Application de la limite de vitesse suggérée par le système de reconnaissance des panneaux de signalisation** P. 529
- ⑥ Affichage tête haute

Selon la situation, \*1 peut être remplacé par \*2 ou \*2 peut s'afficher sur le côté droit.

## Caméra du capteur avant

La caméra, utilisée dans des systèmes tels que le système de prévention des collisions par freinage (CMBS), l'avertissement de circulation transversale avant, le système de détection du changement de voie, la détection de collision lors d'un changement de voie, le régulateur de vitesse adaptatif (ACC) avec suivi à basse vitesse, le système d'assistance au maintien dans la voie de circulation (LKAS), l'assistance embouteillages, l'assistance active au changement de voie, le système de reconnaissance des panneaux de signalisation, et les faisceaux de route adaptatifs, est conçue pour détecter un objet qui déclenche l'activation de ses fonctions par l'un des systèmes.

### ■ Emplacement de la caméra et conseils de manipulation

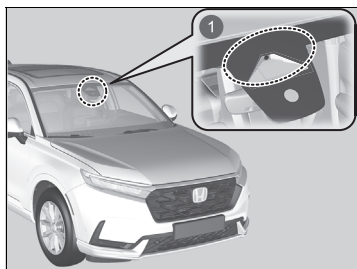

1 Caméra du capteur avant

Cette caméra est située derrière le rétroviseur.

Pour réduire le risque que des températures intérieures élevées entraînent l'arrêt des capteurs de caméra, garer le véhicule dans un lieu ombragé ou orienter l'avant du véhicule dans la direction opposée au soleil. En cas d'utilisation d'un pare-soleil réfléchissant, ne pas le laisser couvrir le logement de la caméra. Le fait de couvrir la caméra entraîne la concentration de la chaleur sur elle.

### ⊠ Caméra du capteur avant

Ne jamais appliquer un film ou attacher sur le pare-brise, le capot ou la grille avant tout objet pouvant gêner le champ de vision de la caméra et entraîner un dysfonctionnement du système.

Toute rayure, marque ou autre dommage sur le pare-brise dans le champ de vision de la caméra peut provoquer le dysfonctionnement du système. Dans ce cas, il est recommandé de remplacer le pare-brise par un pare-brise d'origine Honda. Réaliser des réparations mineures dans le champ de vision de la caméra ou installer un pare-brise de rechange provenant d'un autre fabricant peut également provoquer le dysfonctionnement du système.

Après avoir remplacé le pare-brise, demander à un concessionnaire de vérifier l'étalonnage de la caméra. Un bon calibrage de la caméra est indispensable pour que le système fonctionne correctement.

Ne pas placer un objet sur la partie supérieure du tableau de bord. Il peut se réfléchir sur le pare-brise et empêcher le système de détecter correctement les lignes de délimitation des voies.

#### ▶▶ Caméra du capteur avant

Si le message  **Certains systèmes d'aide à la conduite ne peuvent pas fonctionner : Température de la caméra trop élevée** s'affiche :

- Utiliser le système de commande de la climatisation pour refroidir l'habitacle et, si nécessaire, utiliser également le mode de désembuage avec le débit d'air dirigé vers la caméra.
- Commencer à conduire le véhicule pour abaisser la température du pare-brise, ce qui refroidit le pourtour de la caméra.

Si le message  **Certains systèmes d'aide à la conduite ne peuvent pas fonctionner : Visibilité faible ou nettoyer pare-brise** s'affiche :

- Garer le véhicule dans un endroit sûr et veiller à ce que le pare-brise soit propre.  
Nettoyer le pare-brise s'il est sale. Si le message ne disparaît pas après avoir conduit pendant un certain temps, faire contrôler le véhicule par un concessionnaire.

## Capteur radar

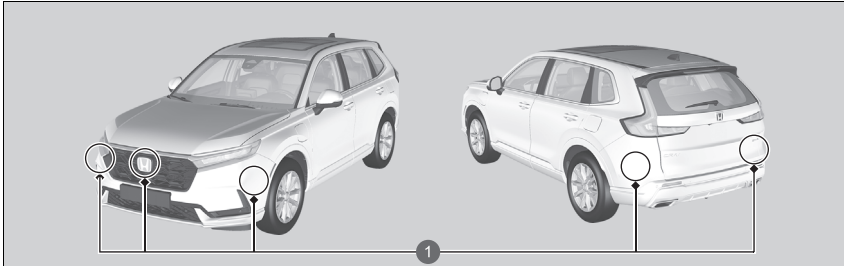

### 1 Capteur radar

Le capteur radar est situé derrière le logo Honda, sur la grille avant.  
En plus de ce qui précède, des capteurs radar sont également inclus sur les côtés intérieurs des pare-chocs avant et arrière.

### ⊗ Capteur radar

Pour que le système fonctionne correctement, respecter les précautions suivantes.

- Maintenir la zone autour des capteurs en parfait état de propreté.
- Ne jamais utiliser de solvants chimiques ou de poudre à polir pour nettoyer la zone autour des capteurs. Utiliser de l'eau ou un détergent doux.
- Ne pas placer d'autocollants ou de peinture autour des capteurs.
- Ne pas rayer et ne pas endommager la zone autour des capteurs.
- Ne pas remplacer le logo, la grille avant ou le pare-chocs.
- Ne pas déposer ou démonter le capteur radar.

Consulter un concessionnaire si :

- Le cache du capteur radar présente un impact important.
- La calandre ou le pare-chocs doit être réparé.

Si le véhicule est impliqué dans l'une des situations suivantes, le capteur radar risque de ne pas fonctionner correctement. Faire contrôler le véhicule par un concessionnaire :

- La zone autour des capteurs heurte violemment un dos d'âne, une bordure de trottoir, des cales, un talus ou un terre-plein, ce qui pourrait endommager le capteur radar.
- Le véhicule avance dans une eau profonde ou est immergé.
- Le véhicule est impliqué dans une collision.

## Capteurs radar

### ■ Emplacement et portée des capteurs

Les capteurs sonar se trouvent dans les pare-chocs avant et arrière.

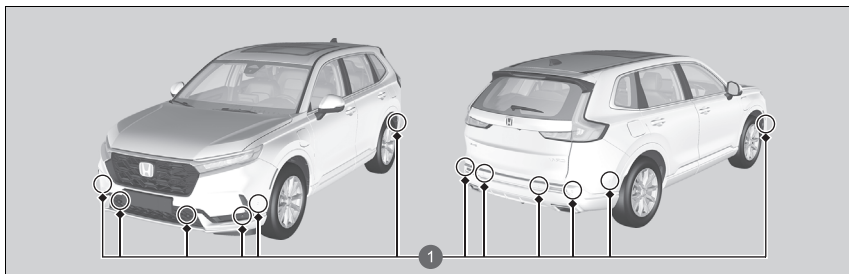

1 Capteurs radar

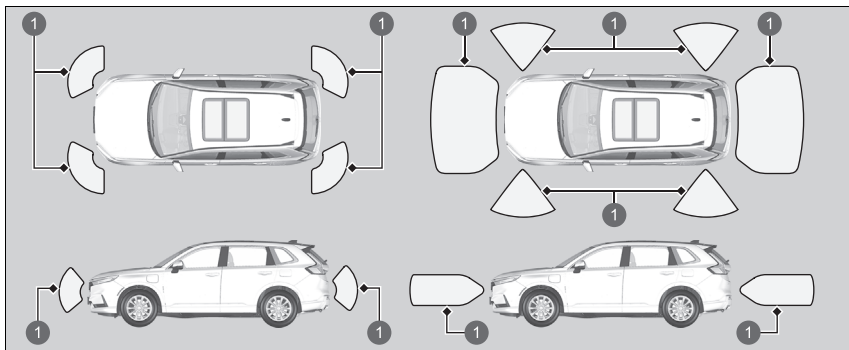

1 Portée du capteur

Quand le pilote de stationnement Honda est en cours de fonctionnement, les capteurs situés sur les côtés des pare-chocs avant et arrière peuvent aussi fonctionner.

### ☒ Capteurs radar

Pour que les capteurs radar fonctionnent correctement, ne pas :

- Placer d'autocollants ou autres objets sur ou autour des capteurs.
- Heurter la zone autour des capteurs.
- Essayer de démonter l'un des capteurs.
- Placer des accessoires sur ou autour des capteurs.

Consulter un concessionnaire si :

- Un capteur a été soumis à un choc.
- Une tâche doit être effectuée sur la zone qui se trouve autour d'un capteur.

Dans les cas suivants, il est possible que les capteurs sonar ne fonctionnent pas correctement. Faire contrôler le véhicule par un concessionnaire.

- Le pare-chocs avant ou arrière a touché une côte, un plot de stationnement, une bordure de trottoir, un remblai, etc.
- Le véhicule a été impliqué dans une collision frontale ou arrière.
- Le véhicule a été conduit dans une flaque profonde.



## Système de freinage

### ■ Frein de stationnement

Utiliser le frein de stationnement afin d'immobiliser le véhicule lorsqu'il est stationné. Lorsque le frein de stationnement est enclenché, il peut être relâché manuellement ou automatiquement.

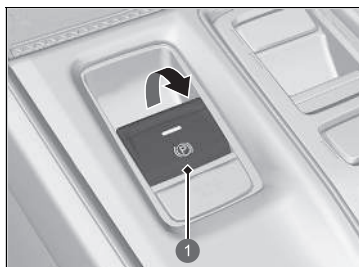

1 Commutateur du frein de stationnement électrique

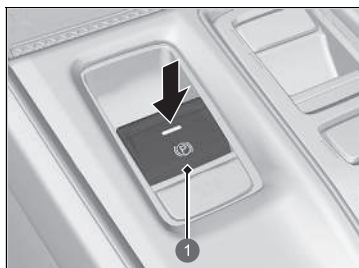

1 Commutateur du frein de stationnement électrique

#### ■ Pour appliquer le frein

Le frein de stationnement électrique peut être appliqué à tout moment lorsque le véhicule est alimenté par une batterie 12 V, quel que soit le réglage du mode d'alimentation.

Tirer le commutateur du frein de stationnement électrique doucement et fermement vers le haut.

- ▶ Le témoin intégré au commutateur s'allume.
- ▶ Le témoin de frein de stationnement et de système de freinage (rouge) s'allume.

#### ■ Pour relâcher le frein

Le mode d'alimentation doit être sur ACTIVE pour pouvoir relâcher le frein de stationnement électrique.

1. Enfoncer la pédale de frein.
2. Appuyer sur le commutateur du frein de stationnement électrique.

- ▶ Le témoin intégré au commutateur s'éteint.
- ▶ Le témoin de frein de stationnement et de système de freinage (rouge) s'éteint.

Desserrer manuellement le frein de stationnement à l'aide du commutateur pour aider le véhicule à démarrer lentement et sans à-coups lorsqu'il est en côte abrupte ou en pente raide.

### ⊗ Système de freinage

Lorsque la pédale de frein est enfoncée, on peut entendre un bruit de tourbillon provenant du compartiment moteur. Ceci est dû au fonctionnement du système de freinage et est normal.

### ⊗ Frein de stationnement

On peut entendre le fonctionnement du moteur du système de frein de stationnement électrique au niveau de la roue arrière lorsque le frein de stationnement est enfoncé ou relâché. Ceci est tout à fait normal.

La pédale de frein peut se déplacer légèrement en raison du fonctionnement du système de frein de stationnement électrique lorsque ce dernier est serré ou desserré. Ceci est tout à fait normal.

Il est impossible de serrer ou desserrer le frein de stationnement si la batterie 12 V est déchargée.

➤ **Si la batterie 12 V est déchargée** P. 749

**Pendant la conduite, l'actionnement prolongé du commutateur du frein de stationnement électrique entraîne l'application des freins sur les quatre roues par le système de freinage servo-électrique jusqu'à ce que le véhicule s'arrête. Le frein de stationnement électrique s'applique alors et le commutateur doit être relâché.**

### ■ Fonctionnement de la fonction de frein de stationnement automatique

Si la fonction de frein de stationnement automatique a été activée :

- Le frein de stationnement est automatiquement appliqué quand le mode d'alimentation est sur CONTACT COUPE.
- Pour confirmer que le frein de stationnement est appliqué, vérifier que le témoin de frein de stationnement et de système de freinage (rouge) est allumé.

#### 🔍 Activation et désactivation de la fonction de frein de stationnement automatique P. 593

### ■ Pour le desserrer automatiquement

Appuyer sur la pédale d'accélérateur pour desserrer le frein de stationnement.

Utiliser la pédale d'accélérateur pour relâcher le frein de stationnement lors du démarrage du véhicule en montée ou dans les embouteillages.

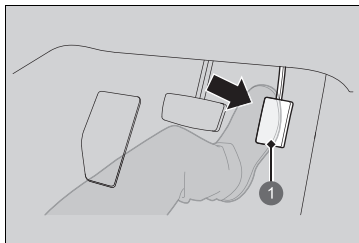

① Pédale d'accélérateur

Le frein de stationnement peut être desserré automatiquement lorsque :

- Le conducteur porte la ceinture de sécurité.
- Le système d'alimentation est activé.
- La transmission n'est pas sur **P** ou **N**.

Appuyer doucement sur la pédale d'accélérateur.

En pente, il peut être nécessaire d'appuyer plus fort sur l'accélérateur pour libérer le frein.

- Le témoin de frein de stationnement et de système de freinage (rouge) s'éteint.

### 🔍 Frein de stationnement

Dans les situations suivantes, le frein de stationnement s'actionne automatiquement.

- Lorsque le véhicule s'arrête plus de 10 minutes tandis que le régulateur de vitesse adaptatif (ACC) avec maintien de distance de sécurité à basse vitesse est activé.
- Lorsque la ceinture de sécurité du conducteur est détachée alors que le véhicule a été arrêté automatiquement par l'ACC avec maintien de distance de sécurité à basse vitesse.
- Lorsque le système d'alimentation est désactivé tandis que l'ACC avec maintien de distance de sécurité à basse vitesse est activé.
- Lorsque le véhicule s'arrête avec le système de maintien automatique du frein activé pendant plus de 10 minutes.
- Lorsque la ceinture de sécurité du conducteur est détachée alors que le véhicule est arrêté et le maintien du frein est appliqué.
- Lorsque le système d'alimentation est désactivé alors que le maintien du frein est appliqué.
- Lorsqu'il y a un problème avec le système de maintien automatique du frein alors que celui-ci est appliqué.

Si le frein de stationnement ne peut pas être desserré automatiquement, le desserrer manuellement.

Lorsque le véhicule roule en montée, il peut être nécessaire d'enfoncer davantage la pédale d'accélérateur pour desserrer automatiquement le frein de stationnement électrique.

Le frein de stationnement ne peut pas être desserré automatiquement lorsque les témoins suivants sont allumés :

- Témoin de dysfonctionnement
- Témoin du système de transmission

### ■ Activation et désactivation de la fonction de frein de stationnement automatique

Lorsque le mode d'alimentation est ACTIVE, suivre les étapes suivantes pour activer ou désactiver la fonction de frein de stationnement automatique.

1. Placer la transmission sur **P**.
2. Sans enfoncer la pédale de frein, tirer le commutateur de frein de stationnement électrique et le relâcher.
  - ▶ Vérifier que le témoin de frein de stationnement et de système de freinage (rouge) s'est allumé.
3. Tirer le commutateur de frein de stationnement électrique vers le haut et le maintenir dans cette position. Lorsqu'un signal sonore retentit, relâcher le commutateur et, dans les trois secondes qui suivent, tirer le commutateur vers le haut et le maintenir à nouveau.
4. Lorsqu'un son indiquant que la procédure est terminée retentit, relâcher le commutateur.
  - ▶ Deux signaux sonores indiquent que la fonction a été activée.
  - ▶ Un signal sonore indique que la fonction a été désactivée.
  - ▶ Lorsque la fonction est activée, le frein de stationnement reste appliqué une fois le système d'alimentation désactivé.
  - ▶ Pour confirmer que le frein de stationnement est appliqué, vérifier que le témoin de frein de stationnement et de système de freinage (rouge) est allumé.

Pour désactiver temporairement la fonction pendant le remorquage du véhicule, suivre la procédure décrite ci-dessous.

1. Enfoncer la pédale de frein et mettre le véhicule à l'arrêt.
2. Mettre le mode d'alimentation sur CONTACT COUPE, puis, dans les 2 secondes qui suivent, appuyer sur le commutateur de frein de stationnement électrique.
  - ▶ Les paramètres d'activation et de désactivation de la fonction ne seront pas affectés.
  - ▶ Avant de désactiver temporairement la fonction, veiller à d'abord désactiver le régulateur de vitesse adaptatif (ACC) avec maintien de distance de sécurité à basse vitesse et le système de blocage de frein automatique.
  - ▶ Pour confirmer que le frein de stationnement est appliqué, vérifier que le témoin de frein de stationnement et de système de freinage (rouge) est allumé.

#### ☒ Frein de stationnement

Le frein de stationnement ne peut pas être desserré automatiquement lorsque les témoins suivants sont allumés :

- Témoin de frein de stationnement et de système de freinage (orange)
- Témoin VSA
- Témoin **ABS**
- Témoin de système de retenue supplémentaire

#### ☒ Activation et désactivation de la fonction de frein de stationnement automatique

Par temps froid, le frein de stationnement peut geler en place s'il est actionné.

Lors du stationnement du véhicule, caler les roues et vérifier que la fonction de frein de stationnement automatique est désactivée.

En outre, lorsque le véhicule passe au travers d'un lavage voiture de type convoyeur ou lors du remorquage du véhicule, désactiver la fonction de frein de stationnement automatique et laisser le frein de stationnement desserré.

## ■ Frein à pied

Le véhicule est équipé de freins à disque au niveau des quatre roues. Le système d'assistance au freinage intensifie la force de freinage lorsque la pédale de frein est enfoncée de manière brusque en situation d'urgence. Le système antiblocage des roues (ABS) aide à garder le contrôle directionnel du véhicule en cas de freinage brusque.

➤ **Système d'assistance au freinage** P. 599

➤ **Système antiblocage des roues (ABS)** P. 598

## ☒ Frein à pied

Vérifier les freins après être passé dans une zone d'eau profonde ou sur des chaussées inondées. Le cas échéant, sécher les freins en appuyant légèrement sur la pédale de frein à plusieurs reprises.

Si un bruit métallique continu est perceptible à chaque utilisation des freins, les plaquettes de frein doivent être remplacées. Faire contrôler le véhicule par un concessionnaire.

L'application d'une pression constante sur les freins lors de la descente d'une longue pente est susceptible de surchauffer les freins, ce qui entraînerait une perte de puissance de freinage.

Par conséquent, lors de la descente d'une longue pente, relâcher la pédale d'accélérateur et laisser le freinage par régénération ralentir le véhicule.

Pour régler le taux de décélération, utiliser le sélecteur de décélération.

Lorsque la batterie haute tension est complètement chargée, il se peut que le freinage par régénération ne soit pas possible.

➤ **Jauge CHARGE/DECEL** P. 160

➤ **Jauge de niveau de charge de la batterie haute tension** P. 160

➤ **Sélecteur de décélération** P. 440

Ne pas laisser le pied sur la pédale de frein au cours de la conduite, car ceci entraîne un léger freinage qui, à terme, entraîne une perte d'efficacité ainsi qu'une usure prématurée des plaquettes. Ceci risque en outre d'induire en erreur les conducteurs roulant derrière le véhicule.

## ■ Maintien automatique du frein

Maintient le frein serré une fois que la pédale de frein est relâchée, jusqu'à ce que la pédale d'accélérateur soit enfoncée. Ce système peut être utilisé lorsque le véhicule est temporairement arrêté, comme devant un feu et dans les embouteillages.

### ■ Allumage du système

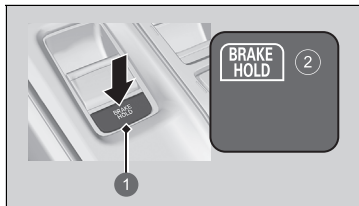

- 1 Touche de maintien automatique du frein
- 2 S'allume

Attacher votre ceinture de sécurité correctement, puis activer le système d'alimentation. Appuyer sur la touche de maintien automatique du frein.

- Le témoin du système de maintien automatique du frein s'allume. Le système est activé.

Le système se trouve en état d'activation ou de désactivation précédemment sélectionné chaque fois que la ceinture de sécurité du conducteur est attachée et que le système d'alimentation est activé.

## ►► Maintien automatique du frein

### ⚠ ATTENTION

Même si le système de maintien automatique du frein est activé sur une pente abrupte ou sur une route glissante, le véhicule peut se déplacer si le conducteur retire son pied de la pédale de frein.

Si un véhicule se déplace subitement, cela peut provoquer un accident et entraîner de graves blessures, voire la mort.

Ne jamais actionner le système de maintien automatique du frein ou s'en remettre à celui-ci pour maintenir le véhicule sur une pente abrupte ou sur une route glissante.

### ⚠ ATTENTION

L'utilisation du système de maintien automatique du frein pour stationner le véhicule peut entraîner le déplacement inopiné du véhicule.

Si un véhicule se déplace inopinément, cela peut provoquer un accident et entraîner de graves blessures, voire la mort.

Ne jamais quitter le véhicule lorsque le freinage est provisoirement assuré par le système de maintien automatique du frein et toujours stationner le véhicule en mettant la transmission sur **P** et en serrant le frein de stationnement.

### ■ Activation du système

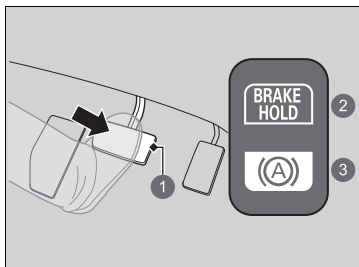

- ① Pédale de frein
- ② Activé
- ③ S'allume

Appuyer sur la pédale de frein pour effectuer un arrêt complet. La transmission ne doit pas être en position **P** ou **R**.

- Le témoin de maintien automatique du frein s'allume. Le freinage est maintenu pendant 10 minutes maximum.
- Relâcher la pédale de frein une fois que le témoin de maintien automatique du frein est allumé.

### ■ Annulation du système

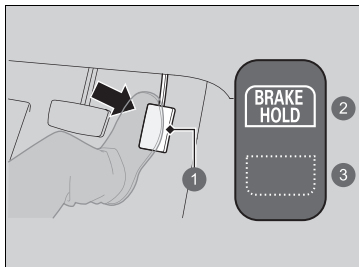

- ① Pédale d'accélérateur
- ② Activé
- ③ S'éteint

Appuyer sur la pédale d'accélérateur lorsque la transmission est dans une position différente de **P** ou **N**. Le système se désengage et le véhicule reprend sa route.

- Le témoin de maintien automatique du frein s'éteint. Le système reste activé.

### ►► Maintien automatique du frein

## ⚠ ATTENTION

Lors de l'utilisation du maintien du frein automatique, maintenir le pied sur la pédale de frein jusqu'à ce que le témoin de maintien du frein automatique s'allume.

Si un véhicule se déplace subitement, cela peut provoquer un accident et entraîner de graves blessures, voire la mort.

Relâcher la pédale de frein une fois que le témoin de maintien du frein automatique est allumé.

■ **Le système s'annule automatiquement lorsque :**

- Le frein de stationnement est serré.
- Enfoncer la pédale de frein et placer la transmission en position **P** ou **R**.

■ **Le système se désengage automatiquement et le frein de stationnement est appliqué lorsque :**

- Le freinage est maintenu pendant plus de 10 minutes.
- La ceinture de sécurité du conducteur est détachée.
- Le système d'alimentation est désactivé.
- Il y a une anomalie du système de maintien automatique du frein.

■ **Désactivation du système de maintien automatique du frein**

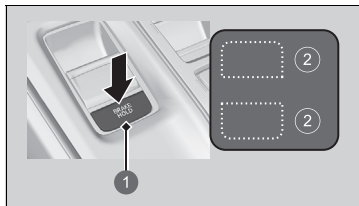

- 1 Touche de maintien automatique du frein
- 2 S'éteint

L'ensemble d'indicateurs de blocage de frein automatique s'allume :

- Appuyer sur la touche de maintien automatique du frein.
  - Le témoin du système de maintien automatique du frein s'éteint.

Lorsque le témoin de blocage de frein automatique s'allume en même temps :

- Appuyer sur la touche de blocage de frein automatique tout en enfonçant la pédale de frein.
  - L'ensemble d'indicateurs de blocage de frein automatique et le témoin de blocage de frein automatique s'éteignent.

⊗ **Maintien automatique du frein**

Lorsque le système est activé, il est possible de désactiver le système d'alimentation ou de stationner le véhicule en suivant la procédure habituelle.

► **A l'arrêt** P. 601

Un bruit de fonctionnement peut être entendu si le véhicule se déplace pendant le fonctionnement du système de maintien du frein automatique.

⊗ **Désactivation du système de maintien automatique du frein**

S'assurer que le système de maintien automatique du frein est coupé avant d'utiliser une station de lavage automatique.

Si le système d'alimentation est désactivé ou si la ceinture de sécurité du conducteur est détachée alors que le système de blocage de frein automatique est activé, le système de blocage de frein automatique se désactive automatiquement.

Dans ce cas, lorsque la ceinture de sécurité du conducteur est attachée et que le système d'alimentation est réactivé, le système de maintien automatique du frein s'active sans qu'il soit nécessaire d'appuyer sur la touche de maintien automatique du frein.

## Système antiblocage des roues (ABS)

### ■ ABS

Ce système permet d'éviter le blocage des roues et de garder le contrôle directionnel du véhicule en serrant et en desserrant les freins beaucoup plus vite que le conducteur ne pourrait le faire lui-même.

Le système de répartition électronique de la force de freinage (EBD), intégré au système ABS, distribue également la force de freinage entre les roues avant et arrière en fonction de la charge du véhicule.

Ne jamais pomper sur la pédale de frein. Laisser l'ABS agir en maintenant une pression ferme et constante sur la pédale de frein. Cette technique permet de continuer à diriger le véhicule tout en freinant à fond.

### ■ Fonctionnement du système ABS

Lors de l'actionnement de l'ABS, de légères pulsations sont ressenties au niveau de la pédale de frein. Enfoncer la pédale de frein et la maintenir fermement enfoncée. Sur chaussée sèche, il est nécessaire d'appuyer très fortement sur la pédale de frein pour que l'ABS soit activé. Sur de la neige ou du verglas, il est possible de ressentir le fonctionnement de l'ABS dès la première tentative de freinage.

L'ABS peut s'activer en cas d'appui sur la pédale de frein lors de la conduite sur :

- Routes humides ou enneigées.
- Routes pavées de pierres.
- Routes avec des surfaces irrégulières, c'est-à-dire avec des nids de poule, fissures, bouches d'égoût, etc.

A une vitesse inférieure à 10 km/h, l'ABS est désactivé.

### » Système antiblocage des roues (ABS)

#### REMARQUE

Le bon fonctionnement du système ABS peut être affecté en cas d'utilisation de pneumatiques de type et de taille incorrects.

Si le témoin **ABS** s'allume et reste allumé en cours de conduite, alors le système est probablement défectueux. Bien que cela n'affecte en rien le freinage normal, le système ABS risque de ne pas fonctionner. Faire immédiatement inspecter le véhicule par un concessionnaire.

L'ABS n'est pas conçu pour réduire le temps ou la distance nécessaires pour que le véhicule s'immobilise : il est conçu pour limiter le blocage des freins pouvant mener à un dérapage et à une perte de contrôle du véhicule.

Dans les situations suivantes, la distance de freinage nécessaire avant l'arrêt complet du véhicule peut être supérieure à celle d'un véhicule sans ABS :

- La chaussée est irrégulière, comme du gravier ou de la neige.
- Les pneus sont équipés de chaînes.

Les éléments suivants peuvent être observés avec le système ABS :

- Des bruits de moteur provenant du compartiment moteur lorsque les freins sont appliqués ou au cours des vérifications du système effectuées après l'activation du système d'alimentation et lorsque le véhicule accélère.
- Des vibrations de la pédale de frein et/ou de la carrosserie du véhicule lorsque l'ABS s'active.

Ces vibrations et ces bruits sont normaux pour les systèmes ABS et ne sont pas préoccupants.



## Système d'assistance au freinage

---

Il est conçu pour aider le conducteur à freiner en augmentant la force de freinage lorsque la pédale de frein est enfoncée de manière brusque en cas de freinage d'urgence.

### ■ Fonctionnement du système d'assistance au freinage

Appuyer fermement sur la pédale de frein pour un freinage plus puissant.

Lorsque le système d'assistance au freinage est activé, une légère secousse au niveau de la pédale de frein est ressentie et un bruit est perceptible. Ceci est tout à fait normal. Continuer de maintenir la pédale de frein fermement enfoncée.

## Signal d'arrêt d'urgence

S'active lors de freinages brutaux à une vitesse de 60 km/h ou supérieure pour signaler aux conducteurs situés derrière le véhicule un freinage brutal en faisant clignoter rapidement les témoins de feux de détresse. Cela peut permettre d'informer les conducteurs situés derrière le véhicule afin qu'ils fassent le nécessaire pour éviter une collision.

### ■ Lors de l'activation du système :

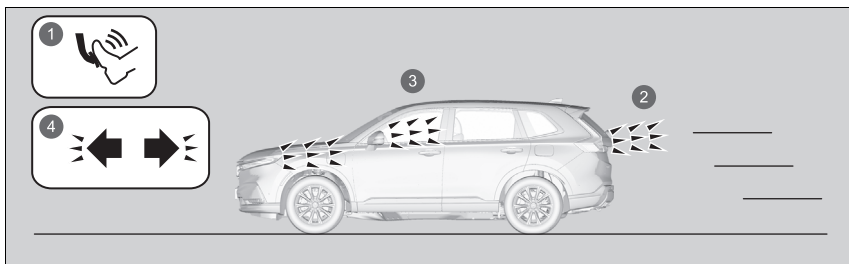

- 1 Freinage brutal
- 2 Les feux stop s'allument
- 3 Les témoins de feux de détresse s'allument
- 4 Les témoins de feux de détresse clignotent

Les témoins de feux de détresse arrêtent de clignoter lorsque :

- La pédale de frein est relâchée.
- L'ABS est désactivé.
- La vitesse de décélération du véhicule devient modérée.
- Le bouton de feux de détresse est actionné.

### ☒ Signal d'arrêt d'urgence

Le signal d'arrêt d'urgence ne permet pas d'éviter une éventuelle collision à l'arrière causée par un freinage brutal. Il active les témoins de feux de détresse au moment du freinage brutal. Il est toujours recommandé d'éviter de freiner brutalement, sauf en cas de nécessité absolue.

Le signal d'arrêt d'urgence ne s'active pas si le bouton de feux de détresse est enfoncé.

Si l'ABS ne fonctionne plus pendant un certain temps au cours du freinage, le signal d'arrêt d'urgence peut ne pas s'activer du tout.

## A l'arrêt

1. Appuyer fermement sur la pédale de frein pour effectuer un arrêt complet.
2. Enfoncer la pédale de frein, soulever le commutateur du frein de stationnement électrique lentement mais complètement.
3. Placer la transmission sur **P**.
  - ▶ Toujours garder le pied sur la pédale de frein tant que vous n'avez pas vérifié que le symbole **P** est affiché sur l'indicateur de position de rapport.
4. Désactiver le système d'alimentation.
  - ▶ Le témoin de frein de stationnement et de système de freinage (rouge) s'éteint au bout de 30 secondes environ.

Toujours s'assurer que le frein de stationnement est bien serré, surtout si le véhicule se trouve dans une pente.

### Stationnement du véhicule

## **ATTENTION**

**Le véhicule peut se mettre à rouler tout seul s'il est laissé sans surveillance sans que la position de stationnement ait été confirmée.**

**Un véhicule qui se déplace seul risque de provoquer un accident et entraîner de graves blessures, voire la mort.**

**Toujours garder le pied sur la pédale de frein jusqu'à vérification de la présence du symbole **P** sur l'indicateur de position de rapport.**

Ne pas stationner le véhicule à proximité d'objets inflammables, comme de l'herbe sèche, de l'huile ou du bois.

La chaleur émanant de l'échappement risquerait de provoquer un incendie.

» A l'arrêt

**REMARQUE**

Les actions suivantes risquent d'endommager la chaîne cinématique :

- Appuyer simultanément sur la pédale d'accélérateur et sur la pédale de frein.
- Placer la transmission en position **P** avant l'arrêt complet du véhicule.

Lors de la montée d'une côte, ne pas maintenir la stabilité du véhicule en appuyant sur la pédale d'accélérateur. Cela pourrait entraîner la surchauffe et la défaillance du système d'alimentation.

Par temps extrêmement froid, le frein de stationnement peut geler s'il est actionné. Si de telles températures sont attendues, ne pas appliquer le frein de stationnement. Cependant, en cas de stationnement sur une pente, tourner les roues avant afin qu'elles touchent le trottoir si le véhicule descend la pente ou caler les roues pour empêcher le véhicule de bouger. Si l'une ou l'autre précaution n'est pas prise, le véhicule peut rouler subitement, ce qui entraîne une collision.

## Système de capteurs de stationnement

Les capteurs d'angle, latéraux et centraux détectent les obstacles situés autour du véhicule. Le signal sonore, l'interface d'information du conducteur et l'écran Audio/Informations permettent au conducteur de connaître la distance approximative entre le véhicule et l'obstacle détecté.

### ■ Emplacement et portée des capteurs

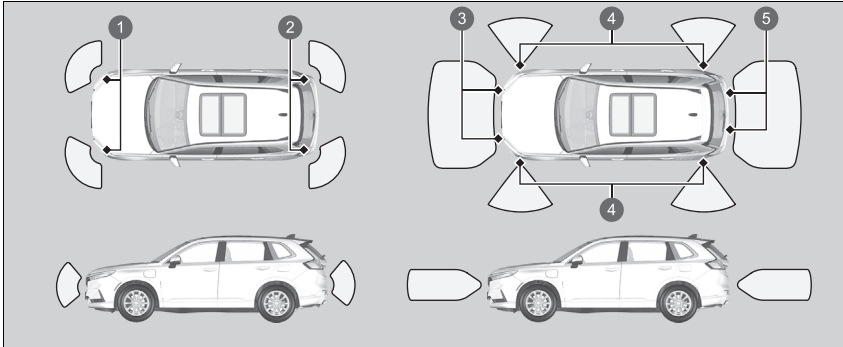

- ❶ Capteurs latéraux avant
- ❷ Capteurs latéraux arrière
- ❸ Capteurs centraux avant
- ❹ Capteurs latéraux
- ❺ Capteurs centraux arrière

### ☒ Système de capteurs de stationnement

Même lorsque le système est activé, toujours s'assurer qu'il n'y a pas d'obstacles à proximité du véhicule avant de stationner.

Le système peut ne pas fonctionner correctement dans les cas suivants :

- Les capteurs sont recouverts de neige, de glace, de boue ou de saletés.
- Le véhicule est stationné sur une surface inégale, telle que de l'herbe, des bosses ou une pente.
- Le véhicule est resté à l'extérieur par temps chaud ou froid.
- Il y a quelque chose à proximité qui émet des ondes ultrasoniques ou des sons haute fréquence.
- Conduite par mauvais temps (pluie, brouillard, neige, etc.).

Le système peut ne pas détecter les obstacles suivants :

- Les objets fins ou bas.
- Les matériaux qui absorbent le son tels que la neige, le coton ou l'éponge.
- Les objets placés directement sous le pare-chocs.

Le système peut détecter à tort des obstacles dans les situations suivantes :

- Le véhicule est stationné sur une surface inégale, telle que de l'herbe, des bosses ou une pente.
- A proximité d'autres véhicules avec des capteurs sonar ou autres objets qui émettent des ondes ultrasoniques.
- Il y a des éclaboussures d'eau à proximité des capteurs en raison de fortes pluies, etc.

Ne pas placer d'accessoires sur ou à proximité des capteurs.

► Si des accessoires (tels qu'un attelage de remorque ou un porte-vélos) sont placés sur ou autour des capteurs arrière, le système peut s'activer s'il détecte ces accessoires comme un obstacle. Dans ce cas, désactiver le capteur arrière.

### ☒ Personnalisation des paramètres véhicule

P. 370

### ■ Activation et désactivation du système de capteurs de stationnement

Le système peut être activé et désactivé à l'aide de l'interface d'information du conducteur.

Le signal sonore et l'affichage d'avertissement sont désactivés.

➤ **Basculement de l'affichage** P. 166

➤ **Assist. sécurité** P. 179

Le capteur d'angle avant, le capteur central arrière et le capteur d'angle arrière commencent à détecter un obstacle lorsque la transmission est sur **R** et la vitesse du véhicule est inférieure à 8 km/h.

Le capteur d'angle avant et le capteur central avant commencent à détecter un obstacle lorsque la transmission est enclenchée dans une position autre que **P** ou **R** et que la vitesse du véhicule est inférieure à 8 km/h.

Lorsque le pilote de stationnement Honda est en fonctionnement, le système de capteurs de stationnement s'active et tous les capteurs de stationnement commencent à surveiller les obstacles alors que la vitesse du véhicule est inférieure à 8 km/h.

### ☒ Activation et désactivation du système de capteurs de stationnement

Lorsque le mode d'alimentation est sur ACTIVE, le système revient à l'état sélectionné précédemment.

Le système de capteurs de stationnement arrière peut être activé et désactivé à l'aide de l'écran Audio/Informations.

➤ **Personnalisation des paramètres véhicule**  
P. 370

Quand le véhicule avance à une vitesse inférieure ou égale à 8 km/h, le système détecte un obstacle à l'avant du véhicule et l'image de la caméra avant s'affiche au fur et à mesure que la distance diminue.

➤ **Caméra multi-vues** P. 613

Il est possible de personnaliser le système en choisissant si l'image de la caméra avant s'affiche ou non quand un obstacle est détecté.

➤ **Fonctions personnalisées** P. 362

Lorsque le mode de conduite est **REMORQUAGE**, le système de capteurs de stationnement arrière est désactivé.

➤ **Commutateur de mode de conduite** P. 445

## ■ Fonctionnement de l'écran

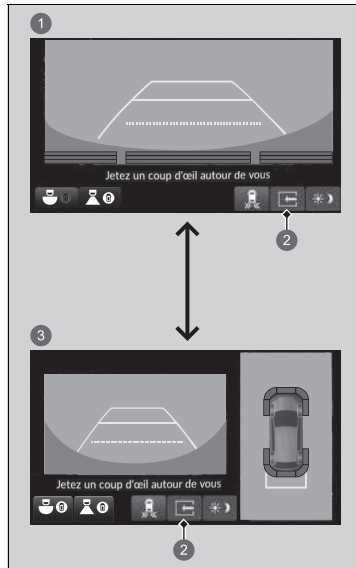

Il est possible d'activer ou de désactiver l'affichage fractionné en appuyant sur l'onglet de l'écran fractionné.

- ❶ Vue partagée désactivée
- ❷ Onglet de l'écran double
- ❸ Vue partagée activée

■ Lorsque la distance entre le véhicule et l'obstacle détecté diminue



**Témoin de capteur de stationnement**

Le témoin de capteur de stationnement clignote.

► Si le système est désactivé, seul le témoin de capteur de stationnement clignote lorsqu'un obstacle est détecté.

Intervalle entre les bips	Distance entre le pare-chocs et l'obstacle			Témoin	Interface d'information du conducteur	écran Audio/ Informations
	Capteurs latéraux	Capteurs centraux	Capteurs latéraux*4			
Moyen	—	Avant : environ 65-55 cm Arrière : environ 110-70 cm	—	S'allume*1/ clignote*2 en jaune*3		
Court	Environ 60-45 cm	Avant : environ 55-45 cm Arrière : environ 70-55 cm	—	S'allume*1/ clignote*2 en orange*5		
Très court	Environ 45-35 cm	Avant : environ 45-35 cm Arrière : environ 55-45 cm	environ 45-35 cm*5			
Continu	Environ 35 cm ou moins	Avant : environ 35 cm ou moins Arrière : environ 45 cm ou moins	Environ 35 cm ou moins*5	S'allume*1/ clignote*2 en rouge*5		



\*1 : sur l'interface d'information du conducteur

\*2 : sur l'écran Audio/Informations

\*3 : à ce stade, seuls les capteurs centraux détectent les obstacles.

\*4 : quand le pilote de stationnement Honda est en cours de fonctionnement, les capteurs situés sur les côtés des pare-chocs avant et arrière peuvent aussi fonctionner.

\*5 : lorsque le pilote de stationnement Honda est en fonctionnement, le signal sonore intermittent retentit en continu ou est très court, et le témoin clignote en rouge ou en orange.

❶ Témoins aux endroits où le capteur détecte un obstacle.

Pour désactiver temporairement le signal sonore, appuyer sur la molette de sélection droite pendant qu'il retentit. La désactivation temporaire est annulée lorsque le levier de vitesses change de position ou que la vitesse du véhicule atteint 14 km/h ou plus.

## Moniteur de véhicule en approche

Surveille les zones des coins arrière à l'aide des capteurs radar dans les manœuvres en marche arrière et alerte l'opérateur en cas de détection de l'approche d'un véhicule depuis un coin arrière.

Ce système est très pratique pour sortir en marche arrière d'une place de stationnement.

### Moniteur de véhicule en approche

#### **⚠ ATTENTION**

**Le moniteur de véhicule en approche ne peut pas détecter tous les véhicules en approche et peut ne pas du tout détecter un véhicule en approche.**

**Le fait de ne pas confirmer visuellement qu'une marche arrière peut être effectuée en toute sécurité peut entraîner une collision.**

**Ne pas se fier uniquement au système lors de la marche arrière ; toujours utiliser également les rétroviseurs, regarder derrière et sur les côtés du véhicule avant d'effectuer une marche arrière.**

Le bip d'alerte sonore du système de capteurs de stationnement neutralise le bip sonore de l'écran de contrôle de véhicule en approche lorsque les capteurs détectent des obstacles dans un rayon proche.

## ■ Fonctionnement du système

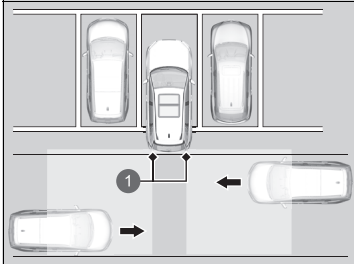

- ❶ Capteurs radar :  
Sous les coins du pare-chocs arrière.

Quand un véhicule en approche est détecté dans un coin arrière, le moniteur de véhicule en approche prévient le conducteur par un bip sonore et un avertissement visuel.

Le système est activé lorsque :

- Le mode d'alimentation est ACTIVE.
- Le moniteur de véhicule en approche est activé.

### ☒ Moniteur de véhicule en approche activé et désactivé P. 612

- La transmission est en position **R**.
- Le véhicule roule à 5 km/h ou moins.

## ☒ Moniteur de véhicule en approche

Le moniteur de véhicule en approche peut ne pas détecter ou détecter tardivement un véhicule en approche, ou peut signaler une détection sans qu'un véhicule approche dans les conditions suivantes :

- Un obstacle, comme un autre véhicule ou un mur, à proximité du pare-chocs arrière du véhicule, fait interférence avec la portée des capteurs radar.
- Votre véhicule se déplace à une vitesse d'environ 5 km/h ou plus.
- Un véhicule s'approche à une vitesse supérieure ou inférieure à la plage de 10 km/h à 25 km/h spécifiée.
- Le système capte une interférence externe telle que des capteurs radar d'un autre véhicule ou de fortes ondes radio transmises par une infrastructure se trouvant à proximité.
- Chaque coin du pare-chocs arrière est recouvert de neige, de glace, de boue ou de saleté.
- Lorsqu'il y a des intempéries.
- Le véhicule se trouve sur une pente.
- Le véhicule est incliné en raison d'une charge lourde à l'arrière.
- Votre véhicule recule vers un mur, un poteau, un véhicule, etc.
- En cas de conduite sur de longues distances dans une zone sans circulation, telle qu'un désert.

Le pare-chocs arrière ou les capteurs n'ont pas été réparés correctement ou le pare-chocs arrière a été déformé. Faire contrôler le véhicule par un concessionnaire.

Le système ne détectera pas un véhicule qui s'approche directement derrière votre véhicule, et ne signalera pas non plus un véhicule détecté lorsqu'il se déplace directement derrière votre véhicule.

Le système ne fournit pas d'alertes pour un véhicule qui s'éloigne de votre véhicule, mais peut détecter ou signaler des piétons, des vélos ou des objets immobiles.

#### ▣ Moniteur de véhicule en approche

Pour garantir un fonctionnement correct, toujours garder la zone située autour du pare-chocs arrière propre.  
Ne pas couvrir la zone située autour du coin du pare-chocs arrière d'étiquettes ou d'autocollants de quelque sorte que ce soit.



## ■ Lorsque le système détecte un véhicule



- ① Icône flèche
- ② Vue du sol arrière
- ③ Vue arrière élargie
- ④ Vue arrière normale

Une icône en forme de flèche apparaît sur l'écran Audio/Informations, du côté où un véhicule est en approche.

## ▣ Lorsque le système détecte un véhicule

Si le symbole  du côté inférieur droit passe à  en orange quand la transmission est sur **[R]**, cela indique peut-être l'accumulation de boue, neige, glace ou autres débris à proximité du capteur. Le système est provisoirement suspendu. Vérifier l'absence de toute obstruction au niveau des coins du pare-chocs et nettoyer soigneusement la zone si nécessaire.

Si le symbole  s'allume lorsque la transmission est en position **[R]**, cela indique peut-être un problème du moniteur croisement. Ne pas utiliser le système et faire vérifier le véhicule par un concessionnaire.

Si l'écran ne change pas alors que la transmission est sur **[R]**, cela indique peut-être un problème du système de caméra arrière et du moniteur croisement. Ne pas utiliser le système et faire vérifier le véhicule par un concessionnaire.

## ■ Moniteur de véhicule en approche activé et désactivé

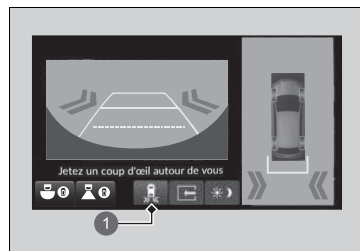

- 1 Icône du moniteur de véhicule en approche

Le système peut être activé et désactivé sur l'écran Audio/Informations en appuyant sur l'icône du moniteur croisement.

Il est également possible d'activer et désactiver le système à partir de la fonction personnalisée de l'écran audio/information.

➤ **Fonctions personnalisées** P. 362

Il s'agit d'un système de quatre caméras qui voient les zones généralement appelées « angles morts » sous différents angles, puis affichent les images sur l'écran audio/informations.

Ce système peut être utilisé pour :

- Vérifier la présence d'obstacles lors d'un déplacement sur **R**.
  - **Contrôle des obstacles à l'arrière du véhicule** P. 620
- Vérifier les côtés gauche et droit du véhicule lors de la traversée d'intersections avec une mauvaise visibilité (vue obstruée, etc.).
  - **Contrôle de la vue de l'angle mort avant aux intersections** P. 624
- Vérifier la présence d'obstacles à l'avant du véhicule lors du stationnement ou des manœuvres dans des espaces restreints.

## Caméra multi-vues

### ⚠ ATTENTION

La non-évaluation visuelle de la zone autour du véhicule (directement ou via les rétroviseurs) peut se traduire par un accident, provoquant des blessures graves ou la mort.

Les zones indiquées sur l'affichage de la caméra multi-angles sont limitées. L'affichage peut ne pas montrer tous les piétons ou autres objets autour du véhicule.

Ne pas se baser uniquement sur l'affichage de la caméra multi-vues pour évaluer la sécurité autour du véhicule.

### ⚠ ATTENTION

Si l'attention nécessaire n'est pas portée à l'environnement lors de la conduite, cela peut entraîner une collision ainsi que des blessures graves ou la mort.

Pour atténuer les risques de collision, regarder uniquement l'écran du système de caméra multi-vues lorsque la situation est sûre.

Le système de caméra multi-vues n'empêche pas les angles morts. Le système est uniquement destiné à améliorer le confort.

## ■ Afficher une image des caméras multi-vues



1 Touche **CAMERA**

### ■ Pour les vues frontales :

Appuyer sur le bouton **CAMERA** ou sélectionner **Caméra multi vues** quand le véhicule est à l'arrêt ou se déplace à une vitesse inférieure ou égale à 20 km/h. Appuyer sur le bouton à nouveau pour basculer entre les vues de la caméra.

### ■ Pour les vues arrière :

Placer le levier de vitesse sur la position **R** quand le véhicule est à l'arrêt. Appuyer sur le bouton **CAMERA** à nouveau pour passer au mode de vue arrière.

Il est possible de personnaliser les paramètres de l'écran.

➤ **Fonctions personnalisées** P. 362



1 **Caméra multi-vues**

## ☒ Caméra multi-vues

Toujours garder les objectifs des caméras propres et exempts de débris.

Si l'objectif de la caméra arrière est recouvert de poussière ou d'humidité, activer le lave-glace de caméra arrière ou le nettoyer et retirer les débris à l'aide d'un chiffon humide.

➤ **Essuie-glace/lave-glace arrière** P. 245





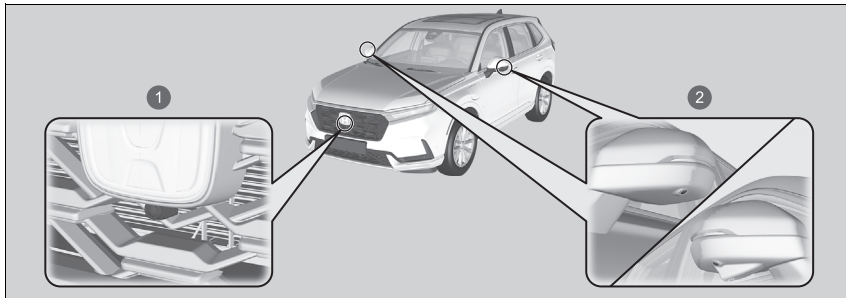



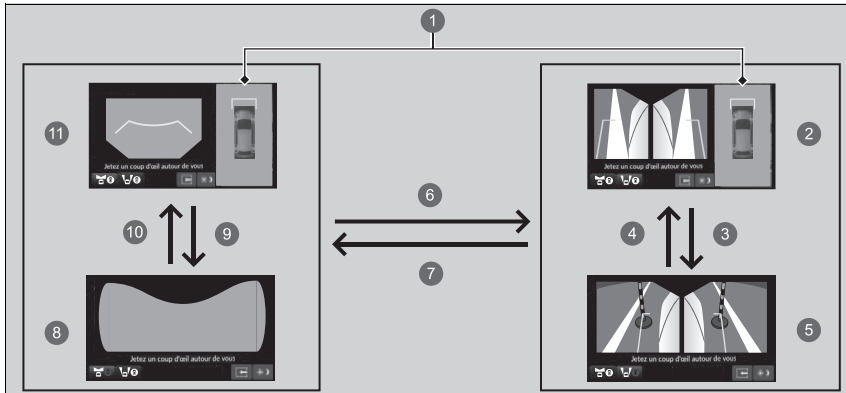



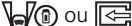

## ■ Emplacements des caméras et images



- ❶ Caméra de vue avant
- ❷ Caméras de vue latérale



*suite page suivante*

- 1 Vue du sol : vue aérienne créée par la combinaison des images capturées par quatre caméras.
- 2 Vue latérale gauche et droite + vue du sol
- 3  ou 
- 4  ou 
- 5 Vue latérale gauche et droite
- 6  ou  ou bouton **CAMERA**
- 7  ou 
- 8 Vue de l'angle mort avant
- 9  ou 
- 10  ou 
- 11 Vue avant + vue du sol

Les lentilles uniques de la caméra multi-vue font que les distances paraissent différentes de ce qu'elles sont en réalité : les objets visibles sur l'écran Audio/Informations peuvent sembler plus proches ou plus lointains et peuvent être déformés. Plus un objet est loin du véhicule, plus cet effet se remarque.

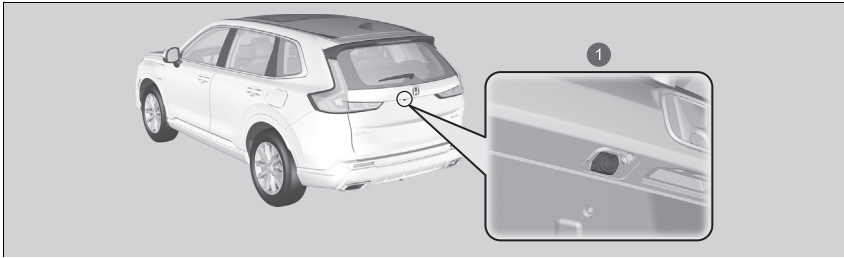

1 Caméra de recul

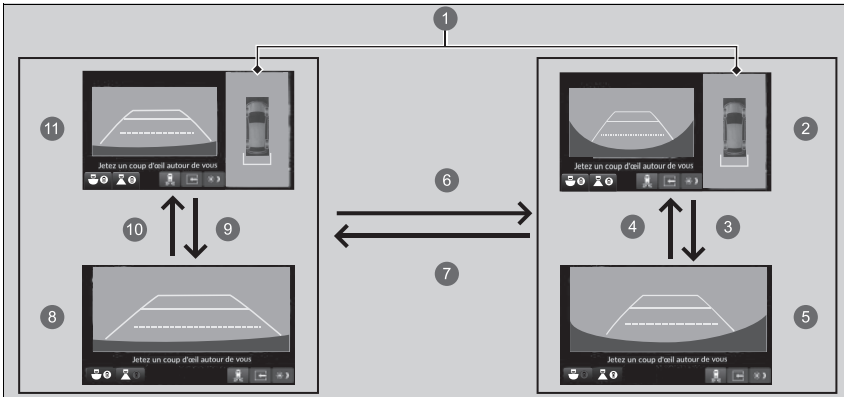

1 Vue du sol : vue aérienne créée par la combinaison des images capturées par quatre caméras.

2 Vue arrière élargie + vue du sol

3   ou 



5 Vue arrière élargie



8 Vue arrière normale



11 Vue arrière normale + vue du sol

Les lentilles uniques de la caméra multi-vue font que les distances paraissent différentes de ce qu'elles sont en réalité : les objets visibles sur l'écran Audio/Informations peuvent sembler plus proches ou plus lointains et peuvent être déformés. Plus un objet est loin du véhicule, plus cet effet se remarque.

## ■ Lignes de référence et lignes de guidage

Les éléments suivants peuvent être affichés lorsque la caméra multi-vues est allumée.

**Directive fixe** : donne une idée de la distance entre le véhicule et la zone. La distance peut sembler différente de la distance réelle.

**Directive dynamique** : indique que la direction du véhicule tandis que le volant est en position actuelle.

## ☒ Afficher une image des caméras multi-vues

Le système de navigation est désactivé lorsque le levier de vitesse est sur la position **R**.

Si vous appuyez sur le bouton **CAMERA** ou sélectionnez **Caméra multi vues** lorsque la vitesse du véhicule est supérieure à 25 km/h, l'écran de veille s'affiche.

Lorsque la vitesse du véhicule est inférieure à 20 km/h, l'écran passe à une image du système de caméra multi-vues.

Les positions/distances indiquées par les lignes de guidage et les vues de la caméra sur l'écran peuvent différer des positions/distances réelles en raison des changements de hauteur du véhicule, des conditions de circulation et d'autres facteurs. Les lignes de guidage servent de référence uniquement.

Les lignes de guidage peuvent être activées et désactivées via l'écran Audio/Informations.

☒ **Fonctions personnalisées** P. 362

Si toutes les lignes de guidage sont désactivées, elles restent désactivées jusqu'à la prochaine activation.

## ■ Utilisation de la caméra multi-vues

### ■ Contrôle des obstacles à l'arrière du véhicule

L'affichage passe automatiquement à la vue arrière lorsque le levier de vitesse est placé sur la position **R**.

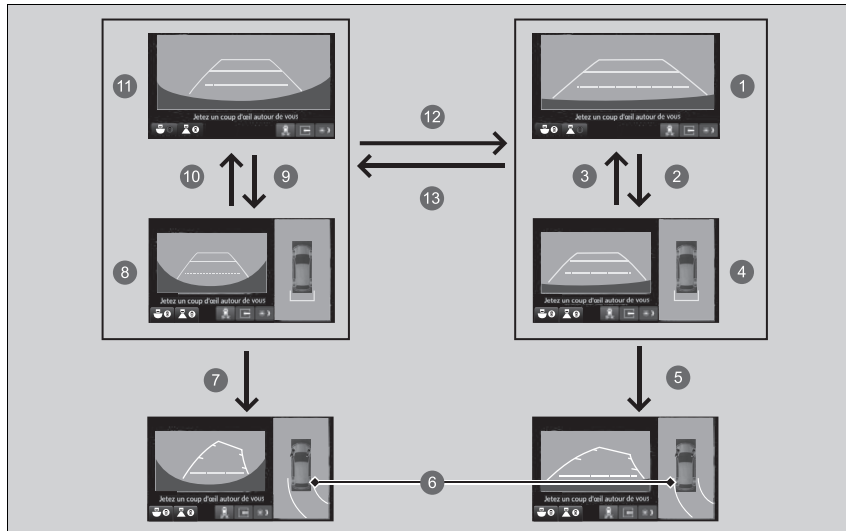





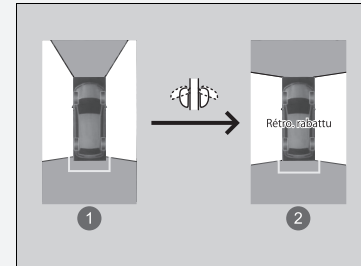







## ►► Utilisation de la caméra multi-vues

La vue du sol peut être affichée même lorsque les rétroviseurs extérieurs sont rabattus. Cependant, l'angle visible et l'angle mort changent.



- 1 Non rabattus
- 2 Rabattu

- ① Vue arrière normale
- ②  ou 
- ③  ou 
- ④ Vue arrière normale + vue du sol
- ⑤ Lorsque le volant est tourné de plus de 90 degrés.
- ⑥ Les lignes de projection apparaissent à 35 cm à l'extérieur de la carrosserie du véhicule.
- ⑦ Lorsque le volant est tourné de plus de 90 degrés.
- ⑧ Vue arrière élargie + vue du sol
- ⑨  ou 
- ⑩  ou 
- ⑪ Vue arrière élargie
- ⑫  ou  ou bouton **CAMERA**
- ⑬  ou  ou bouton **CAMERA**

► Contrôle des obstacles à l'arrière du véhicule

Lorsque le levier de vitesse est placé sur la position **R** ou passe de celle-ci à une autre position, il peut y avoir un certain délai pour passer de l'écran Audio/Informations à l'image de la vue arrière.

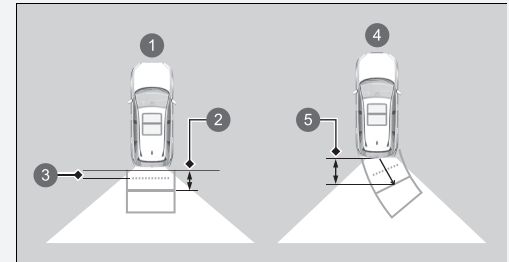

Distances approximatives :

- ① Les lignes de guidage indiquent
- ② 1,1 m
- ③ 80 cm
- ④ Les lignes de projection indiquent
- ⑤ 1,1 m

### ■ Contrôle des côtés du véhicule

La vue au sol peut être affichée à l'aide des quatre caméras du système. En appuyant sur le bouton **CAMERA** lorsque la vitesse du véhicule est inférieure à 20 km/h, l'image change comme suit.

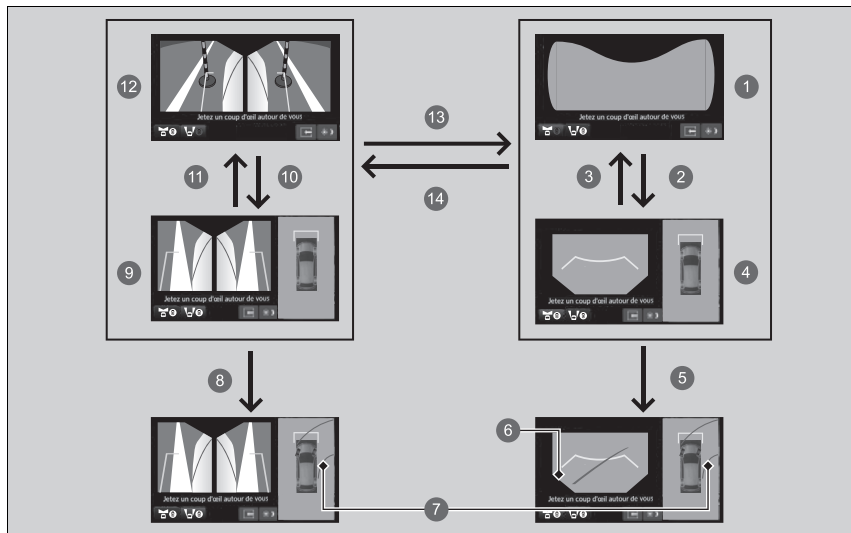

### ►► Contrôle des côtés du véhicule

Alors que l'image des caméras multi vues s'affiche si la vitesse du véhicule dépasse 25 km/h, la vue avant ou latérale affichée sur l'écran bascule automatiquement sur l'écran Audio/Informations.

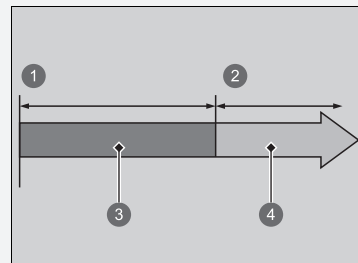

- 1 0 km/h
- 2 25 km/h
- 3 Ecran de la caméra
- 4 Ecran Audio/Informations



1 Vue de l'angle mort avant



4 Vue avant + vue du sol

5 Lorsque le volant est tourné de plus de 90 degrés.

6 Les angles morts apparaissent en noir.

7 Les lignes de projection apparaissent à 35 cm à l'extérieur de la carrosserie du véhicule.

8 Lorsque le volant est tourné de plus de 90 degrés.

9 Vue latérale gauche et droite + vue du sol



12 Vue latérale gauche et droite



14 ou ou bouton **CAMERA**

### ☒ Contrôle des côtés du véhicule

Distance approximative indiquée par la ligne de référence

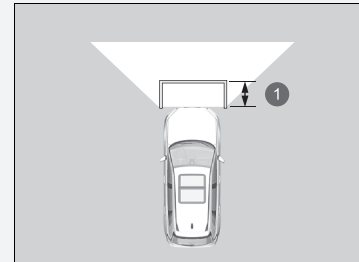

1 1,1 m

### ■ Contrôle de la vue de l'angle mort avant aux intersections

La vue de l'angle mort avant permet de contrôler si des véhicules traversent dans un sens ou dans l'autre à une intersection avec une mauvaise visibilité.

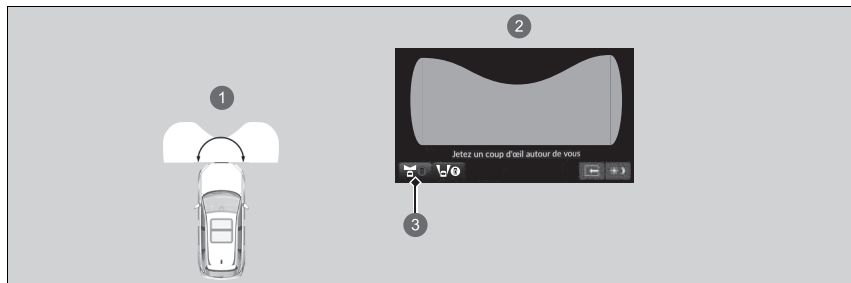

- 1 L'angle fourni par l'écran avec la vue de l'angle mort avant est de 180 degrés.
- 2 Ecran de la vue de l'angle mort
- 3 En appuyant sur le bouton **CAMERA** ou en sélectionnant l'icône **Caméra multi vues** et l'icône de vue de l'angle mort avant.

### » Contrôle de la vue de l'angle mort avant aux intersections

L'angle mort avant est une vue large. L'image sera largement déformée et les objets peuvent sembler plus près ou plus éloignés qu'ils ne le sont en réalité.

### ■ Contrôle des côtés du véhicule

Les écrans de vue latérale sont pratiques lorsque le véhicule s'arrête sur un trottoir ou à un péage, ou lorsqu'il croise lentement d'autres véhicules sur une route étroite.

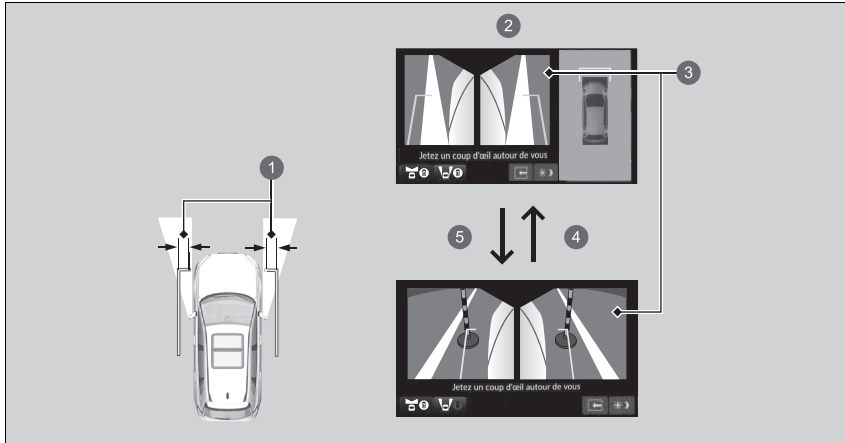

- ① 40 cm
- ② Ecran de vue latérale
- ③ Vues latérales : images des caméras latérales
- ④  ou 
- ⑤  ou 

La distance approximative indiquée par les lignes de projection est de 40 cm du véhicule.

### ☒ Contrôle des côtés du véhicule

Lorsque les rétroviseurs extérieurs sont rabattus, les vues latérales ne peuvent pas être affichées.

## ■ Limitations du système de caméra multi vues

Le système risque de ne pas fonctionner correctement dans les conditions suivantes :

Conditions		Solutions
La ligne de projection n'est pas précise.		Faire contrôler le véhicule par un concessionnaire.
Les images peuvent ne pas apparaître clairement lorsque :	<ul style="list-style-type: none"> <li>• Le système est activé par mauvais temps (forte pluie, neige, brouillard, etc.) ou dans l'obscurité.</li> <li>• Les températures de la caméra sont élevées.</li> <li>• En cas de passage soudain de l'ombre à la lumière ou vice-versa comme une entrée ou une sortie de tunnel.</li> <li>• Le soleil est bas/directement en face (par ex. à l'aube ou au crépuscule)</li> <li>• L'objectif d'une caméra est rayé.</li> </ul>	Ne pas utiliser le système de caméra multi-vues, mais se baser uniquement sur la confirmation visuelle jusqu'à ce que les conditions permettent au système de fonctionner correctement.
	<ul style="list-style-type: none"> <li>• L'objectif de la caméra est couvert de poussière, d'humidité ou de débris.</li> <li>• Quand des gouttes d'eau ou des insectes se trouvent sur la lentille de la caméra.</li> </ul>	Nettoyer les objectifs de la caméra avec un chiffon doux humide et de l'eau, un détergent doux ou un nettoyant pour vitres.
	<ul style="list-style-type: none"> <li>• L'écran Audio/Information est sale.</li> </ul>	Essuyer l'écran avec un chiffon doux et sec.
Un angle de caméra est modifié.	La caméra ou la zone autour de la caméra a été fortement abimée.	
Un message d'erreur est affiché alors que le système de caméra multi-vues est utilisé.		Ne pas utiliser le système de caméra multi-vues et contacter un concessionnaire.
L'image n'apparaît pas sur l'écran lorsque le bouton <b>CAMERA</b> est enfoncé ou <b>Caméra multi vues</b> sélectionné sur l'écran Audio/Informations et le véhicule se déplace à une vitesse inférieure ou égale à 20 km/h.		

## ■ Pilote de stationnement Honda

Facilite le stationnement et la sortie.

Les caméras et les capteurs sonar permettent de détecter les places de stationnement et de définir un itinéraire pour aller stationner ou pour sortir d'une place de stationnement. Le système va alors vous aider à vous garer ou à quitter la place de stationnement en réglant la vitesse, en déplaçant le volant et en changeant la position du levier de vitesse.

## » Pilote de stationnement Honda

### ⚠ ATTENTION

**Le pilote de stationnement Honda n'est pas un système de stationnement automatique.**

Comme tous les systèmes d'assistance, le pilote de stationnement Honda a des limites. Dépendre de manière excessive de ce système peut entraîner une collision.

Dans les situations suivantes lors de l'utilisation du système, arrêter la voiture ou annuler le fonctionnement du système, puis éviter manuellement la situation.

- Lorsque la collision avec un obstacle, un piéton ou un autre véhicule est imminente.
- En présence de virages, de bosses ou de butées qui ne doivent pas être franchies avec le véhicule.
- Lorsque le véhicule est sur le point d'entrer dans une zone interdite d'accès.

Tout comme lors du stationnement manuel, toujours vérifier visuellement et contrôler directement les alentours.

Le système peut être utilisé dans les situations suivantes :

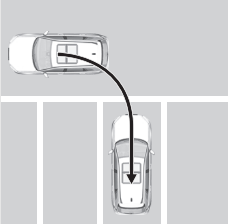
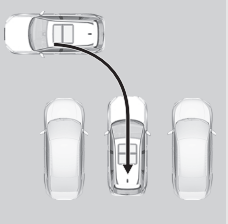
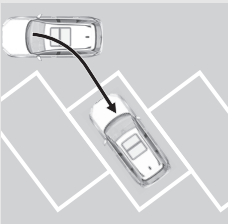
Manœuvres de stationnement	Places de stationnement avec lignes de délimitation	Places de stationnement sans lignes de délimitation
Stationnement en marche arrière		
Stationnement en épi en marche arrière*1		—

\*1 : la place de stationnement peut être détectée s'il y a trois lignes de délimitation ou plus et des espaces suffisants pour garer deux véhicules ou plus.

## ⚠ ATTENTION

**Ne pas utiliser ce système dans des emplacements inappropriés**

Ne pas utiliser le pilote de stationnement Honda sur des pentes, des places de stationnement de forme irrégulière et autres emplacements où son utilisation n'est pas adaptée.

❗ **Emplacements inappropriés pour l'utilisation du système** P. 630

Pendant le fonctionnement du pilote de stationnement Honda, un son peut être émis lors de l'arrêt/du démarrage du véhicule. Ceci est tout à fait normal.

Pour les caméras avant/latérales/arrière, se reporter à la page suivante.

❗ **Emplacements des caméras et images** P. 615

Pour savoir comment manipuler correctement les capteurs sonar, se reporter à la page suivante.

❗ **Capteurs radar** P. 590

Lorsque le mode de conduite est **REMORQUAGE**, le pilote de stationnement Honda se désactive.

❗ **Commutateur de mode de conduite** P. 445

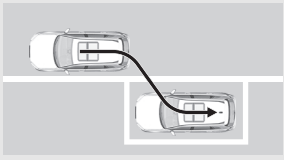
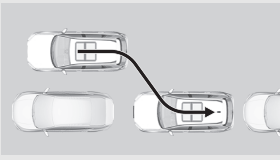
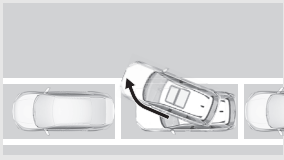
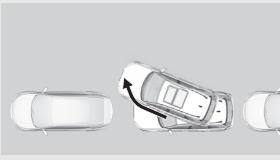
Manœuvres de stationnement	Places de stationnement avec lignes de délimitation	Places de stationnement sans lignes de délimitation
Stationnement parallèle		
Sortie d'une place de stationnement parallèle <sup>*1</sup>		

\*1 : seulement s'il y a un véhicule devant.

## ■ Emplacements inappropriés pour l'utilisation du système

Le pilote de stationnement Honda n'est pas adapté à une utilisation dans des endroits où le véhicule pourrait se trouver dans l'incapacité de se déplacer vers l'avant ou vers l'arrière, de glisser facilement ou si la place de stationnement est comme décrit ci-après.

- Il y a une pente.
- La surface est vallonnée ou irrégulière.
- La surface n'est pas goudronnée et faite de sable, de gravier, d'herbe, etc.
- La surface est couverte de neige.
- La surface est glissante pour cause de neige, de verglas, etc.
- La voie est étroite.
- Il y a un obstacle à l'avant du véhicule.
- La place de stationnement est incurvée.
- Les véhicules à proximité sont stationnés à l'extérieur des lignes.



Stationnement en marche arrière

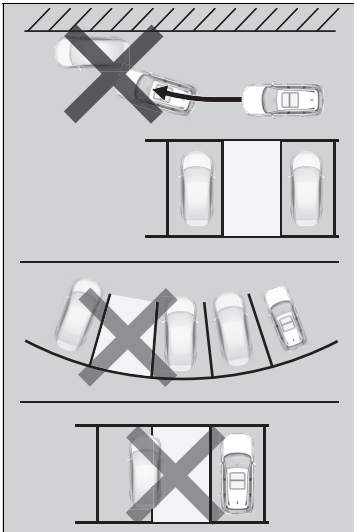

Stationnement parallèle

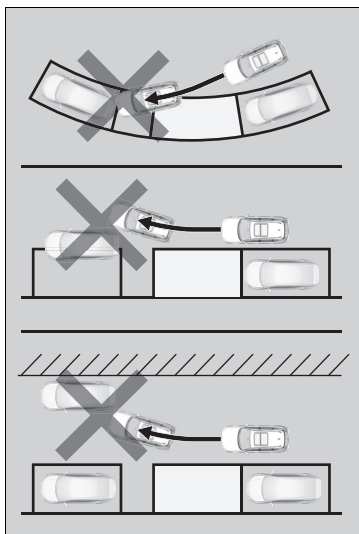

## ■ Comment utiliser le pilote de stationnement Honda

### ■ Comment entrer dans une place de stationnement

Il est possible d'utiliser le pilote de stationnement Honda avec des places de stationnement comportant des lignes de délimitation ou lignes de guidage similaires, comme dans les illustrations ci-dessous.

Il est possible que vous ne puissiez pas vous garer correctement si les places de stationnement sont trop étroites ou larges par rapport aux lignes de guidage.

Stationnement en marche arrière\*1

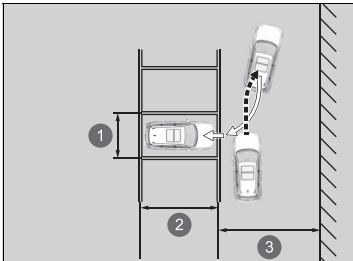

- ① Environ 2,5 m
- ② Longueur du véhicule + environ 0,5 m ou plus
- ③ Largeur de voie de 5,5 m ou plus

\*1 : en l'absence de lignes de délimitation, la distance entre les deux autres véhicules est d'environ 3,2 m.

## ►► Comment utiliser le pilote de stationnement Honda

### ⚠ ATTENTION

**Attention à ne pas se faire happer les mains dans le volant.**

Le volant va tourner automatiquement.

Le volume audio ne peut pas être réglé pendant que le pilote de stationnement Honda est en cours d'utilisation.

### Stationnement en épi en marche arrière

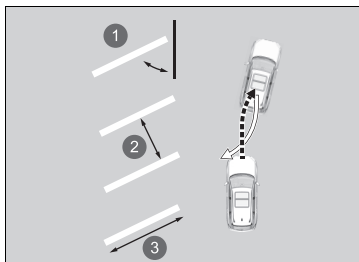

- 1 Environ 60 degrés ou 45 degrés
- 2 Environ 2,5 m
- 3 Longueur du véhicule + environ 0,5 m ou plus

### Stationnement parallèle\*1

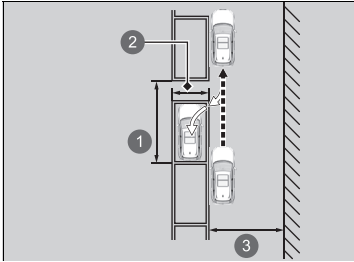

- ❶ Longueur du véhicule + environ 1,5 m ou plus
- ❷ Lignes blanches environ 2,5 m
- ❸ Environ 5,5 m ou plus

\*1 : en l'absence de lignes de délimitation, la distance entre les autres véhicules doit être la longueur du véhicule + 1,5 m ou plus.

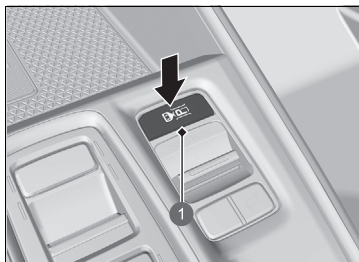

1 Commutateur du pilote de stationnement Honda

1. Appuyer sur le commutateur du pilote de stationnement Honda et le mode du pilote de stationnement Honda s'affiche.
  -  (gris) s'affiche dans le coin supérieur gauche de l'écran.
  - Si le système est en mode de sortie, il est possible de choisir le mode de stationnement en appuyant sur l'icône **IN/OUT**.



- 1  gris
- 2 Icône **IN/OUT**

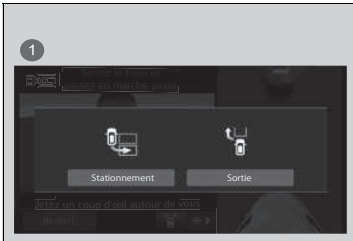

1 Affichage de changement de mode

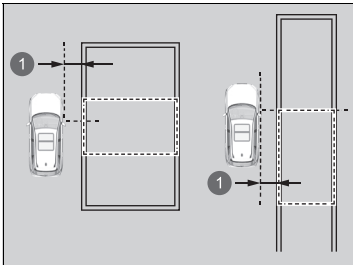

1 Environ 1 m

2. Rapprocher le véhicule de la place où vous souhaitez le garer et avancer lentement jusqu'à une distance de 1 m de la place de stationnement jusqu'à ce que le véhicule soit parallèle à la place de stationnement.

Arrêter dès lors que la place de stationnement du candidat est surlignée en vert sur l'affichage.

- Le système émet un bip sonore lorsqu'il détecte une place de stationnement.
- La ligne de délimitation de la place de stationnement détectée (vert) peut être ajustée en fonction de la position du véhicule ou d'une autre condition.

#### Comment entrer dans une place de stationnement

Le pilote de stationnement Honda ne peut pas être utilisé si la place de stationnement détectée n'est pas affichée.

Conseils pour la détection de la position cible

Place de stationnement avec délimitation :

Arrêter le véhicule de sorte que le siège conducteur se trouve juste à côté de la place de stationnement.

Place de stationnement sans délimitation :

Arrêter le véhicule de sorte que le siège conducteur se trouve derrière la place de stationnement.

Lors du choix de la place de stationnement, vérifier directement l'espace disponible.

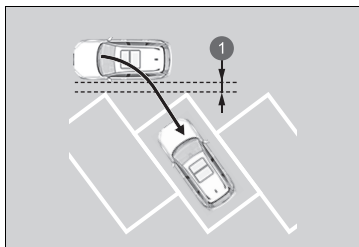

1 Environ 1 m



- 1 Place de stationnement (vert)
- 2 Position cible (bleu)
- 3  gris

- 3. Quand le véhicule est à l'arrêt, sélectionner les lignes de n'importe quelle place de stationnement (vert) en touchant l'écran.
  - Lorsque l'écran de sélection de stationnement en marche arrière ou de stationnement parallèle s'affiche, sélectionner le mode qui convient.
  - Les lignes sélectionnées de la place de stationnement (vert) deviendront la position cible (bleu).





1  (bleu)

4. Appuyer sur le commutateur du pilote de stationnement Honda tout en appuyant sur la pédale de frein.
  - En fonctionnement, le système émet un bip sonore et  clignote en bleu dans le coin supérieur gauche de l'écran.
  - La position de changement de vitesses varie en fonction de la direction dans laquelle le véhicule se déplace.
  
5. Contrôler les alentours, l'itinéraire à l'écran et la position d'arrêt, puis relâcher la pédale de frein.
  - Le véhicule commence à se déplacer. Ajuster la vitesse à l'aide de la pédale de frein si nécessaire.
  - Une fois le véhicule garé, le levier de vitesse passe sur la position **P** et le frein de stationnement est automatiquement appliqué.
  - Le message **Opération de stationnement terminée** s'affiche, puis l'écran précédent réapparaît.
  - Ajuster l'emplacement ou la position de stationnement si nécessaire.
  - Une fois le véhicule garé, vérifier que le levier de vitesse est bien sur la position **P**.

#### ⌘ Comment entrer dans une place de stationnement

Une fois que le système commence à se mettre en marche, s'il y a un obstacle sur la trajectoire, arrêter le véhicule avec la pédale de frein, appuyer sur le commutateur du pilote de stationnement Honda et arrêter toute action.

Une fois le véhicule rapproché de la position cible, il est possible que le véhicule se déplace de nouveau afin d'ajuster la position du véhicule. Prêter attention aux alentours et arrêter le véhicule si nécessaire.

Il est possible d'empêcher que le frein de stationnement ne s'engage automatiquement une fois le stationnement terminé.

➤ **Fonctions personnalisées** P. 362

### ■ Pour sortir d'une place de stationnement parallèle

Le pilote de stationnement Honda peut être utilisé si un véhicule se trouve devant vous dans la place de stationnement suivante.

Sortie

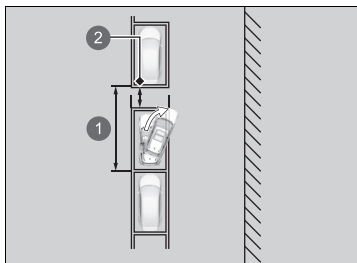

- ① Longueur du véhicule + environ 1,5 m ou plus
- ② Distance d'environ 50 cm ou plus par rapport aux autres véhicules

►► Pour sortir d'une place de stationnement parallèle

## ⚠ ATTENTION

**Attention à ne pas se faire happer les mains dans le volant.**

Le volant va tourner automatiquement.

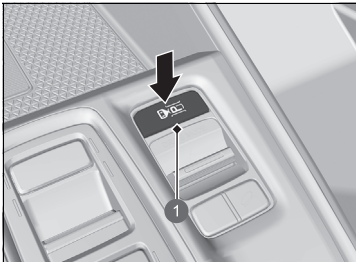

1 Commutateur du pilote de stationnement Honda

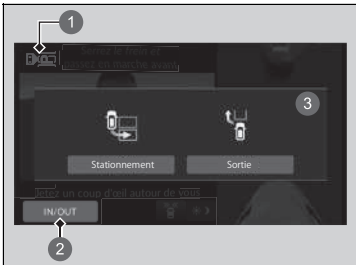

- 1  gris
- 2 Icône **IN/OUT**
- 3 Affichage de changement de mode

1. Appuyer sur le commutateur du pilote de stationnement Honda et le mode du pilote de stationnement Honda s'affiche.
  - ▶  (gris) s'affiche dans le coin supérieur gauche de l'écran.
  - ▶ Si le système est en mode de stationnement, il est possible de sélectionner le mode de sortie en touchant l'icône du sélecteur de mode.
  - ▶ Appuyer sur la pédale de frein en suivant les instructions à l'écran et mettre le levier de vitesse sur la position **R**.

✘ Pour sortir d'une place de stationnement parallèle

La fonction de sortie ne peut pas être utilisée si quelqu'un s'est garé en double file devant le véhicule.

La fonction de sortie ne peut pas être utilisée si l'espace entre le véhicule conduit et les véhicules devant ou derrière vous est extrêmement faible ou s'il y a une personne ou un obstacle entre eux.

Même si le capteur de stationnement détecte une personne ou un obstacle pendant l'utilisation de la fonction de sortie, celle-ci continue à fonctionner.

Si un véhicule en mouvement se rapproche de l'arrière, appuyer sur la pédale de frein et arrêter le véhicule.



2. Appuyer et sélectionner le sens dans lequel l'écran va être déployé en enfonçant la pédale de frein.
3. Appuyer sur le commutateur du pilote de stationnement Honda tout en appuyant sur la pédale de frein.
  - ▶ En fonctionnement, le système émet un bip sonore et  clignote en bleu dans le coin supérieur gauche de l'écran.
  - ▶ La position de changement de vitesses varie en fonction de la direction dans laquelle le véhicule se déplace.
4. Avec la pédale de frein enfoncée, relâcher le frein de stationnement en appuyant sur le commutateur du frein de stationnement puis relâcher la pédale de frein.
  - ▶ Le véhicule commence à se déplacer. Contrôler les alentours et ajuster la vitesse à l'aide de la pédale de frein.
  - ▶ Prêter attention à la situation dans le sens de sortie.
  - ▶ Une fois arrivé au point où l'assistance à la sortie se termine, **Serrez le frein pour terminer l'opération de sortie** s'affiche à l'écran.

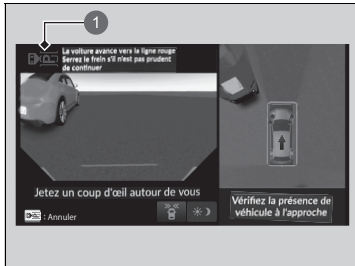

1  (bleu)

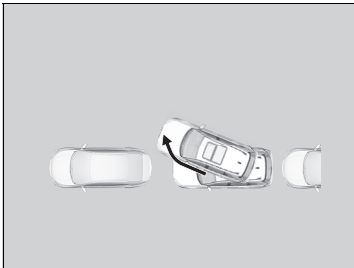

5. Suivre les instructions et appuyer sur la pédale de frein.

- ▶ **L'opération de sortie est terminée**  
s'affiche dans le coin supérieur gauche de l'écran et l'assistance prend fin.
- ▶ Si la pédale de frein est relâchée, le véhicule se déplace vers l'avant de lui-même. Vérifier la position du levier de vitesse et contrôler manuellement le véhicule.

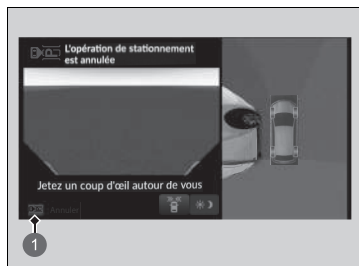

1 Icône Annuler

### ■ Désactivation du pilote de stationnement Honda

Pour désactiver le pilote de stationnement Honda une fois que l'assistance au stationnement a commencé, appuyer sur la pédale de frein pour arrêter le véhicule, puis appuyer sur le commutateur du pilote de stationnement Honda.

Même si l'icône Annuler est activée, le pilote de stationnement Honda ne se désactive pas.

Quand l'opération est annulée, un avertissement sonore retentit et le message **L'opération de stationnement est annulée/L'opération de sortie est annulée** s'affiche à l'écran. Enfoncer la pédale de frein.

- Le système revient à l'écran précédent. Comme le véhicule n'est plus contrôlé par le système, il commence alors à avancer de lui-même si la pédale de frein est relâchée. Vérifier la position du levier de vitesse et contrôler manuellement le véhicule.

Si le pilote de stationnement Honda est désactivé, il n'est pas possible de reprendre l'opération. Il faut recommencer depuis le début ou garer le véhicule manuellement.

**■ Exemples de conditions de désactivation**

- Le conducteur a placé le levier de vitesse sur la position **P**.
- Le frein de stationnement a été engagé.
- Environ cinq minutes se sont écoulées depuis le début de l'opération.
- Le système d'assistance à la stabilité du véhicule (VSA) a été activé.
- Le VSA a été défini sur OFF.
- Quelque chose d'inhabituel a été détecté.
- Le système de commande de freinage à basse vitesse a été activé.
- Le système de prévention des collisions par freinage (CMBS) a été activé.
- La vitesse du véhicule est trop élevée.
- Le système ne peut pas fonctionner en raison d'une pente.
- Le véhicule ne peut pas passer sur un sol inégal.
- Il y a un obstacle dans la place de stationnement et le système a déterminé qu'il n'y a pas assez d'espace après avoir commencé la manœuvre.
- Quand le système a été actionné un certain nombre de fois.
- Quand vous déviez de l'itinéraire ou qu'aucun itinéraire ne peut être généré.

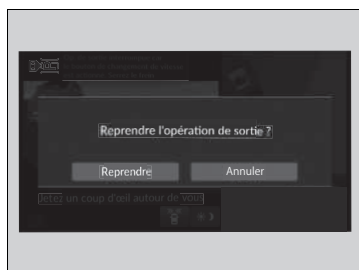
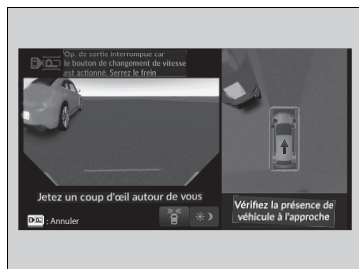

### ■ Mise en pause et redémarrage de pilote de stationnement Honda

Si le système est mis en pause, un signal sonore retentit et un message apparaît dans le coin supérieur gauche de l'écran. Arrêter le véhicule en appuyant sur le frein.

Quand l'assistance peut être rétablie, **Reprendre l'opération de stationnement ?/Reprendre l'opération de sortie ?** s'affiche à l'écran. Lorsque la pédale de frein est enfoncée, toucher l'icône **Reprendre** sur l'écran et l'assistance continue. Relâcher la pédale de frein.

- ▶ Le véhicule commence à se déplacer. Contrôler les alentours et ajuster la vitesse à l'aide de la pédale de frein.
- ▶ Lors de l'appui sur la touche d'annulation alors que la pédale de frein est enfoncée, l'assistance s'arrête et le message **L'opération de stationnement est annulée/L'opération de sortie est annulée** s'affiche. Vérifier la position du levier de vitesse et contrôler manuellement le véhicule.
- ▶ S'il n'est pas possible de reprendre l'opération, **Reprendre** ne peut pas être sélectionné.





**■ Exemples de conditions de pause**

- Le conducteur a détaché sa ceinture de sécurité.
- Un piéton ou un obstacle est détecté.
- Le conducteur a appuyé sur l'accélérateur.
- Le conducteur a tourné le volant.
- Le conducteur a placé le levier de vitesses sur la position **D**, **R**, **N** ou **B**.
- Une porte du véhicule a été ouverte (y compris le hayon).

## ■ Messages d'erreur

Si la condition suivante est survenue pendant l'utilisation du système, il est possible que le système présente un problème.

Arrêter le véhicule en appuyant sur la pédale de frein, placer le levier de vitesse sur la position **P** une fois et actionner manuellement le véhicule après avoir vérifié la position du levier de vitesse.

- L'écran n'est pas affiché.
-  ne clignote pas.
- Le système n'émet pas de bip sonore.
-  est orange et un message d'erreur s'affiche à l'écran.

## ■ Conditions et limites du pilote de stationnement Honda

Dans les situations suivantes, la position cible peut être mal alignée ou non détectée, ou le véhicule peut ne pas être en mesure de stationner.

De plus, dans les situations suivantes, il est possible que l'itinéraire et la position de retour ne puissent pas être générés correctement, que le système puisse détecter des obstacles ou d'autres éléments en excès et annule l'opération, ou que le véhicule ne puisse pas être arrêté avant de heurter un obstacle.

### ■ Conditions environnementales

- Les lignes de délimitation de la place de stationnement sont estompées ou sales.
- La place de stationnement est délimitée par une corde, des blocs, des dalles, etc.
- Il n'y a pas beaucoup de contraste entre la route et les lignes de délimitation de la place de stationnement.
- Les lignes de délimitation de la place de stationnement sont extrêmement épaisses, fines ou courtes.
- Une seule ligne de délimitation de la place de stationnement est visible.
- Lorsque la place de stationnement est trop large ou étroite.
- La zone de stationnement est trop près ou trop éloignée de l'endroit où le véhicule est arrêté.

- La chaussée de la zone de stationnement n'est pas d'une seule couleur ou est inégale.
- Présence d'ombres, de peinture, de lignes redessinées, etc. qui ressemblent à des lignes de délimitation de la place de stationnement.
- Les lignes de délimitation de la place de stationnement sont difficiles à voir, comme lors du stationnement de nuit ou dans un parking intérieur sombre.
- Les rayons du soleil ou les phares se reflètent sur une partie ou sur l'ensemble de la chaussée en raison du revêtement, etc.
- La lumière du soleil, comme au lever ou au coucher du soleil, entre directement ou indirectement dans la caméra.
- Il est difficile de voir les lignes de délimitation en raison de présence de neige, de produits pour la fonte de la neige, etc.
- L'ombre d'objets adjacents (arbres, bâtiments, rails de protection, véhicules, etc.) est parallèle au véhicule en cours de stationnement ou de la place de stationnement.
- Présence de trous, d'ornières, de falaises ou de saillies.
- Présence proche d'autres véhicules avec des capteurs sonar ou autres objets émettant des ultrasons.
- Conduite par mauvais temps (pluie, brouillard, neige, etc.).
- Lorsque des formes similaires, comme plusieurs cadres de fenêtres, sont alignées sur le bâtiment.
- Plaques, butées de roue ou autres structures utilisées dans les aires de stationnement payantes.

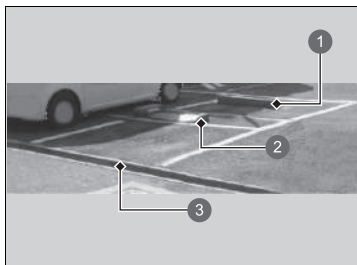

- ❶ Butée de roue
- ❷ Plaque de blocage de stationnement payant
- ❸ Niveau différent

#### ■ Conditions de fonctionnement du véhicule

- Le véhicule est arrêté obliquement par rapport à la place de stationnement.
- L'avant de la caméra est recouvert de saleté, de brouillard, de pluie, de boue, de neige humide, de joints, d'accessoires, d'autocollants ou d'une pellicule sur la lentille de la caméra.
- Les capteurs sonar sont sales (recouverts de neige, de glace, de boue, etc.)
- Les capteurs sonar sont endommagés ou orientés dans le mauvais sens.
- Le véhicule est trop chaud ou froid.
- Le véhicule est incliné en raison de bagages lourds dans le compartiment à bagages ou sur les sièges arrière.
- Mauvais état des pneus ou des roues (taille incorrecte, taille ou construction non homogène, pneus sous ou surgonflés, etc.).
- Le véhicule tracte une remorque.

**■ Conditions d'obstacle**

- Obstacles qui ne reflètent pas bien les ondes sonores, comme des personnes, de la neige, du tissu, des éponges, etc.
- Obstacles fins tels que des clôtures métalliques, des chaînes, des vélos, des panneaux de signalisation, etc.
- Obstacles courts ou petits.
- Bordures de trottoir, bordures de stationnement, différences de niveau et autres obstacles fixés à la chaussée.
- Obstacles immédiatement devant le pare-chocs.
- Obstacles comme des murs qui ne sont pas perpendiculaires au sol.
- Objets en déplacement ou obstacles qui apparaissent soudainement sur la route.
- Un pilier ou un mur incliné ressort d'une position élevée.
- Obstacles à forme particulière, y compris d'autres véhicules.
- L'autre véhicule est étroit.
- Garde au sol élevée parce que l'autre véhicule est extrêmement bas.
- Obstacles sur le côté du véhicule.
- Obstacles, y compris d'autres véhicules, trop près ou trop loin du véhicule.
- Votre véhicule approche l'obstacle obliquement.

## Informations relatives au carburant

### ■ Carburant recommandé

#### Normes EN 228 relatives à l'essence/mélange essence-alcool

**Essence super sans plomb/mélange essence-alcool jusqu'à E10 (90 % d'essence et 10 % d'éthanol), indice d'octane recherche 95 ou supérieur**

Le véhicule est conçu pour fonctionner avec de l'essence super sans plomb à indice d'octane recherche de 95 ou plus.

Si cet indice d'octane n'est pas disponible, il est possible d'utiliser temporairement de l'essence ordinaire sans plomb d'un indice d'octane recherche de 91 ou plus.

L'utilisation d'essence ordinaire sans plomb peut provoquer des bruits métalliques au niveau du moteur et affecter ses performances. L'utilisation à long terme d'essence ordinaire peut endommager le moteur.

### ■ Capacité du réservoir de carburant : 46,5 l

### ■ Filtre moteur

La qualité du carburant varie selon les régions. Ajouter un agent nettoyant pour injecteur d'origine conformément aux instructions relatives à l'intervalle et à la distance indiquées dans le programme d'entretien.

Utiliser un agent nettoyant pour injecteur Honda d'origine. S'il n'est pas disponible, utiliser plutôt un agent nettoyant à base de polyéther amines (PEA).

L'utilisation régulière d'un nettoyant pour injecteur peut être nécessaire dans les pays ou les régions ne disposant pas d'un programme d'entretien. Pour plus d'informations, contacter votre concessionnaire.

### » Informations relatives au carburant

#### REMARQUE

L'utilisation d'essence au plomb comporte les risques suivants :

- Endommagement du système d'échappement, convertisseur catalytique compris.
- Endommagement du moteur et du circuit de carburant.
- Effets adverses sur le moteur et les autres circuits.

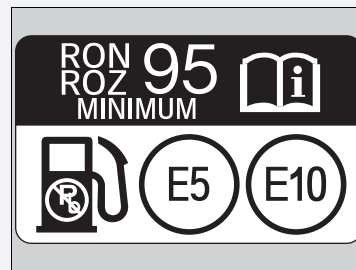

#### Carburants oxygénés

Les carburants oxygénés sont des mélanges d'essence et d'éthanol, ou d'autres composés. Le véhicule est conçu pour fonctionner également avec des carburants oxygénés contenant jusqu'à 10 % d'éthanol par volume, et jusqu'à 22 % d'ETBE par volume, conformément à la norme EN 228. Pour plus d'informations, contacter un concessionnaire.

## Comment faire le plein

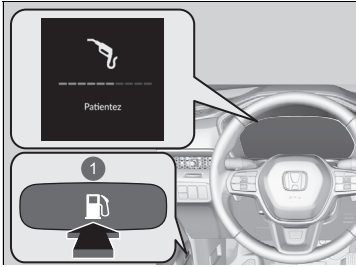

1 Bouton d'ouverture de trappe à carburant



1 Bouchon

1. Stationner le véhicule à droite de la pompe de la station-service
2. Placer la transmission sur **P**.
3. Désactiver le système d'alimentation.
4. Appuyer sur le bouton d'ouverture de la trappe à carburant.
  - **Patientez** s'affiche pendant quelques secondes sur l'interface d'information du conducteur.
5. Lorsque le message **Prêt** s'affiche à la place, la trappe à carburant s'ouvre automatiquement.
  - Il est maintenant possible de dévisser le bouchon du réservoir de carburant et de commencer à faire le plein.
6. Dévisser lentement le bouchon de réservoir de carburant. En cas de sifflement dû à une dépressurisation d'air, attendre que cela se termine, puis continuer à tourner lentement le bouchon de réservoir de carburant pour l'ouvrir.

### Comment faire le plein

## ATTENTION

L'essence est une substance hautement inflammable et explosive. Toute manipulation de carburant expose à des risques de brûlures ou de blessures graves.

- Arrêter le système d'alimentation et s'éloigner des sources de chaleur, d'étincelles ou de flamme nue.
- Manipuler le carburant uniquement en extérieur.
- Essuyer immédiatement tout écoulement.

## PRECAUTION

Le pistolet de remplissage s'arrête automatiquement pour laisser de la place dans le réservoir de carburant, afin d'éviter tout débordement dû aux variations de la température ambiante.

Ne pas continuer à ajouter du carburant après l'arrêt automatique du pistolet de remplissage. Le carburant supplémentaire peut dépasser la capacité maximale du réservoir de carburant et provoquer un déversement de carburant.

Ce véhicule est équipé d'un circuit de carburant sous pression. Lorsque la pression des vapeurs de carburant à l'intérieur du réservoir de carburant est élevée, il faut environ 15 secondes au véhicule pour purger le réservoir de carburant. Une fois la pression évacuée, le message **Patientez** est remplacé par le message **Prêt** sur l'interface d'information du conducteur.

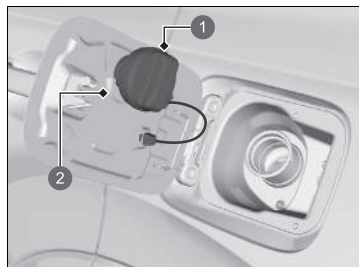

- 1 Bouchon
- 2 Support

7. Placer le bouchon de réservoir de carburant sur son support.
8. Introduire complètement le pistolet de remplissage de carburant.
  - Lorsque le réservoir est plein, le pistolet de remplissage s'arrête automatiquement. Ceci laisse de la place dans le réservoir de carburant en cas de dilatation du carburant suite à des variations de température.
9. Une fois le remplissage terminé, remettre en place le bouchon de réservoir de carburant et le visser au moins jusqu'au premier déclic.
  - Refermer la trappe à carburant à la main.

#### ► Comment faire le plein

Si la trappe à carburant ne s'ouvre pas après que vous avez appuyé sur le bouton, même lorsque le message **Prêt** apparaît, vous pouvez l'ouvrir manuellement.

**⚠ S'il est impossible d'ouvrir la trappe à carburant P. 768**

Une soupape interne se ferme automatiquement au bout de 30 minutes à partir du moment où vous appuyez sur le bouton d'ouverture de trappe à carburant. Dans ce cas, ne pas continuer à faire le plein, au risque de déverser du carburant.

Lorsque la trappe à carburant s'ouvre automatiquement, une soupape d'évent dans le circuit de carburant s'ouvre également pour permettre à l'air et aux vapeurs déplacés par le carburant de s'échapper. Cependant, cette soupape se ferme automatiquement si le plein n'est pas fait dans les 30 minutes. Si cela se produit, reposer le bouchon du réservoir de carburant, fermer la trappe à carburant, puis suivre à nouveau ces étapes pour redémarrer le système.



## Avant la charge

Contrôler les éléments suivants avant la charge du véhicule.

### Liste de contrôle de sécurité

- Vérifier que le câble de charge est branché directement dans la prise murale dédiée au chargement de véhicule.
  - ▶ Ne pas utiliser de rallonges, d'adaptateurs ou de multiprises entre le câble de charge et la prise.
- Vérifier que le câble de charge est complètement déroulé avant utilisation.
- Vérifier que le boîtier de commande, le connecteur de charge et le câble de charge sont exempts de tout dommage, notamment qu'il ne soit pas fissuré ou effiloché.
  - ▶ Si des dommages sont constatés sur les appareils, contacter un concessionnaire agréé.
- Vérifier que le connecteur de charge et la prise d'alimentation sont propres.
  - ▶ En cas de contamination ou en présence de corps étrangers dans le connecteur ou l'admission, contacter un concessionnaire agréé.
- Vérifier que le câble de charge est sec.
  - ▶ Vérifier qu'il n'y a pas d'eau dans la zone immédiate et que vos mains sont sèches.

Remarque : la prise doit être en bon état. Une prise usée ou endommagée n'aura pas un bon contact avec la fiche. S'assurer que la fiche est insérée entièrement et ne sort pas de la prise une fois branchée. Une connexion lâche peut provoquer une accumulation de chaleur excessive dans la fiche et l'endommager.

### Charge

## ATTENTION

La charge de la batterie haute tension dans les conditions suivantes est une source potentielle de choc électrique et d'incendie, ce qui peut entraîner des blessures graves voire mortelles :

- Charge de la batterie pendant un orage.
- Utilisation du câble de charge à proximité d'eau ou manipulation avec les mains mouillées.
- Utilisation d'un chargeur dont le boîtier est cassé ou fissuré ou dont le câble est effiloché ou endommagé.

Ne jamais charger le véhicule dans l'une des situations ci-dessus.

Lorsque la batterie du système de réchauffage est activée, la batterie peut prendre plus de temps à charger.

Lorsque la batterie de 12 V est débranchée, la charge du véhicule n'est pas possible. Après avoir rebranché la batterie 12 V, mettre sous tension le système d'alimentation, puis le mettre hors tension.

Confirmer que la charge est possible.

➤ **Activer l'alimentation** P. 428

## Recharge de la batterie haute tension avec un chargeur CA

Charger la batterie haute tension à l'aide du chargeur 230 V CA (32 A).

Charge avec	Temps de charge complète suggéré*1
230 V CA (32 A)	2,5 heures

\*1 : le temps de charge varie en fonction des conditions, telles que le niveau de batterie restant et la température ambiante.

Le temps de charge complète suggéré dans ce tableau indique le nombre d'heures pouvant être nécessaires pour charger complètement la batterie haute tension.

Charge

### ATTENTION

L'utilisation d'un chargeur endommagé ou qui a été modifié peut provoquer un choc électrique et un incendie, ce qui peut entraîner des blessures graves voire mortelles.

Ne jamais démonter ni modifier le chargeur. Si le chargeur est endommagé, arrêter de l'utiliser et consulter un concessionnaire agréé.

### REMARQUE

Ne pas charger le véhicule avec une housse placée dessus. Elle pourrait provoquer un dysfonctionnement et endommager le véhicule ou les composants de charge.

Inspecter la fiche du câble de charge et le connecteur de charge, ainsi que l'admission de charge du véhicule avant toute utilisation. Si la fiche ou le connecteur est sale ou contaminé de quelque façon que ce soit, les nettoyer soigneusement avec un chiffon propre et sec avant de les utiliser. Ne pas frotter la partie métallique de l'admission et le connecteur de charge. De plus, en cas d'impossibilité de nettoyer la fiche ou le connecteur, si l'admission est sale, ou si un composant est endommagé ou corrodé, amener le câble de charge et le véhicule chez un concessionnaire agréé pour inspection et éventuelle réparation.

### ☒ Charge

Avant d'utiliser le câble de charge d'un véhicule, inspecter le câble pour y détecter d'éventuels dommages tels que des éraflures, des fissures ou des déchirures. Si des dommages sont présents, ne pas utiliser le câble de charge ; au lieu de cela, l'amener à un concessionnaire agréé pour inspection.

Si une coupure ou autre interruption électrique se produit pendant la charge du véhicule, la charge reprend automatiquement dès que l'alimentation est rétablie.

Pour éviter tout dommage au chargeur, prendre les précautions suivantes :

- Ne pas heurter les composants du connecteur de charge avec un objet dur ou les laisser tomber au sol.
- Ne pas tirer, tordre, emmêler, faire glisser ou marcher sur le câble de charge.
- Ne pas l'utiliser ni le ranger à proximité de sources de chaleur.
- Ne pas l'exposer à des liquides ni utiliser des produits chimiques caustiques pour nettoyer.

Pendant la charge, il est possible que la radio ne soit pas audible en raison du bruit électromagnétique.

## ■ Comment recharger (230 V CA)

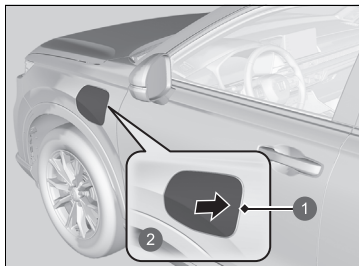

- 1 Couverture de charge
- 2 Appuyer

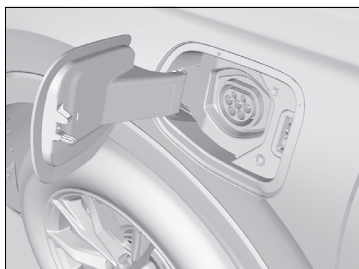

1. Mettre la transmission sur **P** et mettre le système d'alimentation hors tension.
  - Veiller à ce que le système d'alimentation soit coupé.
2. Déverrouiller la porte du conducteur
  - Le couvercle de charge sur l'extérieur du véhicule se déverrouille.
3. Appuyer brièvement à l'endroit indiqué par la flèche pour ouvrir le couvercle de charge. Un déclic se fait entendre et le couvercle s'ouvre légèrement.
4. Tirer manuellement le couvercle de charge en position complètement ouverte.

## ☒ Comment recharger (230 V CA)

L'équipement de charge avec l'identifiant suivant est compatible avec la charge CA.

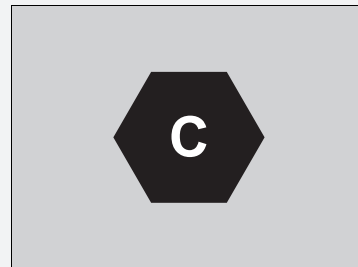

Nous recommandons d'utiliser le chargeur 230 V CA (vendu séparément) parmi les accessoires d'origine Honda. Pour plus d'informations sur l'achat ou l'utilisation d'un câble de charge, contacter un concessionnaire Honda.

Si les portes sont verrouillées, le couvercle de charge ne peut pas être ouvert, sauf si vous transportez la télécommande d'accès sans clé.

Le chargeur 230 V nécessite un circuit dédié correctement mis à la terre et protégé par un dispositif de protection contre les surintensités de 32 A ou plus (coupe-circuit). Pour plus d'informations, consulter un concessionnaire agréé.

Nous recommandons d'utiliser une prise protégée par un disjoncteur de fuite de terre (GFCI) pour charger le véhicule. Suivre les instructions d'installation du fabricant du GFCI ou consulter un électricien en cas de doute sur les exigences relatives à l'installation.

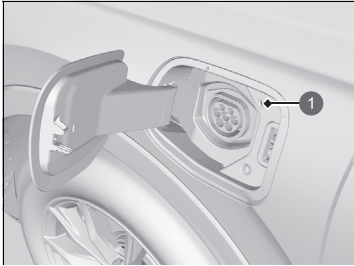

1 Témoin de charge

5. Aligner et insérer le connecteur de charge dans l'admission du véhicule.

- Le témoin de charge (blanc) cesse de clignoter et devient bleu (balayage) lorsque la charge commence.

#### ⊠ Comment recharger (230 V CA)

La batterie haute tension peut ne pas se charger même si le connecteur de charge est correctement branché sur l'admission du véhicule quand la minuterie de charge est activée.

- La batterie haute tension peut être chargée en désengageant puis en réinsérant le connecteur de charge.

Veiller à respecter les instructions et mesures de sécurité fournies avec l'équipement de charge CA.

Une fois le connecteur de charge branché, le tirer lentement vers l'extérieur pour s'assurer qu'il ne peut pas être retiré et qu'il est bien en place.

- Ne pas brancher le connecteur de charge à l'admission obliquement.
- Ne pas bouger le connecteur de charge vers le haut et vers le bas lors du branchement.

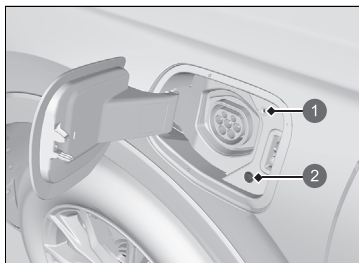

- ① Témoin de charge
- ② Bouton de déverrouillage

### ■ Lorsque la charge est terminée

Appuyer sur le bouton de déverrouillage pour désengager le connecteur de charge de l'admission.

Le témoin de charge (bleu) arrête le balayage une fois la charge terminée.

Après environ 15 secondes, le témoin de charge s'éteint.

### ☒ Comment recharger (230 V CA)

La vitesse de charge ralentit vers la fin de la charge de la batterie.

Si le connecteur de charge de l'admission est débranché, la charge est automatiquement annulée.

Le connecteur de charge peut être désengagé lorsque les portes sont déverrouillées.

Si les portes sont verrouillées, le connecteur de charge ne peut pas être enlevé, sauf si vous transportez la télécommande d'accès sans clé.

Si vous ne l'enlevez pas dans les 30 secondes après avoir déverrouillé les portes, le connecteur de charge se verrouille automatiquement.

Si le connecteur de charge ne se désengage pas, ne pas le désengager de force et suivre les procédures indiquées dans les pages suivantes.

☒ **En cas d'impossibilité de désengager le connecteur de charge** P. 770

## ■ Témoin de charge sur le côté véhicule

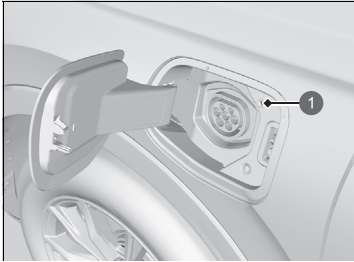

1 Témoin de charge

Indique le niveau de charge de la batterie haute tension.

Etat des témoins de charge	Explication
Clignote (blanc)	<ul style="list-style-type: none"> <li>Le chargeur est prêt à charger la batterie.</li> <li>La charge est programmée pour commencer à utiliser la minuterie.</li> <li>La minuterie de charge a été réglée.</li> </ul>
Balayage (bleu)	<ul style="list-style-type: none"> <li>La batterie est en cours de charge.</li> </ul>
Reste allumé (bleu)	<ul style="list-style-type: none"> <li>La charge est terminée.</li> </ul>
Clignote une fois (bleu)	<ul style="list-style-type: none"> <li>La batterie a été entièrement chargée et les systèmes, tels que le système de chauffage de la batterie, ont été activés.</li> </ul>
Clignote (rouge)	<ul style="list-style-type: none"> <li>Le système de charge présente une anomalie.                             <ul style="list-style-type: none"> <li>► La charge ne démarre pas.</li> </ul> </li> </ul>
Reste allumé (rouge)	<ul style="list-style-type: none"> <li>Le connecteur de charge n'est pas inséré correctement.                             <ul style="list-style-type: none"> <li>► Lors du branchement du câble de charge au véhicule, insérer le connecteur jusqu'à ce qu'il vienne toucher le fond de manière à ce qu'il ne s'incline pas.</li> </ul> </li> </ul>
Reste allumé (blanc)	<ul style="list-style-type: none"> <li>Le bouton d'arrêt du chargeur est enfoncé.</li> <li>La charge est arrêtée par la minuterie du chargeur.</li> </ul>

## Utilisation d'une minuterie

Il est possible de régler la minuterie pour la charge de la batterie haute tension en utilisant l'écran Audio/Informations.

Le véhicule commence à se charger à l'heure prévue lorsque le connecteur de charge est branché au véhicule.

➤ **Réglage du programme hors charge** P. 355

### Paramètres de l'écran Audio/Informations



#### 1. Sélectionner **Menu PHEV**, puis **Programme hors charge**.

► Le **Programme hors charge** ne peut pas être réglé quand le GPS est inactif après le rebranchement de la batterie 12 V. Se déplacer vers un environnement de communication approprié et définir le calendrier de nouveau.

#### 2. Sélectionner **Programme 1** ou **Programme 2**.

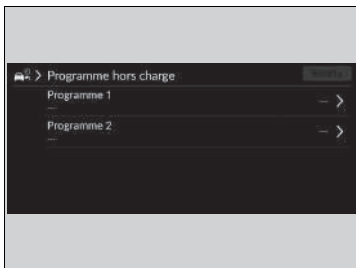

### Utilisation d'une minuterie

Le programme de temps d'attente en charge s'applique uniquement à la charge 230 V CA.

Même pendant la durée définie via le paramètre **Programme hors charge**, il est possible que la batterie ne soit pas suffisamment chargée lorsque l'un des systèmes suivants est activé.

- Système de réchauffement de la batterie
- Pré-climatiseur

### Paramètres de l'écran Audio/Informations

**ON/OFF** : permet d'activer ou de désactiver le programme.

**Période** : la batterie se charge seulement à partir de l'heure de démarrage planifiée.

**Jour** : la batterie se charge seulement à partir de l'heure de démarrage planifiée.

**Lieu** : sélectionner **Maison** ou **N'importe où**.

► **Maison** peut être sélectionné quand le véhicule est chargé à proximité du domicile.

► **N'importe où** doit être sélectionné quand l'emplacement du domicile n'est pas enregistré.

Si l'adresse du domicile n'est pas définie dans le système de navigation, celle-ci passe par défaut à **N'importe où**.





3. Sélectionnez **ON** ou **OFF**, puis les paramètres de tous les éléments dans l'ordre en commençant par le haut.
4. Sélectionner **Enregistrer**.

## Réglage de charge maximum

Il est possible d'utiliser l'écran Audio/Informations pour modifier la limite de charge maximale de la batterie haute tension lors de l'utilisation de l'équipement de charge 230 V CA.

➤ **Réglages de la limite de charge** P. 356

Si la station de charge se trouve en haut d'une pente, il est inutile de charger complètement le véhicule à la station. Ceci est dû au fait que de l'énergie électrique supplémentaire peut être stockée dans la batterie haute tension lorsque le moteur fait office de générateur électrique quand il descend une côte.

### Paramètres de l'écran Audio/Informations



1. Sélectionner **Menu PHEV**.
2. Sélectionner **Paramètres de limite de charge**.

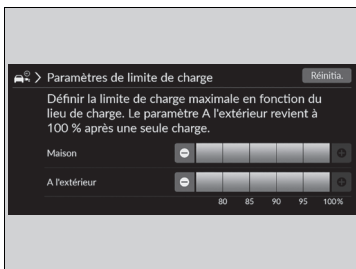

3. Sélectionner **Maison** ou **A l'extérieur**.
  - Il est possible de définir le réglage de charge maximum en fonction de l'emplacement du véhicule lors de la charge.  
**Maison** : l'emplacement défini est le domicile  
**A l'extérieur** : n'importe quel autre emplacement
4. Choisir la quantité de charge préférée.

### Paramètres de l'écran Audio/Informations

Pour charger de la quantité de charge définie dans **Maison**, il faut enregistrer la position du domicile dans le système de navigation.

Si l'adresse du domicile n'est pas définie dans le système de navigation, il est possible de personnaliser le réglage **A l'extérieur** uniquement.

## Paramètres de courant de charge

Il est possible d'utiliser l'écran Audio/Informations pour modifier le courant de charge de la batterie haute tension lors de l'utilisation de l'équipement de charge 230 V CA.

- Il est possible d'empêcher le disjoncteur de se déclencher lors de la charge à domicile ou en l'absence du conducteur.

► **Paramètres de courant de charge** P. 356

### Paramètres de l'écran Audio/Informations



1. Sélectionner **Menu PHEV**.
2. Sélectionner **Paramètres de courant de charge**.

### Paramètres de l'écran Audio/Informations

Les paramètres de courant de charge sont uniquement applicables à la charge 230 V CA.

**3. Sélectionner **Maison** ou **A l'extérieur**.**

► Il est possible de définir le réglage du courant de charge en fonction de l'endroit où le véhicule est chargé.

**4. Choisir le courant de charge préféré.**

Ecran Audio/Informations	Charge avec	Temps de charge complète suggéré*1	
	<b>Elevée</b>	Pour 32 A	2,5 heures
	Entre <b>Elevée</b> et <b>Basse</b>	Pour 19 A	5 heures
	<b>Basse</b>	Pour 6 A	17 heures

\*1 : le temps de charge varie en fonction des conditions, telles que le niveau de batterie restant et la température ambiante.

- ① **Maison** : l'emplacement défini est le domicile  
► Il faut enregistrer la position Maison avec le système de navigation.
- ② **A l'extérieur** : n'importe quel autre emplacement
- ③ **Elevée** : valeur maximale (jusqu'à 32 A)
- ④ Entre **Elevée** et **Basse** : valeur intermédiaire entre la valeur maximale et 6 A. (Par exemple, si la valeur maximale est de 32 A et que la valeur minimale est de 6 A, la valeur intermédiaire est de 19 A.)
- ⑤ **Basse** : 6 A

## Batterie haute tension

La batterie haute tension se décharge progressivement, même si le véhicule n'est pas utilisé. En conséquence, si votre véhicule est immobilisé pendant une période prolongée, le niveau de charge de la batterie peut diminuer. Maintenir le niveau de la batterie du véhicule à un faible niveau peut raccourcir la durée de vie de la batterie. Pour maintenir la batterie lorsque le véhicule n'est pas utilisé, recharger la batterie au moins une fois tous les trois mois.

La durée de vie de la batterie haute tension peut également être affectée par la température ambiante. En particulier, lorsqu'il fait froid à l'extérieur, la plage de vitesse du véhicule peut être réduite en mode électrique et une plus longue durée de charge de la batterie est requise. En outre, le stationnement dans des environnements extrêmement froids ou chauds peut vider plus rapidement la batterie.

Pour aider à prolonger la durée de vie de la batterie, il est recommandé de charger la batterie avant de conduire.

### ■ Système de réchauffement de la batterie

Lorsque la température extérieure est basse, ce système utilise l'électricité provenant du dispositif de charge ou de la batterie haute tension pour empêcher la température de la batterie haute tension de chuter, tout en maintenant la fonctionnalité de conduite et la possibilité d'allumer le système d'alimentation.

Lorsque le véhicule est laissé débranché ou n'a pas été utilisé pendant quatre jours ou plus tout en étant branché, ce système utilise l'électricité de la batterie haute tension.

Cela peut entraîner une diminution du niveau de charge restant de la batterie et la recharge de la batterie.

#### ⓘ Batterie haute tension

La batterie haute tension se vide au fur et à mesure, et sous certaines conditions, elle se vide plus rapidement. Lorsque la durée de vie de la batterie est raccourcie, cela modifie la distance à parcourir par le véhicule.

Veiller à ne pas laisser la batterie haute tension se décharger de manière excessive. Si le niveau de la batterie s'approche de zéro, il sera impossible d'activer le système d'alimentation.

#### ⓘ Système de réchauffement de la batterie

Si la température de la batterie haute tension chute à -30 °C ou moins, le système électrique ne démarrera pas. Si le système de réchauffage fonctionne, attendre que la batterie haute tension chauffe. S'il ne fonctionne pas, déplacer le véhicule dans un endroit plus chaud.

Nous vous recommandons de paramétrer **Programme hors charge** sur **OFF** et de brancher votre véhicule lorsque vous ne l'utilisez pas pendant quatre jours ou plus.

➤ **Utilisation d'une minuterie** P. 662

Etant donné que le système ne fonctionne pas lorsque la batterie 12 V est déposée, nous vous déconseillons de déposer la batterie 12 V.

## Amélioration des économies de carburant et réduction des émissions de CO<sub>2</sub>

Economiser du carburant et diminuer les émissions de CO<sub>2</sub> dépend de plusieurs facteurs, incluant les conditions de conduite, le poids de charge, le temps de ralenti, les habitudes de conduite et l'état du véhicule. Ces facteurs (combinés à d'autres) permettent ou pas d'atteindre la consommation nominale du véhicule.

### Entretien et économie de carburant

Il est possible d'optimiser la consommation de carburant grâce à un entretien approprié du véhicule.

Suivre le programme d'entretien et, si nécessaire, consulter le carnet de garantie.

Sur les véhicules sans système de rappel d'entretien, suivre le programme d'entretien.

#### 🔧 Programme d'entretien\* P. 679

- Utiliser une huile moteur de viscosité recommandée.

#### 🔧 Huile moteur recommandée P. 687

- Veiller à ce que la pression des pneus demeure conforme à celle spécifiée.
- Ne pas charger le véhicule de manière excessive.
- Faire en sorte que le véhicule reste propre. Une accumulation de neige ou de boue au niveau du soubassement du véhicule augmente le poids de ce dernier et accroît sa résistance aérodynamique.

### 🔧 Amélioration des économies de carburant et réduction des émissions de CO<sub>2</sub>

Le calcul direct est la méthode recommandée pour déterminer la consommation réelle de carburant en cours de conduite.

$$\begin{array}{l} \boxed{100} \times \boxed{\text{Litres de carburant}} \div \boxed{\text{Kilomètres parcourus}} = \boxed{\text{L aux 100 km}} \\ \boxed{\text{Miles parcourus}} \div \boxed{\text{Gallons de carburant}} = \boxed{\text{Miles par gallon}} \end{array}$$

# Entretien

Ce chapitre porte sur l'entretien de base.



## Avant de procéder à l'entretien

Inspection et entretien .....	670
Consignes de sécurité lors de l'entretien .....	671
Pièces et liquides utilisés lors d'un entretien ...	672
A propos de l'entretien .....	673

## Programme de rappel d'entretien\* .....

674

## Entretien sous le capot

Eléments d'entretien sous le capot.....	684
Ouverture du capot.....	685
Huile moteur recommandée.....	687
Vérification du niveau d'huile .....	689
Appoint d'huile moteur.....	690

Liquide de refroidissement moteur.....	691
Liquide de refroidissement du système de batterie haute tension .....	694
Liquide de transmission.....	695
Liquide de frein.....	696
Remplissage du liquide lave-glace .....	697
Filtre à carburant .....	697
Réinitialisation du rappel de contrôle du niveau d'huile.....	697
<b>Remplacement d'ampoules</b> .....	698
<b>Contrôle et entretien des balais d'essuie-glace</b> .....	701
<b>Contrôle et entretien des pneumatiques</b>	
Contrôle des pneumatiques .....	705
Indicateurs d'usure .....	706

Durée de service des pneumatiques .....	706
Remplacement des pneumatiques .....	707
Permutation des pneumatiques .....	708
Dispositifs de traction pour conditions enneigées.....	709
<b>Batterie 12 V</b> .....	710
<b>Entretien de la télécommande</b>	
Remplacement de la pile de la télécommande ....	716
<b>Entretien du système de commande de la climatisation</b> .....	718
<b>Nettoyage</b>	
Entretien de l'habitacle .....	721
Entretien extérieur.....	724
<b>Accessoires et modifications</b> .....	728

\* Non disponible sur tous les modèles

## Inspection et entretien

Pour votre sécurité, effectuer toutes les inspections et tous les entretiens indiqués afin de maintenir le véhicule en bon état. En cas d'anomalies (bruit, odeur, niveau de liquide de freins bas, traces d'huile au sol, etc.), faire inspecter le véhicule par un concessionnaire. Pour obtenir des informations détaillées sur l'entretien et les inspections, se reporter aux informations d'après-vente de votre véhicule/programme d'entretien contenues dans le présent manuel d'utilisation.

➤ **Programme d'entretien** \* P. 679

### Types d'inspection et d'entretien

#### ■ Inspections périodiques

Procéder aux inspections avant d'entreprendre de longs voyages, lors du nettoyage du véhicule ou du plein.

#### ■ Inspections périodiques

- Vérifier le niveau du liquide de frein tous les mois.
  - **Liquide de frein** P. 696
- Vérifier la pression des pneus tous les mois. Rechercher la présence d'usure et d'objets étrangers sur la bande de roulement.
  - **Contrôle et entretien des pneumatiques** P. 705
- Vérifier le fonctionnement de l'éclairage extérieur tous les mois.
  - **Remplacement d'ampoules** P. 698
- Vérifier l'état des balais d'essuie-glace au minimum tous les six mois.
  - **Contrôle et entretien des balais d'essuie-glace** P. 701



## Consignes de sécurité lors de l'entretien

Certaines des mesures de sécurité les plus importantes sont indiquées dans le présent manuel. Toutefois, il est impossible de prévenir tous les risques associés à un entretien. C'est au conducteur de décider s'il se sent apte à exécuter une tâche donnée.

### ■ Sécurité d'entretien

- Pour réduire les risques d'incendie ou d'explosions, ne pas approcher de cigarettes, d'étincelles et de flammes de la batterie 12 V, du système haute tension et des pièces en contact avec le carburant.
- Ne jamais laisser de chiffons, tissus ou autres objets inflammables sous le capot.
  - La chaleur émanant du moteur et de l'échappement peut les enflammer et provoquer un incendie.
- Pour nettoyer les pièces, utiliser un produit de dégraissage ou de nettoyage de pièces en vente dans le commerce. Ne pas utiliser d'essence.
- Porter des lunettes et des vêtements de protection lors d'une intervention sur la batterie 12 V ou de l'utilisation d'air comprimé.
- Les gaz d'échappement du moteur contiennent du monoxyde de carbone. Ce gaz toxique peut entraîner la mort.
  - Avant de faire tourner le moteur, s'assurer que la zone de travail est suffisamment aérée.

### ⚠ Consignes de sécurité lors de l'entretien

#### ⚠ ATTENTION

Si l'entretien de ce véhicule n'est pas effectué correctement ou si un problème n'est pas corrigé avant de prendre la route, un accident peut survenir, pouvant entraîner des blessures graves ou mortelles.

Toujours suivre les recommandations et programmes d'inspection et d'entretien contenus dans le présent manuel d'utilisation/les informations d'après-vente de votre véhicule.

#### ⚠ ATTENTION

Le non-respect des recommandations et instructions d'entretien peut entraîner des blessures graves ou mortelles.

Toujours suivre les procédures et recommandations figurant dans le présent manuel d'utilisation.

## ■ Sécurité du véhicule

- Le véhicule doit être à l'arrêt.
  - S'assurer que le véhicule est stationné sur une surface plane, que le frein de stationnement est bien serré et que le système d'alimentation est arrêté.
- S'assurer que le ventilateur de radiateur est arrêté avant d'inspecter le compartiment moteur.
  - Selon l'état du véhicule, le ventilateur de radiateur peut fonctionner même lorsque le mode d'alimentation est CONTACT COUPE.
- Faire attention aux pièces chaudes car elles peuvent provoquer des brûlures.
  - S'assurer que le système d'alimentation, y compris le moteur et le système d'échappement, a complètement refroidi avant de toucher les pièces du véhicule.
- Faire attention aux pièces mobiles car elles peuvent causer des blessures.
  - Ne pas activer le système d'alimentation si les instructions ne l'indiquent pas et ne pas approcher les mains ou les membres des pièces mobiles. Lorsque le mode d'alimentation est activé, le moteur peut démarrer automatiquement ou le ventilateur de radiateur peut commencer à fonctionner sans que le moteur tourne.
- Ne pas toucher la batterie haute tension et le câblage (orange).

## Pièces et liquides utilisés lors d'un entretien

Il est recommandé d'utiliser des pièces et liquides d'origine Honda lors des opérations d'entretien et de réparation effectués sur le véhicule. Les pièces d'origine Honda sont fabriquées selon les mêmes critères de qualité supérieure que celles utilisées dans les véhicules Honda.

### ► Pièces et liquides utilisés lors d'un entretien

#### REMARQUE

Ne pas appuyer exagérément sur le capot moteur. Ceci risque d'endommager le capot moteur ou des composants.

## A propos de l'entretien

Si le véhicule est équipé du système de rappel d'entretien, l'interface d'information du conducteur indique quand un entretien doit être effectué sur le véhicule. Se reporter aux informations d'après-vente de votre véhicule pour obtenir une explication des codes d'opérations d'entretien qui s'affichent à l'écran.

📄 **Système de rappel d'entretien** \* P. 674

Si le véhicule n'est pas équipé du système de rappel d'entretien, suivre les programmes d'entretien figurant dans le manuel de service\* fourni avec le véhicule.

Si le véhicule est fourni sans carnet d'entretien\*, suivre le programme d'entretien du présent manuel d'utilisation.

📄 **Programme d'entretien** \* P. 679

### 📄 A propos de l'entretien

#### Modèles avec système de rappel d'entretien

Pour partir avec le véhicule en dehors des pays dans lesquels s'applique le système de rappel d'entretien, consulter un concessionnaire pour savoir comment enregistrer les informations relatives au système de rappel d'entretien et programmer les entretiens selon les conditions applicables au pays de destination.

# Système de rappel d'entretien\*

Ce système fournit des informations sur les opérations d'entretien qui doivent être effectuées. Les opérations d'entretien sont représentées par un code et une icône. Le système vous indique le nombre de jours restant à parcourir avant d'emmener le véhicule chez un concessionnaire.

Lorsque la date du prochain entretien est imminente ou passée depuis peu, une icône d'avertissement apparaît également sur l'interface d'information du conducteur à chaque fois que le mode d'alimentation est ACTIVE.

## » Système de rappel d'entretien\*

Il est possible de choisir qu'un message d'avertissement correspondant s'affiche en plus de l'icône d'avertissement sur l'interface d'information du conducteur.

## ■ Affichage des informations de rappel d'entretien

1. Mettre le mode d'alimentation sur ACTIVE.
2. Faire tourner la molette de sélection droite jusqu'à ce que l'écran d'informations de rappel d'entretien s'affiche. Les éléments d'entretien s'affichent sur l'interface d'information du conducteur en même temps que les éléments d'entretien à venir.

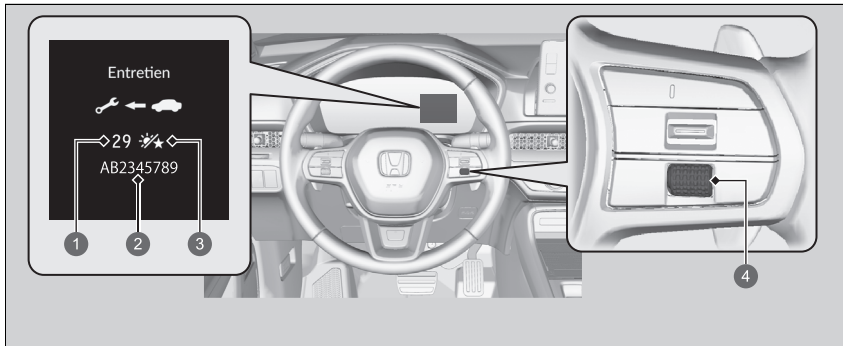













- ① Jours restants
- ② Code(s) des opérations d'entretien
- ③ Icône du jour
- ④ Molette de sélection droite

Le témoin de message système (①) apparaît en même temps que les informations de rappel d'entretien.

## ▣ Affichage des informations de rappel d'entretien

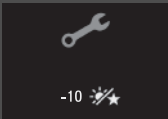
En fonction des conditions d'utilisation du moteur et de l'état de l'huile moteur, le système calcule le nombre de jours restant à parcourir avant l'exécution du prochain entretien.

**■ Icônes d'avertissement et informations de rappel d'entretien de l'interface d'information du conducteur**

Icônes d'avertissement	Informations de rappel d'entretien	Explication	Informations
<p><b>Entretien à venir</b></p> 	<p>Entretien</p>  <p>29  </p> <p>AB2345789</p>	<p>Une ou plusieurs opérations d'entretien doivent être effectuées sous 30 jours. Les jours restants sont estimés d'après vos conditions de conduite.</p>	<p>Le nombre de jours restants est actualisé quotidiennement.</p>
<p><b>Entretien requis maintenant</b></p> 	<p>Entretien</p>  <p>9  </p> <p>AB2345789</p>	<p>Une ou plusieurs opérations d'entretien doivent être effectuées sous 10 jours. Les jours restants sont estimés d'après vos conditions de conduite.</p>	<p>L'entretien indiqué doit être effectué dès que possible.</p>
<p><b>Entretien en retard</b></p> 	<p>Entretien</p>  <p>-10  </p> <p>AB2345789</p>	<p>L'opération d'entretien indiquée n'a toujours pas été effectuée après que le décompte des jours restants a atteint 0.</p>	<p>L'échéance de l'entretien a expiré. L'entretien doit être effectué immédiatement et le système de rappel d'entretien réinitialisé.</p>

## ■ Opérations de rappel d'entretien

Les opérations d'entretien qui apparaissent sur l'interface d'information du conducteur sont indiquées par un code et une icône.

Pour une explication des codes et des icônes de rappel d'entretien, se reporter aux informations d'après-vente de votre véhicule.

## ■ Disponibilité du système de rappel d'entretien

Même si les informations du rappel d'entretien s'affichent sur l'interface d'information du conducteur après que vous avez tourné la molette de sélection de droite, ce système n'est pas disponible dans certains pays. Se reporter aux informations d'après-vente de votre véhicule, ou demander à un concessionnaire s'il est possible d'utiliser le système de rappel d'entretien.

## ⊠ Disponibilité du système de rappel d'entretien

Si vous projetez de partir avec votre véhicule en dehors des pays dans lesquels s'applique le système de rappel d'entretien, consulter un concessionnaire pour savoir comment enregistrer les informations relatives au système de rappel d'entretien et programmer les entretiens selon les conditions applicables au pays de destination.

## ■ Réinitialisation de l'affichage

Si vous effectuez vous-même l'entretien, vous devez réinitialiser l'affichage des informations de rappel d'entretien.

1. Mettre le mode d'alimentation sur ACTIVE.
2. Faire tourner la molette de sélection droite jusqu'à ce que l'écran d'informations de rappel d'entretien s'affiche.
3. Appuyer sur la molette de sélection droite pendant environ 10 secondes pour passer en mode de réinitialisation.
4. Appuyer sur la molette de sélection droite pour sélectionner un élément d'entretien à réinitialiser ou pour sélectionner **Tous articles prévus** (il est également possible de sélectionner **Annuler** pour terminer le processus).
5. Appuyer sur la molette de sélection droite pour réinitialiser l'élément sélectionné.
6. Répéter la procédure à partir de l'étape 3 pour les autres éléments à réinitialiser.

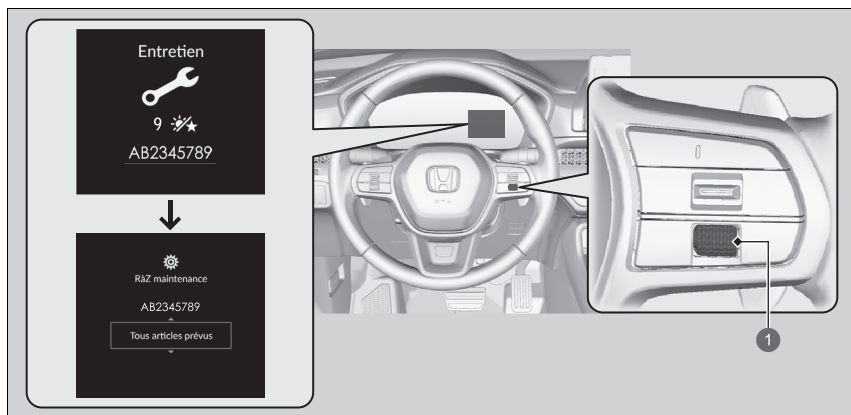

1 Molette de sélection droite

## ► Réinitialisation de l'affichage

### REMARQUE

Tout défaut de réinitialisation des informations de rappel d'entretien après un entretien entraîne l'affichage de périodicités d'entretien incorrectes, ce qui peut provoquer d'importants problèmes mécaniques.

L'écran d'informations du système de rappel d'entretien peut également être réinitialisé à l'aide de l'écran audio/information.

🔧 **Personnalisation des paramètres véhicule**  
P. 370

Le concessionnaire réinitialise l'affichage des informations de rappel d'entretien une fois l'entretien requis terminé. Si une personne autre qu'un concessionnaire effectue l'entretien, le propriétaire du véhicule doit réinitialiser lui-même l'affichage des informations de rappel d'entretien.



Les informations concernant l'entretien de votre véhicule sont disponibles avec les informations d'après-vente de votre véhicule (si disponibles). Si les informations d'après-vente ne sont pas disponibles, se reporter aux programmes d'entretien suivants.

Le programme d'entretien indique l'entretien minimum requis devant être effectué pour garantir le bon fonctionnement du véhicule. Selon les régions et les climats, des entretiens complémentaires peuvent être nécessaires. Consulter le carnet de garantie pour de plus amples informations.

Les travaux d'entretien doivent être effectués par des techniciens disposant de la formation et de l'équipement requis. Votre concessionnaire répond à tous ces critères.

Entretien à effectuer en fonction de la distance ou du temps indiqué, selon la première échéance.	km x 1 000	20	40	60	80	100	120	140	160	180	200
	mois	12	24	36	48	60	72	84	96	108	120
Remplacer l'huile moteur	Normal	Tous les 10 000 km ou tous les ans									
	Conditions difficiles	Tous les 5 000 km ou tous les 6 mois									
Remplacer le filtre à huile moteur	Normal	Tous les 20 000 km ou tous les 2 ans									
	Conditions difficiles	Tous les 10 000 km ou tous les ans									
Remplacer l'élément de filtre à air	Tous les 30 000 km										
Remplacer les bougies d'allumage	Tous les 100 000 km										
Remplacer le liquide de refroidissement moteur	Au bout de 200 000 km ou de 10 ans, puis tous les 100 000 km ou tous les 5 ans										
Ajouter du nettoyant pour injecteur d'origine*1	Tous les 10 000 km ou tous les ans										
Remplacer le liquide de transmission	Normal	Tous les 150 000 km ou tous les 6 ans									
	Conditions difficiles	Tous les 75 000 km ou tous les 3 ans									

\*1 : L'utilisation régulière de nettoyant pour injecteur est requise pour les modèles destinés au Honduras, au Nicaragua, à la Gambie, au Nigeria, au Cap-Vert, au Pérou, à Djibouti, à la Guinée, au Guatemala, au Venezuela, à Haïti, au Togo, à la Guinée équatoriale, à l'Afghanistan, à l'Irak, au Libéria, aux Philippines, à la Sierra Leone, à la Dominique et à Grand Cayman.

Entretien à effectuer en fonction de la distance	km x 1 000	20	40	60	80	100	120	140	160	180	200
ou du temps indiqué, selon la première échéance.	mois	12	24	36	48	60	72	84	96	108	120
Remplacer le filtre à poussière et à pollen		•	•	•	•	•	•	•	•	•	•
Inspecter les freins avant et arrière		Tous les 10 000 km ou tous les ans									
Remplacer le liquide de frein		Tous les 3 ans									
Remplacer le filtre à carburant dans le réservoir	Normal	Tous les 210 000 km									
	Conditions difficiles	Tous les 130 000 km*1									
Vérifier la date de péremption sur le kit de réparation de crevaison provisoire		Tous les ans									
Permuter les pneumatiques (vérifier leur pression et leur état au moins une fois par mois)		Tous les 10 000 km									
<b>Inspecter visuellement les éléments suivants :</b>											
Cache-poussière de l'arbre d'entraînement Embouts de biellette de direction, boîtier de direction et caches Composants de la suspension		Tous les 10 000 km ou tous les ans									
Cache de batterie sous la carrosserie Flexibles et conduites de frein (ABS/VSA compris) Système d'échappement Conduites et raccords d'alimentation en carburant Niveau et état de tous les liquides		•	•	•	•	•	•	•	•	•	•

\*1 : il est recommandé de remplacer le filtre à carburant si le carburant utilisé est peut-être contaminé par de la poussière, etc. car le filtre peut être obstrué plus tôt.

## Conditions difficiles

---

Suivre le programme d'entretien pour les conditions difficiles si le véhicule circule PRINCIPALEMENT dans au moins l'une des situations suivantes :

- Conduite sur moins de 8 km par trajet ou, par temps de gel, sur moins de 16 km par trajet.
- Conduite par des températures extrêmement chaudes, supérieures à 35 °C.
- Ralenti prolongé ou longues périodes de la fonction « stop-and-go ».
- Remorquage, conduite avec un coffre de toit chargé ou conduite sur routes montagneuses.
- Conduite sur terrain boueux, poussiéreux ou sur des routes dégivrées.

REMARQUE : si le véhicule n'est utilisé que DE TEMPS EN TEMPS dans des conditions « difficiles », suivre le programme d'entretien pour les conditions normales.

## Enregistrement de l'entretien (véhicules sans carnet d'entretien séparé)

Demander au concessionnaire d'enregistrer toutes les opérations d'entretien nécessaires ci-dessous. Conserver les récépissés de toutes les interventions effectuées sur le véhicule.

	km ou mois	Date	Signature ou cachet
<b>20 000 km</b> (ou 12 mois)			
<b>40 000 km</b> (ou 24 mois)			
<b>60 000 km</b> (ou 36 mois)			
<b>80 000 km</b> (ou 48 mois)			
<b>100 000 km</b> (ou 60 mois)			
<b>120 000 km</b> (ou 72 mois)			
<b>140 000 km</b> (ou 84 mois)			
<b>160 000 km</b> (ou 96 mois)			
<b>180 000 km</b> (ou 108 mois)			
<b>200 000 km</b> (ou 120 mois)			

## Éléments d'entretien sous le capot

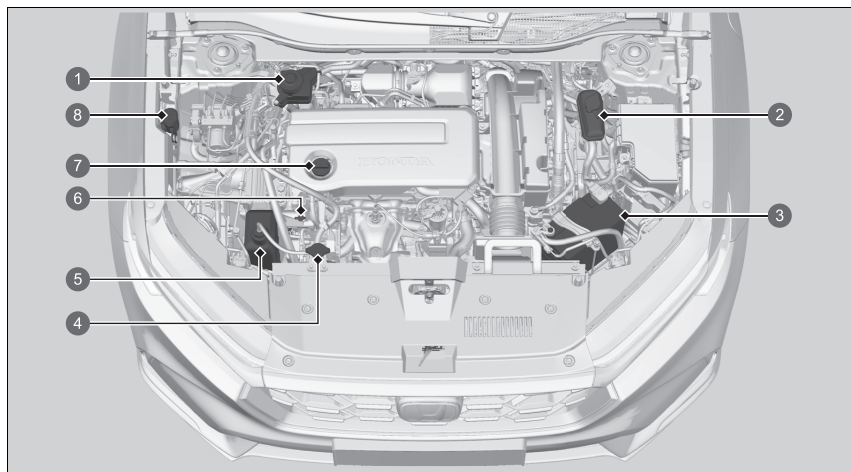

- ① Liquide de frein (bouchon noir)
- ② Réservoir de réserve du liquide de refroidissement du circuit de la batterie haute tension
- ③ Batterie 12 V
- ④ Bouchon de radiateur
- ⑤ Réservoir de liquide de refroidissement moteur
- ⑥ Jauge de niveau d'huile moteur (orange)
- ⑦ Bouchon de remplissage d'huile moteur
- ⑧ Liquide lave-glace (bouchon bleu)

## Ouverture du capot

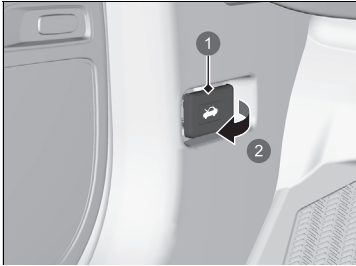

- 1 Poignée de déverrouillage du capot
- 2 Tirer

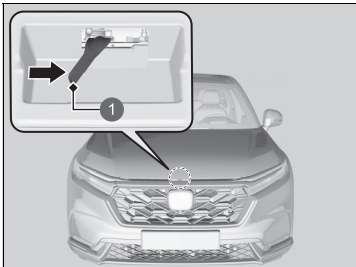

- 1 Levier

1. Stationner le véhicule sur une surface plane et serrer le frein de stationnement.
2. Tirer la poignée de déverrouillage du capot située sous l'angle extérieur inférieur du tableau de bord, côté conducteur.
  - Le capot s'entrouvre.

3. Pousser le levier de verrouillage du capot (situé au centre du capot sous le bord avant) sur le côté et soulever le capot. Relâcher le levier après avoir soulevé légèrement le capot.

### ⌘ Ouverture du capot

#### REMARQUE

Ne pas ouvrir le capot lorsque les essuie-glaces sont relevés. Le capot heurtera les essuie-glaces au risque d'endommager le capot et/ou les essuie-glaces.

#### REMARQUE

Ne pas appuyer exagérément sur le capot moteur. Ceci risque d'endommager le capot moteur ou des composants.

Après avoir fermé le capot, vérifier qu'il est bien verrouillé.

Si le levier de verrouillage du capot est dur ou si le capot peut être ouvert sans soulever le levier, il est nécessaire de nettoyer et de lubrifier le mécanisme.



4. Soulever le capot sur la majeure partie de sa course.
  - Les maintiens hydrauliques le soulèveront le reste de la course et le maintiendront en haut.

Lors de la fermeture, l'abaisser jusqu'à environ 30 cm, puis appuyer fermement avec les mains.



## Huile moteur recommandée

Utiliser une huile moteur d'origine ou toute autre huile moteur vendue dans le commerce, dont le type et la viscosité sont adaptés (à la température ambiante) comme illustré ci-après.

L'huile contribue largement aux performances et à la longévité du moteur. L'utilisation d'huile détériorée ou en quantité insuffisante risque d'endommager le moteur ou d'entraîner un dysfonctionnement de ce dernier.

### Modèles destinés à l'Europe

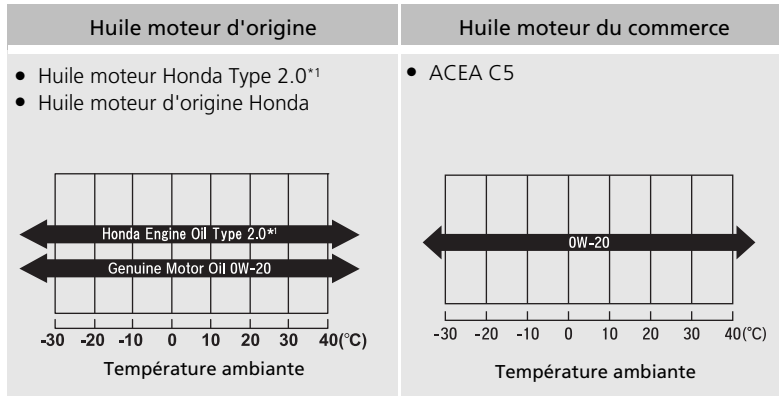

\*1 : formulée pour améliorer l'économie de carburant.

### ► Huile moteur recommandée

Additifs d'huile moteur

Il n'est pas possible d'utiliser des additifs d'huile moteur.

Sauf modèles destinés à l'Europe

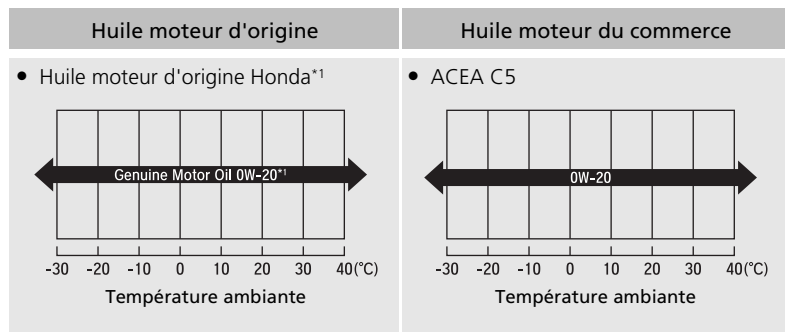

\*1 : formulée pour améliorer l'économie de carburant.

## Vérification du niveau d'huile

Nous recommandons de vérifier le niveau d'huile moteur à chaque fois que vous faites le plein ou rechargez la batterie haute tension. Stationner le véhicule sur une surface plane.

Désactiver le système d'alimentation. Il est possible de vérifier le niveau d'huile sans avoir fait tourner le moteur au préalable. Si le moteur vient de tourner, attendre environ trois minutes avant de vérifier l'huile.

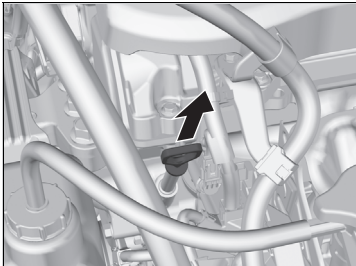

1. Retirer la jauge de niveau (orange).
2. Essuyer la jauge de niveau avec un chiffon propre ou un essuie-tout.
3. L'insérer de nouveau jusqu'au fond de l'orifice.

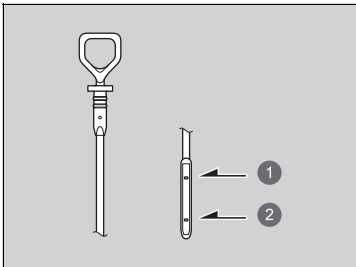

- 1 Repère supérieur
- 2 Repère inférieur

4. Retirer de nouveau la jauge et vérifier le niveau. Il doit se trouver entre les repères supérieur et inférieur. Faire l'appoint d'huile si nécessaire.
5. Réinitialiser le rappel de contrôle du niveau d'huile.

► **Réinitialisation du rappel de contrôle du niveau d'huile** P. 697

### ► Vérification du niveau d'huile

Si le niveau d'huile se trouve près de ou sous le repère inférieur, ajouter de l'huile lentement en veillant à ne pas dépasser le repère supérieur.

La quantité d'huile consommée dépend de la façon dont le véhicule est conduit, et des conditions routières et climatiques. Le taux de consommation d'huile peut atteindre 1 litre pour 1 000 km. La consommation peut être plus importante lorsque le moteur est neuf.

Si le véhicule n'est pas équipé d'un système de rappel d'entretien, le rappel de contrôle du niveau d'huile doit également être réinitialisé après la vidange d'huile.

► **Réinitialisation du rappel de contrôle du niveau d'huile** P. 697

## Appoint d'huile moteur

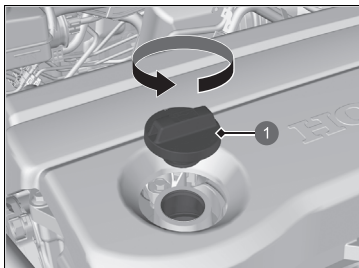

1 Bouchon de remplissage d'huile moteur

1. Dévisser et retirer le bouchon de remplissage d'huile moteur.
2. Ajouter de l'huile lentement.
3. Remettre en place le bouchon de remplissage d'huile moteur et le serrer fermement.
4. Attendre trois minutes et vérifier à nouveau le niveau d'huile moteur à l'aide de la jauge.
5. Réinitialiser le rappel de contrôle du niveau d'huile.

➤ **Réinitialisation du rappel de contrôle du niveau d'huile** P. 697

### ➤ Appoint d'huile moteur

#### REMARQUE

Ne pas ajouter d'huile moteur au-delà du repère supérieur. Une quantité excessive d'huile moteur peut engendrer des fuites et une détérioration du moteur.

En cas d'écoulement d'huile, essayer immédiatement. L'huile répandue risque d'endommager les composants du compartiment moteur.

Utiliser un détergent neutre pour l'éliminer en cas de déversement sur le capot moteur. Ne pas utiliser de solvants organiques tels que du nettoyeur pour freins.

Si le véhicule n'est pas équipé d'un système de rappel d'entretien, le rappel de contrôle du niveau d'huile doit également être réinitialisé après la vidange d'huile.

➤ **Réinitialisation du rappel de contrôle du niveau d'huile** P. 697

## Liquide de refroidissement moteur

**Liquide de refroidissement spécifié : antigel toutes saisons/liquide de refroidissement type 2 Honda**

Il s'agit d'un liquide de refroidissement pré-mélangé à 50 % d'antigel et 50 % d'eau. Ne pas ajouter d'antigel pur ni d'eau.

Il est recommandé de vérifier le niveau du liquide de refroidissement moteur à chaque plein. Vérifier tout d'abord le réservoir de réserve. S'il est complètement vide, vérifier également le niveau du liquide de refroidissement dans le radiateur. Faire l'appoint de liquide de refroidissement moteur en conséquence.

### Réservoir de réserve

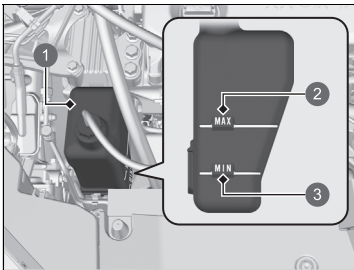

- 1 Réservoir de réserve
- 2 MAX
- 3 MIN

1. **S'assurer que le moteur et le radiateur ont refroidi.**
2. Vérifier la quantité du liquide de refroidissement dans le réservoir de réserve.
  - Si le niveau du liquide de refroidissement est inférieur au repère **MIN**, ajouter du liquide de refroidissement spécifié jusqu'au repère **MAX**.

► Liquide de refroidissement moteur

### ATTENTION

**Si le bouchon du radiateur est retiré alors que le moteur est encore chaud, le liquide de refroidissement risque de gicler et de provoquer de graves brûlures.**

**Toujours laisser refroidir le moteur et le radiateur avant de retirer le bouchon de radiateur.**

### REMARQUE

Si des températures constamment en dessous de -30 °C sont attendues, revoir la concentration du mélange en liquide de refroidissement à la hausse. Consulter un concessionnaire Honda pour plus de détails au sujet du mélange approprié de liquide de refroidissement.

Si l'antigel/le liquide de refroidissement Honda n'est pas disponible, il est possible d'utiliser temporairement du liquide de refroidissement sans silicate d'une autre grande marque. Vérifier qu'il s'agit bien d'un liquide de refroidissement de qualité supérieure recommandé pour les moteurs en aluminium. L'utilisation continue d'un liquide de refroidissement d'une marque autre que Honda peut entraîner des problèmes de corrosion, et par conséquent le dysfonctionnement ou la défaillance du système de refroidissement. Le circuit de refroidissement devra être rincé et rempli de nouveau avec de l'antigel/du liquide de refroidissement Honda dès que possible.

Ne pas ajouter d'inhibiteur de corrosion ou autres additifs dans le circuit de refroidissement du véhicule. Ils pourraient ne pas être compatibles avec le liquide de refroidissement ou les composants du moteur.

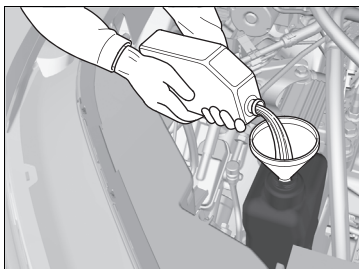

3. Contrôler l'étanchéité du circuit de refroidissement.

## Radiateur

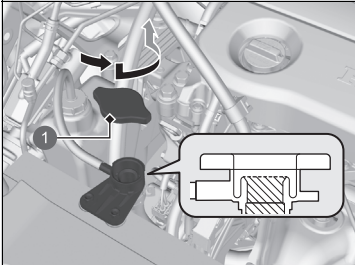

1 Bouchon de radiateur

1. S'assurer que le moteur et le radiateur ont refroidi.
2. Tourner le bouchon de radiateur de 1/8e de tour dans le sens inverse des aiguilles d'une montre et dissiper la pression du système de refroidissement.
3. Appuyer sur le bouchon du radiateur et le tourner dans le sens contraire des aiguilles d'une montre pour le déposer.
4. Le niveau du liquide de refroidissement devrait remonter jusqu'à la base du goulot de remplissage. Ajouter du liquide de refroidissement si son niveau est trop bas.
5. Reposer le bouchon du radiateur et le serrer fermement.

## Bouchon de radiateur



- Ne jamais ouvrir à chaud.
- Le liquide de refroidissement chaud provoque de graves brûlures.
- La soupape de décharge de pression s'ouvre à 108 kPa.

## ►► Radiateur

### REMARQUE

Verser le liquide lentement et soigneusement afin de ne pas en renverser. Nettoyer immédiatement tout écoulement, car cela peut endommager les composants situés dans le compartiment moteur.

## Liquide de refroidissement du système de batterie haute tension

Le liquide de refroidissement permet de réduire la température de la batterie haute tension, du module de commande de puissance et des pièces connexes. Lors de la vérification du niveau de liquide de refroidissement, veiller à suivre les procédures indiquées ci-dessous. Si le niveau de liquide de refroidissement passe sous le marquage **MIN**, faire contrôler le véhicule par un concessionnaire.

### ⚠ Liquide de refroidissement du système de batterie haute tension

Ne pas ajouter d'inhibiteur de corrosion ou autres additifs dans le circuit de refroidissement du véhicule. Ils pourraient ne pas être compatibles avec le liquide de refroidissement ou les composants du moteur.

### ■ Réservoir de réserve du liquide de refroidissement du circuit de la batterie haute tension

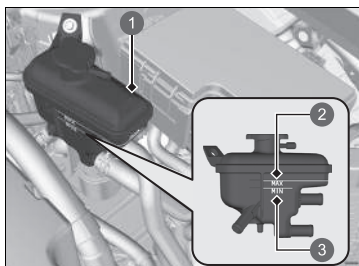

1. Vérifier le niveau de liquide de refroidissement dans le réservoir.
2. Si le niveau de liquide de refroidissement passe sous le niveau **MIN**, faire entretenir le véhicule par un concessionnaire.
  - Seul un technicien correctement formé peut faire l'appoint de liquide de refroidissement et vérifier que le système ne fuit pas.

- 1 Réservoir de réserve
- 2 **MAX**
- 3 **MIN**

### ■ Bouchon du réservoir de liquide de refroidissement du système de batterie haute tension



- Ne jamais ouvrir à chaud.
- Le liquide de refroidissement chaud provoque de graves brûlures.
- La soupape de décharge de pression s'ouvre à 49 kPa.



## Liquide de transmission

### Liquide spécifié : Honda HEVF - Type 1

Demander à un concessionnaire de vérifier le niveau du liquide et de le remplacer si nécessaire. Respecter les périodicités d'entretien fixées pour le changement du liquide de transmission du véhicule.

📄 **Programme d'entretien** \* P. 679

Ne pas essayer de vérifier ou de changer soi-même le liquide de transmission.

### » Liquide de transmission

#### REMARQUE

**Ne pas mélanger le liquide Honda HEVF - Type 1 avec d'autres liquides de transmission.**

L'utilisation d'un liquide de transmission autre que Honda HEVF-Type 1 peut affecter le fonctionnement et la longévité de la transmission du véhicule, et endommager cette dernière.

Tout dommage causé par l'utilisation d'un liquide de transmission non équivalent au liquide Honda HEVF-Type 1 n'est pas couvert par la garantie limitée véhicule neuf Honda.

\* Non disponible sur tous les modèles

## Liquide de frein

Liquide spécifié : liquide de frein DOT 3 ou DOT 4

### ■ Contrôle du liquide de frein

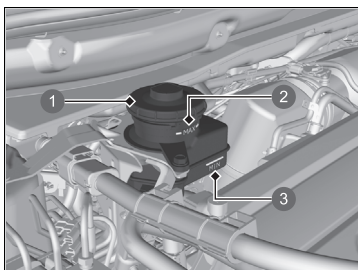

- ① Réservoir de réserve
- ② **MAX**
- ③ **MIN**

Le niveau du liquide doit se situer entre les repères **MIN** et **MAX** indiqués sur le côté du réservoir de réserve.

### » Liquide de frein

#### REMARQUE

Le liquide de frein DOT 5 n'est pas compatible avec le système de freinage du véhicule et peut entraîner des dommages importants.

Il est recommandé d'utiliser un produit d'origine.

Si le niveau du liquide de frein est en dessous ou au niveau du repère **MIN**, faire contrôler l'étanchéité du système ou l'état des plaquettes de frein du véhicule dès que possible par un concessionnaire.

## Remplissage du liquide lave-glace

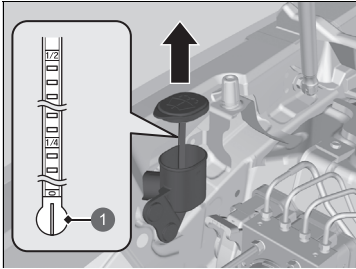

1 Jauge de niveau

Vérifier la quantité de liquide lave-glace à l'aide de la jauge de niveau de liquide lave-glace située sur le bouchon.

Si le niveau est bas, remplir le réservoir de lave-glace.

Verser soigneusement le liquide lave-glace. Ne pas remplir excessivement le réservoir.

## Filtre à carburant

Remplacer le filtre à carburant selon les périodicités recommandées dans le programme d'entretien.

Faire remplacer le filtre à carburant par un technicien qualifié. Le carburant contenu dans le circuit peut gicler et représenter un danger si tous les raccords des conduites d'alimentation en carburant ne sont pas manipulés correctement.

## Réinitialisation du rappel de contrôle du niveau d'huile

Réinitialiser le rappel de contrôle du niveau d'huile après vérification du niveau d'huile.

Le rappel de contrôle du niveau d'huile peut être réinitialisé sur l'écran Audio/Informations.

📄 **Personnalisation des paramètres véhicule** P. 370

### Remplissage du liquide lave-glace

#### REMARQUE

Ne pas ajouter d'antigel ou de mélange vinaigre/eau dans le réservoir de liquide de lave-glace.

L'antigel peut endommager la peinture du véhicule. Un mélange vinaigre/eau peut endommager la pompe du lave-glace.

Utiliser uniquement du liquide lave-glace disponible dans le commerce.

Éviter l'utilisation prolongée d'eau calcaire pour éviter la formation et l'accumulation de tartre.

### Filtre à carburant

#### Modèles avec système de rappel d'entretien

Le filtre à carburant doit être remplacé conformément aux indications de rappel d'entretien.

## Phares

---

Les phares sont de type à LED. Demander à un concessionnaire Honda habilité d'inspecter et de remplacer l'ensemble d'éclairage.

## Clignotants avant, feux de position/jour

---

Les feux clignotants avant et les feux de position/jour sont de type à LED. Demander à un concessionnaire Honda habilité d'inspecter et de remplacer l'ensemble d'éclairage.

## Eclairages actifs d'intersection

---

Les feux de virage actifs sont de type à LED. Demander à un concessionnaire Honda habilité d'inspecter et de remplacer l'ensemble d'éclairage.

## Clignotants latéraux/feux de détresse

---

Les clignotants latéraux des rétroviseurs sont de type à LED. Demander à un concessionnaire Honda habilité d'inspecter et de remplacer l'ensemble d'éclairage.

## Feux stop, feux arrière, feux de gabarit latéraux arrière et clignotants arrière

---

Les feux stop, les feux arrière, les feux de gabarit latéraux arrière et les clignotants arrière sont de type à LED. Demander à un concessionnaire Honda habilité d'inspecter et de remplacer l'ensemble d'éclairage.

### Phares

Le réglage du faisceau des phares s'effectue en usine et ne nécessite pas d'ajustement supplémentaire. Toutefois, en cas de transport fréquent de charges lourdes dans le compartiment à bagages ou de traction d'une remorque, faire régler le faisceau des phares par un concessionnaire ou par un technicien qualifié.

## **Feux arrière, feux antibrouillard arrière et feux de recul**

---

Les ampoules des feux arrière, feux antibrouillard arrière et feux de recul sont de type à LED. Demander à un concessionnaire Honda habilité d'inspecter et de remplacer l'ensemble d'éclairage.

## **Eclairage de plaque d'immatriculation arrière**

---

L'éclairage de plaque d'immatriculation arrière est de type à LED. Demander à un concessionnaire Honda habilité d'inspecter et de remplacer l'ensemble d'éclairage.

## **Troisième feu stop**

---

Le troisième feu stop est de type à LED. Demander à un concessionnaire Honda habilité d'inspecter et de remplacer l'ensemble d'éclairage.

## Autres ampoules

### ■ Ampoules de miroirs de courtoisie

En cas de remplacement, utiliser les ampoules suivantes.

**Ampoule du miroir de courtoisie : 2 W**

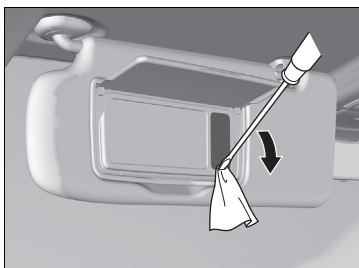

1. Faire levier sur le bord du cache à l'aide d'un tournevis à lame plate pour déposer le cache.
  - Entourer le tournevis à lame plate d'un chiffon pour éviter les rayures.

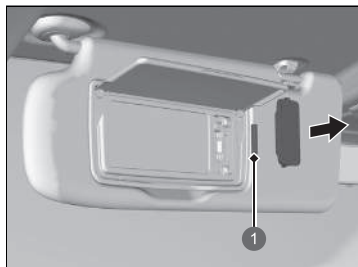

1. Ampoule
2. Déposer l'ampoule à remplacer et insérer la neuve.

## Contrôle des balais d'essuie-glace

Si le caoutchouc du balai d'essuie-glace est détérioré, il laisse des traînées, devient bruyant et les surfaces dures du balai risquent de rayer le verre du pare-brise.

## Remplacement du caoutchouc des balais

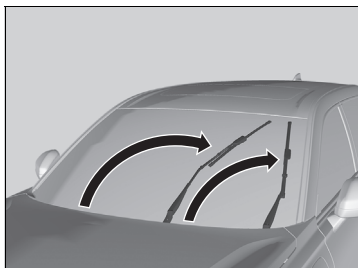

1. Mettre le mode d'alimentation sur ACTIVE, puis sur CONTACT COUPE.
2. Dans les dix secondes après avoir mis le mode d'alimentation sur CONTACT COUPE, maintenir la commande d'essuie-glace en position **MIST** pendant plus de deux secondes.
  - ▶ Les deux bras d'essuie-glace sont réglés sur la position d'entretien, comme indiqué sur l'image.

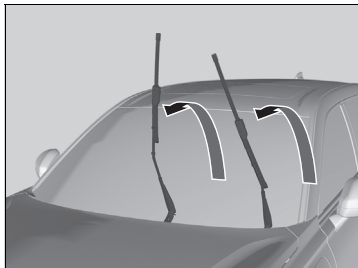

3. Relever les deux bras d'essuie-glace.

### Remplacement du caoutchouc des balais

#### REMARQUE

**Lorsque les bras d'essuie-glace sont relevés, toujours suivre les instructions pour les mettre en position d'entretien.**

Les bras d'essuie-glace peuvent être endommagés s'ils sont déplacés manuellement.

#### REMARQUE

Ne pas faire tomber le bras d'essuie-glace sur le pare-brise : cela pourrait endommager le bras d'essuie-glace et/ou le pare-brise.

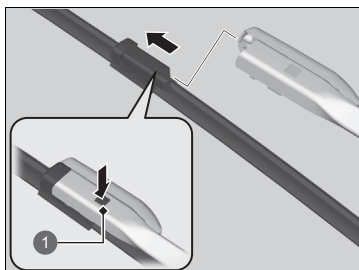

1 Languette

4. Appuyer sur la languette de blocage, puis faire glisser le balai d'essuie-glace hors du bras d'essuie-glace.
5. Faire glisser le nouveau balai d'essuie-glace sur le bras d'essuie-glace jusqu'à ce qu'il s'enclenche.
6. Abaisser les deux bras d'essuie-glace.
7. Définir le mode d'alimentation sur ACTIVE, puis placer le commutateur d'essuie-glace une fois en position **MIST**.
  - Les bras d'essuie-glace reviennent en position standard.



## Remplacement du caoutchouc du balai d'essuie-glace arrière

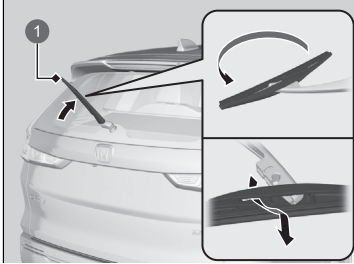

1 Bras d'essuie-glace

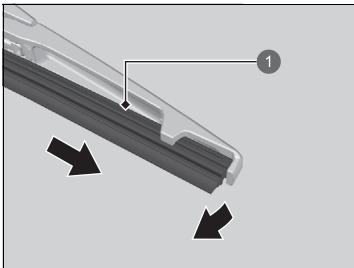

1 Balai

1. Relever le bras d'essuie-glace.
2. Pivoter l'extrémité inférieure du balai d'essuie-glace vers le haut jusqu'à ce qu'elle se détache du bras d'essuie-glace.

3. Faire glisser le balai hors de l'essuie-glace.

### Remplacement du caoutchouc du balai d'essuie-glace arrière

#### REMARQUE

Eviter de faire tomber le bras d'essuie-glace ; cela risque de détériorer la vitre arrière.

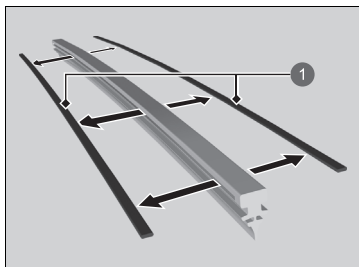

1 Pièce de retenue

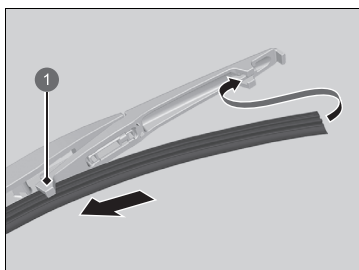

1 Support

4. Déposer les éléments de retenue du balai d'essuie-glace et les monter sur un balai en caoutchouc neuf.

5. Faire coulisser le balai d'essuie-glace neuf sur le support.

- S'assurer que le balai s'engage correctement, puis installer l'ensemble de balai d'essuie-glace sur le bras d'essuie-glace.

## Contrôle des pneumatiques

Pour une utilisation en toute sécurité du véhicule, les pneumatiques doivent être du type et de la taille appropriés, en bon état avec une bande de roulement adéquate, et correctement gonflés.

### ■ Consignes de gonflage

Des pneumatiques correctement gonflés offrent une tenue de route, une durée de vie de la bande de roulement et un confort optimum. Se reporter à l'étiquette du montant de porte côté conducteur pour connaître la pression spécifiée.

Des pneumatiques sous-gonflés s'usent de manière irrégulière, affectent négativement la tenue de route et la consommation de carburant, et sont plus enclins à la surchauffe.

Des pneus surgonflés affectent le confort de conduite, sont plus sensibles aux dangers de la route et s'usent de manière irrégulière.

Avant chaque utilisation journalière du véhicule, examiner tous les pneumatiques. Si l'un des pneumatiques semble plus plat que les autres, vérifier la pression de gonflage avec un manomètre.

Au moins une fois par mois ou avant chaque long trajet, utiliser un manomètre pour mesurer la pression de tous les pneus. Même les pneumatiques en bon état peuvent perdre entre 10 et 20 kPa (0,1 à 0,2 bar) par mois.

### ■ Consignes d'inspection

A chaque contrôle de la pression de gonflage, inspecter également les pneumatiques et les tiges de valve. Rechercher la présence de :

- Bosses ou hernies sur le flanc ou la bande de roulement des pneumatiques. Remplacer le pneumatique s'il présente des entailles, fentes ou craquelures sur son flanc. Le remplacer si du textile ou des câbles apparaissent.
- Corps étrangers et fuites d'air qu'il conviendra d'éliminer.
- Usure irrégulière de la bande de roulement. Faire vérifier l'alignement des roues par un concessionnaire.
- Usure excessive de la bande de roulement.

➤ **Indicateurs d'usure** P. 706

- Craquelures ou autres dommages autour de la tige de valve.

### ☒ Contrôle des pneumatiques

## ⚠ ATTENTION

**Conduire avec des pneumatiques excessivement usés ou incorrectement gonflés peut provoquer un accident pouvant entraîner des blessures graves, voire mortelles.**

**Suivre toutes les instructions contenues dans ce manuel d'utilisation concernant le gonflage et l'entretien des pneumatiques.**

Mesurer la pression de gonflage à froid. Cela signifie que le véhicule est garé depuis trois heures au moins ou qu'il a parcouru moins de 1,6 km. Le cas échéant, ajouter ou libérer de l'air jusqu'à obtenir la pression spécifiée.

Si la pression des pneus est contrôlée à chaud, elle peut être de 30-40 kPa (0,3-0,4 bar) supérieure à celle d'un contrôle effectué à froid.

Le système d'avertissement de perte de pression doit être étalonné après chaque réglage de pression des pneus.

➤ **Système d'avertissement de perte de pression** P. 469

## Indicateurs d'usure

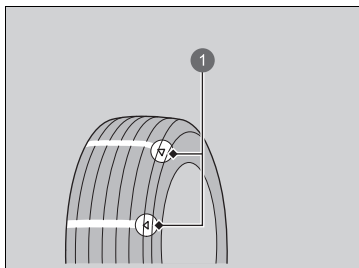

1 Exemple de repère d'indicateur d'usure

La rainure où se trouve l'indicateur d'usure est moins profonde de 1,6 mm environ par rapport aux autres endroits du pneumatique. Si l'usure de la bande de roulement est telle que l'indicateur se voit, remplacer le pneumatique.

**Des pneumatiques usés présentent une adhérence réduite sur routes mouillées.**

## Durée de service des pneumatiques

La durée de service des pneumatiques dépend de nombreux facteurs : habitudes de conduite, état des routes, charge du véhicule, pression de gonflage, historique d'entretien, vitesse et conditions environnementales (même lorsque les pneumatiques ne roulent pas).

En plus des inspections périodiques et du contrôle de pression de gonflage, il est recommandé d'effectuer une inspection annuelle lorsque les pneumatiques ont plus de cinq ans. Tous les pneumatiques doivent être remplacés après une durée de service de 10 ans à compter de la date de fabrication, quels que soient leur état et leur degré d'usure.

### ► Contrôle des pneumatiques

Faire vérifier les pneumatiques par un concessionnaire en cas de vibration constante en cours de conduite. Les pneumatiques neufs et tout pneumatique qui a été déposé et reposé doivent être correctement équilibrés.

## Remplacement des pneumatiques

Remplacer les pneumatiques par des pneumatiques radiaux de mêmes taille, capacité de charge, indice de vitesse et indice de pression des pneus maximale à froid (comme indiqué sur le flanc du pneumatique). L'utilisation de pneumatiques de taille et de conception différentes peut altérer le fonctionnement de certains systèmes du véhicule, tels que l'ABS et le système d'assistance à la stabilité du véhicule (VSA).

Il est recommandé de remplacer les quatre pneumatiques en même temps. Si cela n'est pas possible, remplacer les pneumatiques avant et les pneumatiques arrière par paire.

S'assurer que les spécifications des jantes correspondent aux spécifications des jantes d'origine.

### Remplacement des pneumatiques

#### **ATTENTION**

**Le montage de pneumatiques inappropriés sur le véhicule peut affecter sa tenue de route et sa stabilité. Ceci peut provoquer un accident pouvant entraîner des blessures graves, voire mortelles.**

Toujours utiliser des pneus du type et de la taille recommandés sur l'étiquette apposée sur le véhicule.

## Permutation des pneumatiques

La permutation des pneumatiques conformément au programme d'entretien permet une usure plus régulière et augmente leur durée de vie.

### ■ Pneumatiques sans repères de sens de rotation

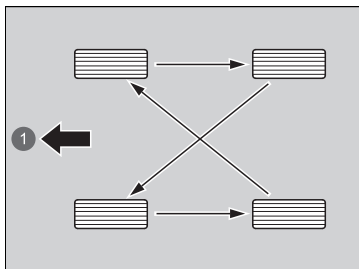

Permuter les pneumatiques comme indiqué ici.

1 Avant

### ■ Pneumatiques avec repères de sens de rotation

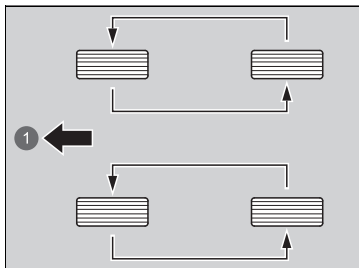

Permuter les pneumatiques comme indiqué ici.

1 Avant

### ►► Permutation des pneumatiques

Les pneumatiques à sculptures directionnelles peuvent être permutés uniquement entre l'avant et l'arrière (pas d'un côté à l'autre).

Les pneumatiques directionnels doivent être montés avec le repère de sens de rotation orienté vers l'avant, comme indiqué ci-dessous.

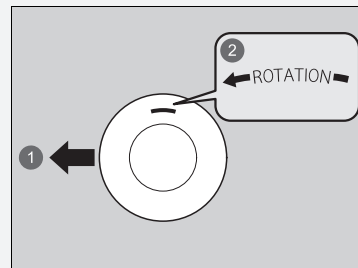

1 Avant

2 Repère de sens de rotation

Lorsque les pneumatiques sont permutés, penser à vérifier leur pression de gonflage.

Le système d'avertissement de perte de pression doit être étalonné après chaque permutation des pneus.

►► **Système d'avertissement de perte de pression** P. 469

## Dispositifs de traction pour conditions enneigées

Si les routes sont enneigées ou verglacées, monter des pneumatiques hiver ou des chaînes, ralentir et maintenir une distance suffisante entre les véhicules.

Tourner le volant ou actionner les freins avec précaution pour éviter de dérapier.

Utiliser des chaînes, des pneumatiques hiver ou des pneumatiques toutes saisons en fonction des besoins ou conformément à la législation.

Lors de la pose, se reporter aux points suivants.

Pour les pneumatiques hiver :

- Choisir des pneumatiques de taille et de capacité de charge similaires aux pneumatiques d'origine.

- Poser les pneumatiques hiver sur les quatre roues.

Pour les chaînes :

- Consulter un concessionnaire avant l'achat de tout type de chaînes pour le véhicule.
- Les poser uniquement sur les pneumatiques avant.
- Le véhicule présentant un jeu limité entre le pneumatique et le passage de roue, il est fortement recommandé d'utiliser les chaînes indiquées ci-dessous :

Dimension du pneu d'origine*1	Type de chaîne
235/60R18	RUD-matic classic 4716134

\*1 : la dimension du pneu d'origine est spécifiée sur l'étiquette d'information relative aux pneumatiques située sur le montant de porte côté conducteur.

- Lors de la pose, suivre les instructions du fabricant de chaînes. Les serrer au maximum.
- Vérifier que les chaînes ne touchent pas les conduites de frein ou la suspension.
- Conduire lentement.

### Dispositifs de traction pour conditions enneigées

## ATTENTION

L'utilisation de mauvaises chaînes ou une mauvaise installation des chaînes peut endommager les conduites de frein et provoquer un accident pouvant entraîner des blessures graves ou mortelles.

Suivre les instructions du présent manuel d'utilisation concernant le choix et l'utilisation des chaînes.

### REMARQUE

Les équipements de traction de mauvaise taille ou mal installés peuvent endommager les conduites de frein, la suspension, la carrosserie et les roues du véhicule. Arrêter le véhicule immédiatement si ces équipements cognent contre une pièce du véhicule.

Selon la législation de l'UE sur les pneumatiques, en cas d'utilisation de pneumatiques hiver, il est nécessaire d'apposer une étiquette mentionnant la vitesse maximum autorisée dans le champ de vision du conducteur, dans le cas où la vitesse maximum du véhicule est supérieure à la vitesse maximum autorisée avec le pneumatique hiver. Cette étiquette est disponible chez le revendeur de pneumatiques. Pour toute question, consulter un concessionnaire.

Une fois les chaînes posées, suivre les instructions du fabricant de chaînes quant aux limites de fonctionnement du véhicule.

Utiliser des chaînes uniquement en cas d'urgence ou lorsqu'elles sont légalement requises pour traverser une certaine zone.

Redoubler de prudence en cas de conduite avec des chaînes sur la neige ou le verglas. Leur tenue de route est moins prévisible que de bons pneumatiques hiver sans chaînes.

Si le véhicule est équipé de pneus été, il faut tenir compte du fait que ces pneus ne sont pas conçus pour les conditions de conduite hivernale. Pour plus d'informations, contacter un concessionnaire.

## Vérification de la batterie 12 V

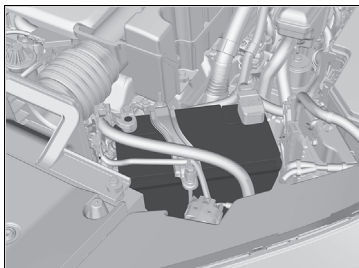

L'état de la batterie est contrôlé par un capteur situé sur la borne négative de la batterie. En cas de problème avec ce capteur, l'interface d'information du conducteur affichera un message d'avertissement. Dans ce cas, faire inspecter le véhicule par un concessionnaire.

Contrôler la corrosion des bornes de batterie tous les mois.

Si la batterie du véhicule est débranchée ou déchargée :

- Le système audio est désactivé.

➔ **Réactivation du système audio** P. 293

Modèle à conduite à droite

- Le système d'immobilisation doit être réinitialisé.

➔ **Témoin du système d'immobilisation** P. 129

### ⌘ Batterie 12 V

#### **⚠ ATTENTION**

Pendant son fonctionnement normal, la batterie émet de l'hydrogène, qui est un gaz explosif.

Une étincelle ou une flamme nue peut faire exploser la batterie avec une force suffisante pour provoquer des blessures graves ou mortelles.

Ne pas approcher d'étincelles, de flammes nues et ne pas fumer à proximité de la batterie.

Porter des vêtements protecteurs et un masque, ou confier l'entretien de la batterie à un technicien qualifié.

#### **⚠ ATTENTION**

La batterie contient de l'acide sulfurique (électrolyte) qui est hautement corrosif et toxique.

Toute projection d'électrolyte dans les yeux ou sur la peau peut provoquer de graves brûlures. Porter des lunettes et des vêtements de protection lors d'une intervention sur ou à proximité de la batterie.

Toute ingestion d'électrolyte peut provoquer un empoisonnement mortel si aucune action immédiate n'est prise.

**TENIR HORS DE PORTEE DES ENFANTS**



## ▶ Batterie 12 V

**Procédures d'urgence**

Yeux : rincer avec de l'eau contenue dans une tasse ou tout autre contenant pendant au moins 15 minutes. (De l'eau sous pression peut endommager l'œil.) Appeler immédiatement un médecin.

Peau : retirer tout vêtement contaminé. Rincer la peau avec de grandes quantités d'eau. Appeler immédiatement un médecin.

Ingestion : boire de l'eau ou du lait. Appeler immédiatement un médecin.

En cas de corrosion, nettoyer les bornes de la batterie avec un mélange de levure chimique et d'eau. Nettoyer les bornes avec un chiffon humide. Essuyer la batterie à l'aide d'un chiffon/d'une serviette. Enduire les bornes de graisse pour prévenir la corrosion.

Lors du remplacement de la batterie, la batterie de remplacement doit répondre aux mêmes spécifications. Pour plus d'informations, contacter un concessionnaire.

Les témoins du système d'assistance à la stabilité du véhicule (VSA), du système de freinage (orange), du régulateur de vitesse adaptatif (ACC) avec maintien de distance de sécurité à basse vitesse, du système d'avertissement de perte de pression/de basse pression des pneus, du système de prévention des collisions par freinage (CMBS), de l'assistance maintien dans la voie et de l'assistance de sécurité peuvent s'allumer en orange, accompagnés d'un message sur la jauge lorsque le mode d'alimentation est activé suite au rebranchement de la batterie 12 V.

Conduire sur une courte distance à plus de 20 km/h. Chaque témoin devrait s'éteindre. Si ce n'est pas le cas, faire contrôler le véhicule par un concessionnaire.

## Chargement de la batterie 12 V

---

Débrancher les deux câbles de batterie afin de ne pas endommager le circuit électrique du véhicule. Toujours débrancher le câble négatif (-) en premier et le rebrancher en dernier.

## Remplacement de la batterie 12 V

En cas de dépose et de remplacement de la batterie 12 V, toujours suivre les procédures de sécurité d'entretien et respecter les avertissements lors du contrôle de la batterie pour éviter tout risque potentiel.

➤ **Sécurité d'entretien** P. 671

➤ **Vérification de la batterie 12 V** P. 710

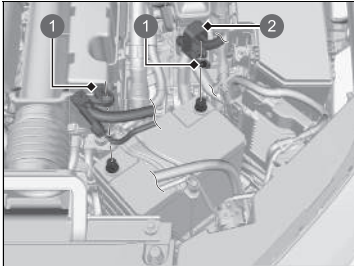

- 1 Ecrou
- 2 Couvercle

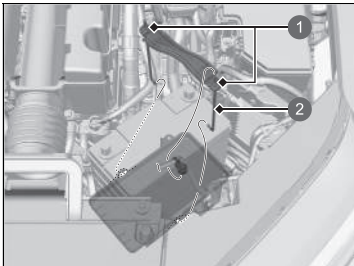

- 1 Ecrou
- 2 Tige

1. Mettre le mode d'alimentation sur CONTACT COUPE. Ouvrir le capot.
2. Desserrer l'écrou sur le câble négatif de batterie, puis débrancher le câble de la borne négative (-).
3. Ouvrir le cache de la borne positive de batterie. Desserrer l'écrou sur le câble positif de batterie, puis débrancher le câble de la borne positive (+).
4. A l'aide d'une clé, desserrer les écrous de chaque côté de la bride de la batterie.
5. Sortir l'extrémité inférieure de chaque tirant de l'orifice sur le support de batterie et déposer l'ensemble composé du support et des tirants.

### Remplacement de la batterie 12 V

#### REMARQUE

La mise au rebut inadéquate de la batterie peut nuire à l'environnement et à la santé. Toujours vérifier les réglementations locales relatives à la mise au rebut des batteries.

Ce symbole figurant sur la batterie signifie que ce produit ne doit pas être traité comme une ordure ménagère.



Pour installer une nouvelle batterie, répéter la procédure en sens inverse.

Toujours débrancher le câble négatif (-) en premier et le rebrancher en dernier.

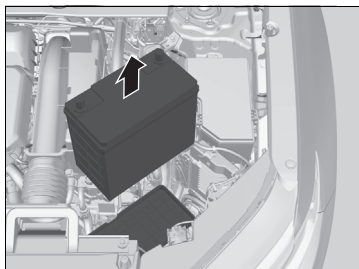

6. Extraire la batterie avec précaution.

## Etiquette de batterie

### Exemple



### Etiquette de batterie

#### DANGER

- Ne pas approcher de flammes ni d'étincelles près de la batterie. La batterie produit des gaz explosifs qui peuvent provoquer une explosion.
- Porter des lunettes de protection et des gants en caoutchouc lors de la manipulation de la batterie pour éviter tout risque de brûlures ou de perte de la vue en cas d'exposition à de l'électrolyte de batterie.
- Ne pas laisser des enfants manipuler la batterie, en aucun cas. S'assurer que toute personne manipulant la batterie a une bonne compréhension des dangers et des procédures de manipulation correctes.
- Manipuler l'électrolyte avec des précautions particulières, car il contient de l'acide sulfurique dilué. L'exposition des yeux ou de la peau peut provoquer des brûlures ou une perte de la vue.
- Lire attentivement ce manuel et assimiler ces instructions avant de manipuler la batterie. L'inobservation de cette consigne peut entraîner des blessures graves et endommager le véhicule.
- Ne pas utiliser la batterie si le niveau d'électrolyte est inférieur ou égal au niveau recommandé. L'utilisation d'une batterie dotée d'un électrolyte faible peut provoquer une explosion et des blessures graves.

## Remplacement de la pile de la télécommande

Si le témoin ne s'allume pas lorsque la touche est enfoncée, remplacer la pile.

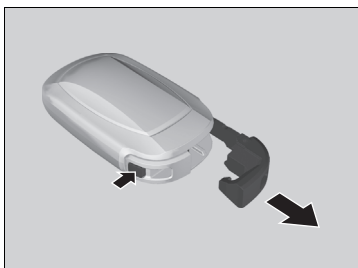

Type de pile : CR2032

1. Retirer la clé intégrée.



2. A l'aide d'un embout de clé, faire levier sur l'ouverture et déposer le demi-boîtier supérieur.
- ▶ Entourer l'embout de clé d'un chiffon pour éviter de rayer la télécommande.
  - ▶ Déposer avec précaution pour éviter de perdre les boutons.

Remplacement de la pile de la télécommande

**ATTENTION**

### DANGER DE BRULURE CHIMIQUE

La pile qui alimente la télécommande peut provoquer de graves brûlures internes, voire entraîner la mort, en cas d'ingestion.

Maintenir les piles neuves et usées à l'écart des enfants.

En cas de soupçons d'ingestion de la pile par un enfant, consulter immédiatement un médecin.

**PRECAUTION** : risque d'explosion si la batterie n'est pas remplacée correctement. Remplacer uniquement par le même type ou un type équivalent.

**PRECAUTION** : ne pas exposer à une chaleur excessive telle que celle du soleil, d'un feu ou autre, qui pourrait provoquer une explosion ou une fuite de liquide ou de gaz inflammables pendant l'utilisation, le stockage ou le transport.

**PRECAUTION** : ne pas jeter une batterie au feu ou dans un four chaud et ne pas l'écraser ni la découper mécaniquement, ce qui pourrait entraîner une explosion.

**PRECAUTION** : ne pas soumettre à une pression d'air extrêmement basse à haute altitude, ce qui pourrait entraîner une explosion ou une fuite de liquide ou de gaz inflammables.

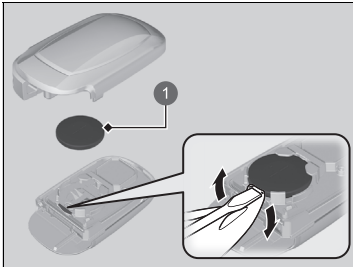

1 Pile

3. Faire levier sur le bord de la pile à l'aide d'un tournevis plat pour la retirer. Veiller à bien respecter la polarité de la pile.  
► Envelopper le tournevis plat avec un chiffon pour éviter de rayer la télécommande.

#### ►► Remplacement de la pile de la télécommande

Un repère d'avertissement est situé à proximité de la pile bouton\*.

##### REMARQUE

Si une pile n'est pas mise au rebut selon les réglementations, elle peut nuire à l'environnement. Toujours vérifier les réglementations locales relatives à la mise au rebut des batteries.

Ce symbole figurant sur la batterie signifie que ce produit ne doit pas être traité comme une ordure ménagère.



Des piles de rechange sont disponibles dans le commerce ou chez un concessionnaire.

\* Non disponible sur tous les modèles

## Climatisation

Pour un fonctionnement correct et sûr du système de commande de la climatisation, le circuit de réfrigérant doit être entretenu par un technicien qualifié uniquement.

Ne jamais réparer ou remplacer l'évaporateur de la climatisation (serpentin de refroidissement) par un dispositif récupéré sur un véhicule usagé ou endommagé.

### » Entretien du système de commande de la climatisation

#### REMARQUE

La mise à l'air du réfrigérant est nocive pour l'environnement. Pour éviter la mise à l'air du réfrigérant, ne jamais remplacer l'évaporateur par un dispositif récupéré sur un véhicule usagé ou endommagé.

Le réfrigérant présent dans la climatisation du véhicule est inflammable et peut s'enflammer au cours de l'entretien si les procédures correctes ne sont pas respectées.

L'étiquette du climatiseur se trouve sous le capot :

➤ **Étiquettes de sécurité** P. 114

➤ **Spécifications** P. 776

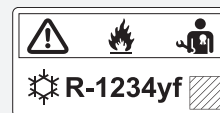

 : attention

 : réfrigérant inflammable

 : nécessite l'intervention d'un technicien qualifié pour l'entretien

 : climatisation



## Filtre à poussière et à pollen

### ■ Quand remplacer le filtre à poussière et à pollen

Remplacer le filtre à poussière et à pollen selon le programme d'entretien recommandé. Il est recommandé de remplacer le filtre plus tôt si le véhicule circule dans un environnement poussiéreux.

📄 **Programme d'entretien** \* P. 679

### ■ Comment remplacer le filtre à poussière et à pollen

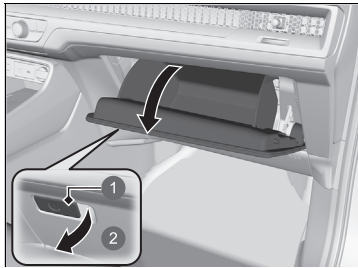

1. Ouvrir la boîte à gants.

- ① Poignée
- ② Tirer

### 📄 Filtre à poussière et à pollen

Si le débit d'air provenant du système de commande de la climatisation se détériore de façon notable, et si les vitres s'embuent facilement, le filtre doit probablement être remplacé.

Le filtre à poussière et à pollen collecte le pollen, la poussière et autres particules présentes dans l'air.

En cas de doute quant à la façon de remplacer le filtre à poussière et à pollen, faire appel à un concessionnaire.

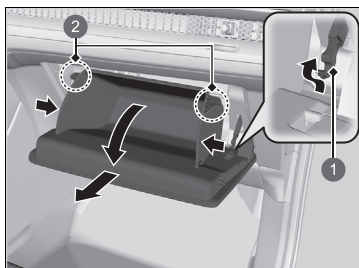

- ① Butée
- ② Languette

- 2. Pousser la butée du côté passager de la boîte à gants pour la détacher de la boîte à gants.
- 3. Dégager les deux languettes en appuyant sur chaque panneau latéral.
- 4. Déposer la boîte à gants.

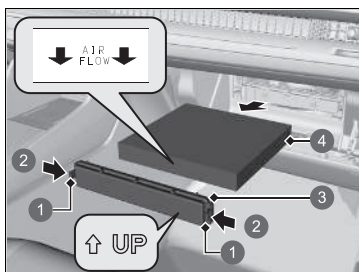

- ① Languette
- ② Pousser
- ③ Couvercle
- ④ Filtré à poussière et à pollen

- 5. Enfoncer les languettes aux extrémités du couvercle de boîtier de filtre et le déposer.
- 6. Déposer le filtre du boîtier.
- 7. Poser un filtre neuf dans le boîtier.
  - Orienter la flèche **AIR FLOW** vers le bas.

## Entretien de l'habitacle

Utiliser un aspirateur pour enlever la poussière avant d'utiliser un chiffon.

Pour nettoyer, utiliser un chiffon humide et une solution de détergent doux et d'eau chaude.

Utiliser un chiffon propre pour éliminer les résidus de détergent.

### Nettoyage des ceintures de sécurité

Utiliser une brosse souple et une solution de savon doux et d'eau chaude pour nettoyer les ceintures de sécurité. Laisser les ceintures de sécurité sécher à l'air libre. Essuyer les boucles des ancrages de ceintures de sécurité à l'aide d'un chiffon propre.

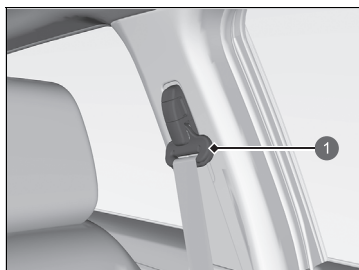

1 Boucle

### Nettoyage des vitres

Nettoyer à l'aide d'un produit de nettoyage pour vitres.

### Entretien de l'habitacle

Ne pas verser de liquides dans l'habitacle. Les dispositifs et circuits électriques peuvent présenter des dysfonctionnements après avoir été éclaboussés.

Ne pas pulvériser de produits à base de silicone sur des dispositifs électriques tels que des interrupteurs et des dispositifs audio. Le non-respect de cette consigne peut provoquer des dysfonctionnements de ces dispositifs ou un incendie dans l'habitacle.

Si un produit à base de silicone a été pulvérisé par inadvertance sur des dispositifs électriques, consulter un concessionnaire.

Selon leur composition, les solvants chimiques et diffuseurs aromatiques liquides peuvent entraîner une décoloration, des plis et des craquelures sur les tissus et les éléments à base de résine. Ne pas utiliser de solvants alcalins ou biologiques tels que le benzène ou l'essence.

Après avoir utilisé des solvants chimiques, veiller à les essuyer soigneusement avec un chiffon sec.

Si des chiffons usagés ont été posés sur des tissus ou des pièces à base de résine pendant une période prolongée, laver ces derniers.

Faire attention de ne pas répandre de l'assainisseur d'air liquide.

### Nettoyage des vitres

Des fils sont fixés sur la partie intérieure de la vitre arrière. Essuyer dans le sens des fils à l'aide d'un chiffon doux de façon à ne pas les endommager.

Veiller à ne pas verser de liquides, tels que de l'eau ou du nettoyant à vitres, sur les pourtours des caches des composants électriques entourant le rétroviseur.

## ■ Tapis de sol

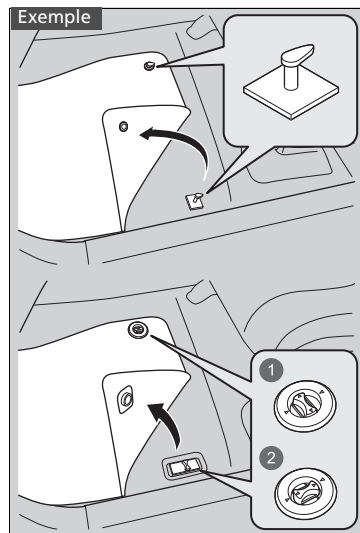

- 1 Déverrouillage
- 2 Verrouillage

Le tapis de sol du conducteur est accroché aux dispositifs d'ancrage de plancher, ce qui l'empêche de glisser vers l'avant.

**Ne pas placer de tapis de sol supplémentaire sur le tapis accroché.**

## » Tapis de sol

Lors de l'utilisation de tapis de sol qui ne sont pas d'origine, veiller à ce qu'ils soient conçus pour ce véhicule, qu'ils s'adaptent correctement et qu'ils soient bien fixés par les dispositifs d'ancrage de plancher.

Positionner correctement les tapis de sol arrière. S'ils ne sont pas correctement positionnés, les tapis de sol risquent de gêner les mouvements des sièges avant.

## ■ Entretien du cuir véritable

Pour nettoyer correctement le cuir :

1. Utiliser d'abord un aspirateur ou chiffon doux sec pour éliminer toute la saleté ou poussière.
2. Nettoyer le cuir avec un chiffon doux trempé dans une solution composée à 90 % d'eau et 10 % de solution savonneuse neutre.
3. Essuyer tout résidu de savon avec un chiffon humide propre.
4. Essuyer l'eau résiduelle et laisser le cuir sécher à l'air libre et à l'ombre.

## ☒ Entretien du cuir véritable

Il est important de nettoyer ou d'éliminer la poussière ou la saleté dès que possible. Les déversements peuvent pénétrer dans le cuir et provoquer des taches. La saleté ou la poussière peuvent provoquer l'abrasion du cuir. En outre, merci de noter que certains vêtements de couleur foncée peuvent froter sur les sièges en cuir, entraînant une décoloration ou des taches.

## Entretien extérieur

Nettoyer la carrosserie du véhicule après avoir utilisé le véhicule. Rechercher régulièrement la présence de rayures sur la peinture du véhicule. Une rayure sur une surface peinte peut provoquer l'apparition de rouille sur la carrosserie. Si le véhicule présente une rayure, faire effectuer la retouche de peinture rapidement.

### ■ Lavage du véhicule

Nettoyer le véhicule régulièrement. Nettoyer le véhicule plus fréquemment en cas de conduite dans les conditions suivantes :

- En cas de conduite sur des routes salées.
- En cas de conduite dans des zones côtières.
- Si les surfaces peintes sont salies par du goudron, de la suie, de la fiente d'oiseau, des insectes ou de la sève d'arbre.

### ☒ Lavage du véhicule

Ne pas pulvériser d'eau sur les bouches d'air. Ceci peut provoquer un dysfonctionnement.

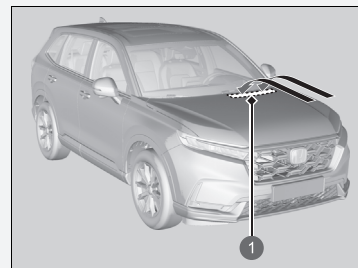

#### ① Bouches d'admission d'air

Verrouiller les portes lors du lavage du véhicule.

Ne pas projeter d'eau directement sur le couvercle de charge. Un jet à haute pression peut entraîner l'ouverture de la trappe.

S'il est nécessaire de soulever le bras d'essuie-glace du pare-brise, commencer par régler le bras d'essuie-glace sur la position d'entretien.

☒ **Remplacement du caoutchouc des balais**  
P. 701

## ■ Utilisation d'une station de lavage automatique

- Bien suivre les instructions affichées dans la station de lavage automatique.
- Rabattre les rétroviseurs.
- Pour les modèles avec essuie-glaces intermittents automatiques, arrêter les essuie-glaces.

## ■ Utilisation d'équipement de nettoyage à haute pression

- Tenir le gicleur de nettoyage assez loin de la carrosserie du véhicule.
- Procéder avec précaution autour des vitres. Si le gicleur de nettoyage est trop près, l'eau risque de s'infiltrer dans l'habitacle.
- Ne pas projeter d'eau à haute pression directement dans le compartiment moteur. Utiliser plutôt un jet d'eau à basse pression et un détergent doux.
- Ne pas vaporiser d'eau directement sur la caméra ou sur la zone environnante. De l'eau peut pénétrer dans l'objectif et provoquer un dysfonctionnement de la caméra.

## ■ Lustrage à la cire

Une bonne couche de cire pour carrosserie automobile permet de protéger la peinture du véhicule contre les diverses conditions climatiques. Étant donné que la cire disparaît au fil du temps et que le véhicule se retrouve exposé aux diverses conditions climatiques, lustrer de nouveau selon besoin.

## ■ Entretien des pare-chocs et autres pièces à revêtement de résine

Si de l'essence, de l'huile, du liquide de refroidissement moteur ou de l'électrolyte de batterie se répandent sur des éléments à revêtement de résine, il est possible que ces éléments soient tachés ou que le revêtement s'écaille. Les nettoyer rapidement à l'aide d'un chiffon doux et d'eau claire.

### ☒ Utilisation d'une station de lavage automatique

Pour un lavage dans une station de lavage automatique où le véhicule est tiré avec un convoyeur, s'assurer que la transmission est en position **N**.

☒ **Si le conducteur souhaite conserver la transmission sur **N** (mode lavage de la voiture)**

P. 438

### ☒ Lustrage à la cire

#### REMARQUE

Les solvants chimiques et les nettoyants forts peuvent endommager la peinture et les pièces en métal et en plastique de votre véhicule. Essuyer immédiatement tout écoulement.

### ☒ Entretien des pare-chocs et autres pièces à revêtement de résine

Se renseigner auprès d'un concessionnaire quant à l'enduit approprié pour retoucher des surfaces peintes des pièces en résine.

## ■ Nettoyage des vitres

Nettoyer à l'aide d'un produit de nettoyage pour vitres.

## ■ Entretien des jantes en aluminium

Le sel et les autres saletés provenant de la route peuvent détériorer l'aluminium. Lorsque cela est nécessaire, utiliser dès que possible une éponge et un détergent doux pour essuyer ces substances contaminantes. N'utiliser ni brosse dure ni produits chimiques agressifs (notamment certains produits de nettoyage pour roues en vente dans le commerce). Ces derniers pourraient endommager la finition de protection des jantes en alliage d'aluminium, contribuant ainsi à leur corrosion. Selon le type de finition, il est possible que les roues brunissent ou ternissent. Pour éviter que l'eau ne laisse des taches, essuyer les roues avec un chiffon pour les sécher tant qu'elles sont encore humides.

## ■ Buée sur les verres des feux extérieurs

Les verres intérieurs des feux extérieurs (phares, feux stop, etc.) peuvent être temporairement embués si vous avez roulé sous la pluie, ou après le passage du véhicule dans une station de lavage. De la condensation peut se former à l'intérieur des verres lorsqu'il y a un écart important entre la température ambiante et la température à l'intérieur des verres (de la même façon qu'on observe une formation de buée sur les vitres du véhicule par temps de pluie). Ces conditions sont dues à des phénomènes naturels, et non à des problèmes de conception structurelle des feux extérieurs.

La conception des verres peut entraîner une accumulation d'humidité à la surface du cadre des verres des éclairages. Il ne s'agit pas d'un dysfonctionnement.

Cependant, en cas d'accumulation de grandes quantités d'eau ou de formation de grosses gouttes d'eau à l'intérieur des verres, faire examiner le véhicule par un concessionnaire.



## ■ Rétroviseurs hydrophiles

La surface du rétroviseur du véhicule est recouverte d'un film hydrophile. Suivre les étapes ci-dessous lorsque les rétroviseurs deviennent moins hydrophiles.

1. Rincer les rétroviseurs à l'eau et retirer les saletés.
2. Essuyer les rétroviseurs avec un chiffon propre et humide.
  - ▶ S'il n'est pas possible de retirer la saleté, utiliser le produit de nettoyage pour vitres d'origine ou un détergent ménager neutre et rincer avec suffisamment d'eau.
3. Exposer les rétroviseurs au soleil pendant cinq à neuf heures.

## » Rétroviseurs hydrophiles

### REMARQUE

Pour garantir que les rétroviseurs conservent leurs propriétés hydrophiles :

- Ne pas utiliser de la cire ou un agent déperlant sur la surface des rétroviseurs.
- Ne pas nettoyer les rétroviseurs avec un chiffon ou un nettoyant abrasif.

## Accessoires

Lors de la pose d'accessoires, s'assurer de respecter les points suivants :

- Ne pas installer d'accessoires sur le pare-brise. Ils risquent d'entraver la visibilité et d'affecter la capacité de réaction du conducteur aux conditions de la route.
- Ne poser aucun accessoire autre que des accessoires d'origine Honda conçus pour le véhicule sur les surfaces marquées **SRS AIRBAG**, sur les côtés ou les dossiers des sièges avant, sur les côtés des sièges arrière, sur les montants avant ou latéraux ou à proximité des vitres latérales. Les accessoires autres que des accessoires d'origine Honda conçus pour le véhicule montés à ces endroits peuvent interférer avec le fonctionnement des airbags du véhicule ou peuvent être propulsés sur le conducteur ou un autre occupant si les airbags se déploient.
- S'assurer que la pose d'accessoires électroniques n'entraîne pas de surcharge des circuits électriques et n'affecte en rien le bon fonctionnement du véhicule.
  - **Fusibles** P. 760
- Avant de poser un accessoire électronique, demander à l'installateur de contacter un concessionnaire pour se faire aider. Si possible, demander au concessionnaire de procéder à une inspection finale de l'installation.

### Accessoires et modifications

#### **ATTENTION**

Les accessoires ou modifications non appropriés peuvent affecter la tenue de route, la stabilité et les performances du véhicule, et provoquer un accident pouvant entraîner des blessures graves, voire mortelles.

Observer l'ensemble des consignes du présent manuel d'utilisation relatives aux accessoires et modifications.

#### **ATTENTION**

L'utilisation d'ensembles de batteries haute tension mal conçus ou assemblés peut provoquer un incendie dans votre véhicule.

Un incendie dans le véhicule peut entraîner une collision ou des blessures.

Utiliser uniquement une batterie haute tension Honda d'origine, ou son équivalent, dans votre véhicule.

## Modifications

Ne pas modifier le véhicule d'une façon qui risque de nuire à la tenue de route, à la stabilité et à la fiabilité du véhicule. Ne pas installer de pièces ou accessoires qui ne sont pas d'origine Honda et pourraient avoir les mêmes effets.

Même des modifications mineures apportées aux systèmes du véhicule peuvent affecter les performances globales du véhicule.

Toujours s'assurer que l'ensemble de l'équipement est correctement installé et entretenu, et ne pas apporter de modification qui rende le véhicule ou ses systèmes non conformes aux réglementations nationale et locale en vigueur.

Le port de diagnostic embarqué (connecteur OBD-II/SAE J1962) installé sur ce véhicule est prévu pour être utilisé avec les dispositifs de diagnostic du système automobile ou avec d'autres dispositifs approuvés par Honda. L'utilisation de tout autre type de dispositif peut affecter les systèmes électroniques du véhicule ou les compromettre, ce qui peut provoquer un dysfonctionnement du système, le déchargement de la batterie ou d'autres problèmes inattendus.

Ne pas modifier ou tenter de réparer le système d'alimentation hybride haute tension du véhicule, ni modifier les systèmes électriques du véhicule de quelque manière que ce soit. Le démontage ou la modification des équipements électriques peut entraîner un accident ou un incendie.

Si vous avez besoin de remplacer la batterie haute tension de votre véhicule hors de la garantie, il est vivement conseillé de toujours utiliser une batterie haute tension Honda d'origine.

Les batteries haute tension Honda d'origine sont conçues pour fonctionner avec le système d'alimentation hybride de votre véhicule. Elles ont été conçues, réalisées et fabriquées pour éviter les situations de surcharge. Les batteries haute tension qui ne sont pas d'origine peuvent ne pas avoir été conçues, réalisées et fabriquées de la même manière, et l'installation de telles batteries peut entraîner des surcharges, des incendies, des pertes de puissance ou d'autres conditions susceptibles d'augmenter le risque d'accident ou de blessures.

### Accessoires et modifications

Lorsqu'ils sont correctement installés, les téléphones portables, alarmes, radios bidirectionnelles, antennes radio et systèmes audio de faible puissance ne doivent pas gêner le bon fonctionnement des systèmes du véhicule commandés par ordinateur, tels que les airbags et le système de freinage antiblocage.

Il est recommandé d'utiliser des accessoires d'origine Honda pour garantir leur bon fonctionnement sur le véhicule.

Certains accessoires d'origine Honda sont fournis avec un manuel distinct décrivant l'utilisation et l'entretien du produit. Si un manuel d'utilisation est fourni avec un accessoire, s'y référer pour en savoir plus.

Si des accessoires d'origine Honda deviennent inopérants, se reporter au manuel d'utilisation des accessoires concernés (le cas échéant) ou demander à un concessionnaire de résoudre le problème.



# Situations inattendues

Ce chapitre explique comment faire face aux situations inattendues.

<b>En cas de crevaison</b> .....	732
<b>Manipulation du cric</b> .....	744
<b>Le système d'alimentation ne démarre pas</b>	
Contrôle de la procédure .....	745
Si la pile de la télécommande d'accès sans clé est faible ....	746
Système d'alimentation d'urgence activé .....	747
Système d'alimentation d'urgence désactivé .....	748
<b>Si la batterie 12 V est déchargée</b> .....	749
<b>Surchauffe</b> .....	751
<b>Témoin allumé/clignotant</b>	
Si l'avertissement Pression d'huile moteur basse s'affiche .....	753
Si le témoin du système de charge de la batterie 12 volts s'allume .....	753

Si l'avertissement Capacité d'arrêt réduite s'affiche .....	754
Si le témoin de dysfonctionnement s'allume ou clignote .....	754
Si le témoin du système de freinage (rouge) s'allume ou clignote .....	755
Si le témoin du système de direction assistée électrique (EPS) s'allume .....	756
Si le témoin du système de freinage (rouge) s'allume ou clignote en même temps que le témoin du système de freinage (orange) s'allume .....	757
Si le témoin du système d'avertissement de perte de pression/ de basse pression des pneus s'allume ou clignote ....	758
Si le témoin du système de transmission clignote en même temps que le message d'avertissement .....	758

Si l'avertissement de problème thermique de la batterie haute tension s'affiche .....	759
<b>Fusibles</b>	
Emplacements des fusibles .....	760
Contrôle et remplacement des fusibles ....	764
<b>Remorquage d'urgence</b> .....	767
<b>S'il est impossible d'ouvrir la trappe à carburant</b> .....	768
<b>En cas d'impossibilité d'ouvrir le couvercle de charge</b> .....	769
<b>En cas d'impossibilité de désengager le connecteur de charge</b> .....	770
<b>En cas d'impossibilité d'ouvrir le hayon</b> .....	771
<b>Evacuation du véhicule en cas d'urgence</b> ...	772

## Réparation provisoire d'un pneu crevé

Si le pneumatique présente une large coupure ou d'autres dégâts importants, le véhicule devra être remorqué. Si le pneumatique présente seulement une petite crevaison (causée par un clou, par exemple), il est possible d'utiliser le kit de réparation des pneus provisoire afin de pouvoir se rendre au garage le plus proche et de procéder à une réparation permanente.

Si une crevaison se produit pendant la conduite, maintenir le volant fermement et freiner progressivement pour réduire la vitesse, puis s'arrêter dans un endroit sûr.

1. Stationner le véhicule sur une surface ferme, plane et non glissante, puis serrer le frein de stationnement.
2. Placer la transmission sur **P**.
3. Allumer les feux de détresse et définir le mode d'alimentation sur CONTACT COUPE.

### ⚠ Réparation provisoire d'un pneu crevé

Le kit ne doit pas être utilisé dans les situations suivantes. Contacter un concessionnaire ou l'assistance dépannage pour faire remorquer le véhicule.

- L'enduit d'étanchéité du pneumatique a expiré.
- Plusieurs pneus sont crevés.
- La crevaison ou l'entaille est supérieure à 4 mm.
- La paroi latérale du pneumatique est endommagée ou la crevaison est située hors de la zone de contact.

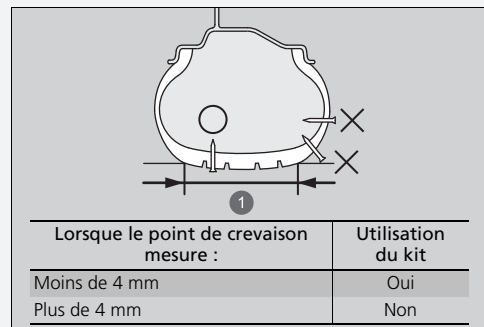

#### ① Zone de contact

- Les dommages sont apparus après avoir roulé avec des pneumatiques extrêmement sous-gonflés.
- Le talon du pneumatique n'est plus à sa place.
- La jante est endommagée.

Ne pas retirer le clou ou la vis à l'origine de la crevaison. Si le clou ou la vis est retiré(e), il peut s'avérer impossible de réparer la crevaison à l'aide du kit.

## ■ Se préparer à réparer provisoirement un pneu crevé

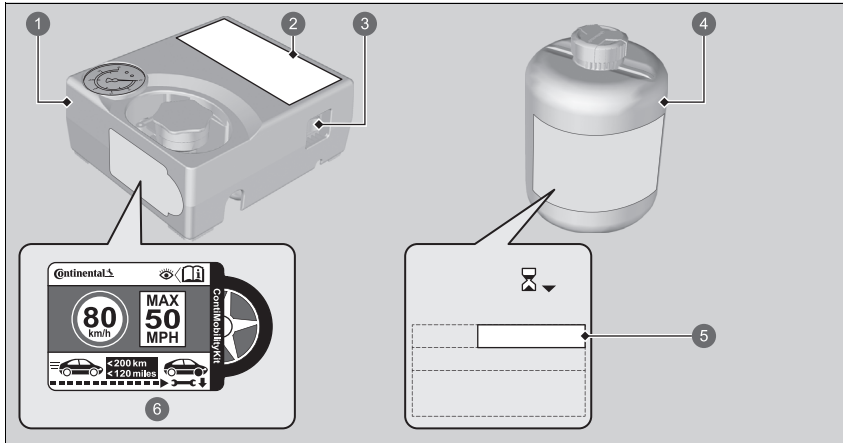

- 1 Compresseur d'air
- 2 Etiquette d'instruction
- 3 Contacteur du compresseur d'air
- 4 Flacon d'enduit d'étanchéité
- 5 Date d'expiration
- 6 Etiquette de limitation de vitesse

## ►► Se préparer à réparer provisoirement un pneu crevé

En cas de réparation provisoire, lire attentivement l'étiquette d'instruction apposée sur le kit.

Les étiquettes de limitation de vitesse sont appliquées sur le côté de la trousse de réparation des pneus provisoire.

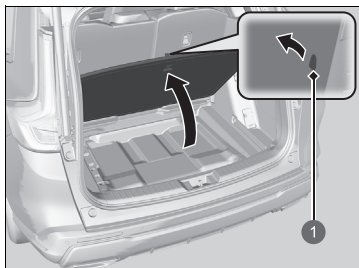

1 Sangle

1. Ouvrir le hayon.
2. Tirer sur la sangle et ouvrir le cache de plancher du compartiment à bagages.

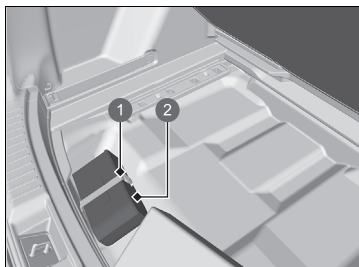

1 Sangle

2 Sac

3. Détacher la sangle et sortir le sac du compartiment à bagages.
4. Sortir le kit du sac.
5. Placer le kit face vers le haut sur une surface plate près du pneu crevé, à l'écart de la circulation. Ne pas positionner le kit sur le côté.



## ■ Injection d'enduit d'étanchéité et d'air

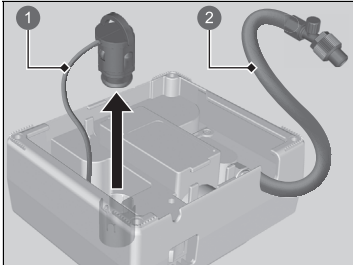

- ❶ Cordon d'alimentation
- ❷ Flexible du compresseur d'air

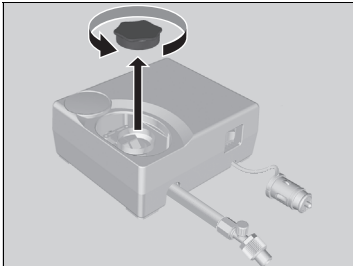

1. Sortir le flexible du compresseur d'air et le cordon d'alimentation de la partie arrière du compresseur d'air.

2. Retirer le capuchon du compresseur d'air.

## ►► Injection d'enduit d'étanchéité et d'air

### ⚠ ATTENTION

L'enduit d'étanchéité du pneumatique contient des substances nuisibles, qui peuvent être mortelles si elles sont ingérées.

En cas d'ingestion accidentelle, ne pas tenter de faire vomir. Boire beaucoup d'eau et consulter un médecin sans attendre.

En cas de contact avec la peau ou les yeux, rincer à l'eau fraîche et consulter un médecin, le cas échéant.

Conserver le flacon d'enduit d'étanchéité hors de portée des enfants.

Par temps froid, il est possible que l'enduit d'étanchéité ne puisse pas s'écouler facilement. Dans ce cas, le réchauffer pendant cinq minutes avant utilisation.

L'enduit d'étanchéité à base de latex peut tacher les vêtements et autres matériaux de façon permanente. Manipuler avec précaution et essuyer immédiatement tout écoulement.



3. Bien secouer le flacon.

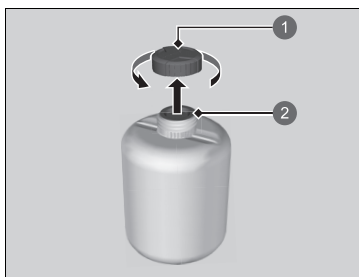

4. Déposer le capuchon du flacon.  
► Ne pas retirer le cache étanche.

- 1 Bouchon du flacon
- 2 Pas retiré

#### ► Injection d'enduit d'étanchéité et d'air

Ne pas retirer le flacon vide après avoir injecté l'enduit d'étanchéité.

S'adresser à un concessionnaire Honda pour obtenir un flacon d'enduit d'étanchéité de rechange et des informations sur la mise au rebut correcte d'un flacon vide.

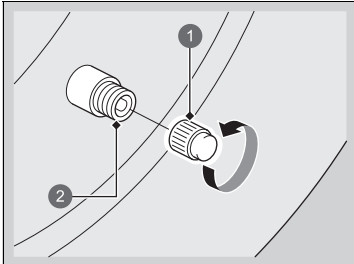
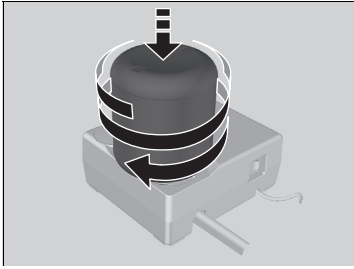

- ❶ Bouchon de valve
- ❷ Valve

5. Visser le flacon étanche sur le compresseur d'air.
  - Bien visser le flacon afin qu'il ne se desserre pas.

6. Dévisser le bouchon de valve.

► Injection d'enduit d'étanchéité et d'air

## ⚠ ATTENTION

Faire tourner le moteur lorsque le véhicule est stationné dans une zone fermée, voire partiellement fermée, peut entraîner l'accumulation rapide de monoxyde de carbone toxique.

L'inhalation de ce gaz incolore et inodore peut entraîner une perte de conscience, voire la mort. S'assurer que le véhicule est stationné à l'extérieur avant de faire tourner le moteur pour alimenter le compresseur d'air.

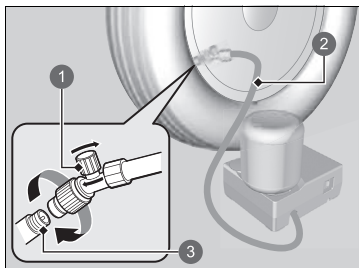

- ① Vanne d'air
- ② Flexible du compresseur d'air
- ③ Valve

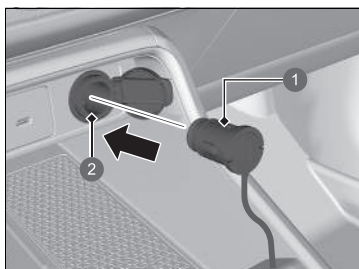

- ① Bouchon
- ② Prise d'alimentation des accessoires

7. Visser le flexible du compresseur d'air sur la valve de pneu.
  - S'assurer que la vanne d'air est fermée et que le compresseur d'air est coupé.

8. Brancher le compresseur à la prise d'alimentation des accessoires.
  - Faire attention de ne pas coincer le tuyau dans une porte ou une fenêtre.
  - ☒ **Prises d'alimentation des accessoires**  
P. 278
9. Mettre en marche le système d'alimentation du véhicule.
  - ☒ **Monoxyde de carbone** P. 113

#### ☒ Injection d'enduit d'étanchéité et d'air

Couper le compresseur d'air lors du raccordement du flexible du compresseur d'air.

Un bruit de moteur se fait entendre via le compresseur d'air activé. Ceci est tout à fait normal.

Si la pression d'air spécifiée n'est pas atteinte au bout de 10 minutes, il est possible que le pneumatique soit endommagé de manière trop importante pour que le kit puisse fournir l'étanchéité nécessaire. Le véhicule devra alors être remorqué.

Pour mesurer la pression d'air à l'aide d'une jauge, commencer par couper le compresseur d'air.

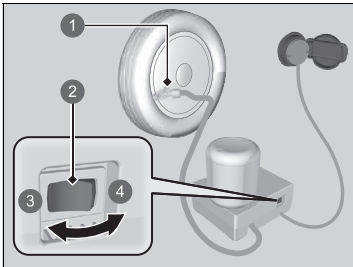

- ❶ Vanne d'air
- ❷ Commutateur
- ❸ Hors tension
- ❹ Sous tension

10. Mettre en marche le compresseur d'air et gonfler le pneu à la pression spécifiée.
  - Le compresseur commence l'injection d'enduit d'étanchéité et d'air dans le pneumatique.
  - Se reporter à l'étiquette du montant de porte côté conducteur pour connaître la pression spécifiée.
11. Une fois que la pression d'air atteint la pression spécifiée, arrêter le compresseur.
  - Contrôler la jauge de pression d'air sur le compresseur d'air.
  - En cas de surgonflage, relâcher l'air en tournant la vanne d'air. Veiller à ne pas renverser d'enduit d'étanchéité.
12. Débrancher le cordon de la prise d'alimentation des accessoires.
13. Dévisser le flexible du compresseur d'air de la valve de pneu. Poser le capuchon du flexible.
  - Veiller à ne pas renverser d'enduit d'étanchéité lorsque le flexible est débranché. Essuyer tout renversement.
14. Ranger la trousse de réparation des pneus dans le compartiment à bagages.
  - Ne pas retirer le flacon d'enduit d'étanchéité du compresseur d'air.

#### ⊠ Injection d'enduit d'étanchéité et d'air

Lorsque le concessionnaire Honda ou le service de dépannage doit remplacer ou réparer un pneu crevé, l'informer de l'utilisation d'enduit d'étanchéité.

Ce compresseur d'air est conçu pour des pneus automobiles. Vérifier les éléments suivants :

- L'alimentation du compresseur d'air est limitée aux 12 V cc de la prise d'alimentation des accessoires du véhicule.
- Ne pas manipuler le compresseur du kit de réparation des pneus provisoire plus de 15 minutes. Le compresseur peut se trouver en surchauffe et être irrémédiablement endommagé. Le laisser refroidir lorsqu'il est utilisé en continu.

## ■ Répartition de l'enduit d'étanchéité dans le pneumatique

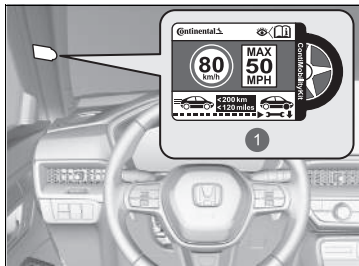

① Etiquette de limitation de vitesse

1. Poser l'étiquette de limite de vitesse à l'endroit indiqué.
2. Conduire le véhicule pendant environ 10 minutes ou sur 3 à 10 kilomètres.
  - Ne pas dépasser 80 km/h.
3. Arrêter le véhicule dans un endroit sûr.

## ▣ Répartition de l'enduit d'étanchéité dans le pneumatique

### ⚠ ATTENTION

Faire tourner le moteur lorsque le véhicule est stationné dans une zone fermée, voire partiellement fermée, peut entraîner l'accumulation rapide de monoxyde de carbone toxique.

L'inhalation de ce gaz incolore et inodore peut entraîner une perte de conscience, voire la mort. S'assurer que le véhicule est stationné à l'extérieur avant de faire tourner le moteur pour alimenter le compresseur d'air.

Se reporter à l'étiquette du montant de porte côté conducteur pour connaître la pression spécifiée.

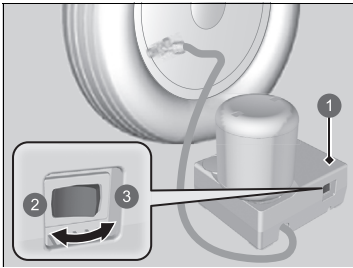

- ❶ Compresseur d'air
- ❷ Hors tension
- ❸ Sous tension

4. Contrôler de nouveau la pression d'air à l'aide de la jauge du compresseur d'air.
  - Ne pas activer le compresseur d'air pour vérifier la pression.
5. Si la pression d'air est :
  - Inférieure à 130 kPa (1,3 bar) : ne pas ajouter de l'air ou continuer à rouler. La fuite est trop importante. Appeler le service d'assistance et faire remorquer le véhicule.
    - ❏ **Remorquage d'urgence** P. 767
  - Pression d'air spécifiée (voir l'étiquette sur le montant de porte côté conducteur) ou plus : continuer à conduire jusqu'à la station-service la plus proche. Ne pas dépasser 80 km/h.
  - Supérieure à 130 kPa (1,3 bar), mais inférieure à la pression d'air spécifiée (voir l'étiquette située sur le montant de porte conducteur) : gonfler le pneumatique selon la pression d'air spécifiée.
    - ❏ **Gonflage d'un pneumatique sous-gonflé** P. 742

Et renouveler les étapes 2 à 4 jusqu'à la prochaine station-service. Ne pas dépasser 80 km/h.

  - La station-service la plus proche doit se trouver à moins de 200 kilomètres.
6. Réemballer le kit et le ranger au bon endroit.

## ■ Gonflage d'un pneumatique sous-gonflé

Il est possible d'utiliser le kit pour gonfler un pneumatique sous-gonflé et non crevé.

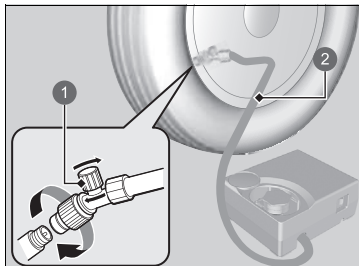

- 1 Vanne d'air
- 2 Flexible

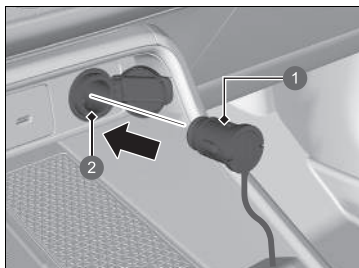

- 1 Bouchon
- 2 Prise d'alimentation des accessoires

1. Sortir le compresseur d'air du compartiment à bagages.

☒ **Se préparer à réparer provisoirement un pneu crevé** P. 733

2. Placer le kit face vers le haut sur une surface plate près du pneu à gonfler, à l'écart de la circulation. Ne pas positionner le kit sur le côté.
3. Retirer le bouchon de valve.
4. Fixer le flexible sur la valve de pneu. Le visser à fond.
  - S'assurer que la vanne d'air est fermée.

5. Brancher le compresseur à la prise d'alimentation des accessoires.

► Faire attention de ne pas coincer le tuyau dans une porte ou une fenêtre.

☒ **Prises d'alimentation des accessoires** P. 278

6. Mettre en marche le système d'alimentation du véhicule.

☒ **Monoxyde de carbone** P. 113

## ☒ Gonflage d'un pneumatique sous-gonflé

### ⚠ ATTENTION

Faire tourner le moteur lorsque le véhicule est stationné dans une zone fermée, voire partiellement fermée, peut entraîner l'accumulation rapide de monoxyde de carbone toxique.

L'inhalation de ce gaz incolore et inodore peut entraîner une perte de conscience, voire la mort. S'assurer que le véhicule est stationné à l'extérieur avant de faire tourner le moteur pour alimenter le compresseur d'air.



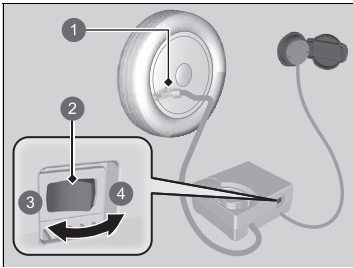

- ① Vanne d'air
- ② Commutateur
- ③ Hors tension
- ④ Sous tension

7. Activer le contacteur du compresseur d'air pour gonfler le pneumatique.
  - Le compresseur commence à injecter de l'air dans le pneumatique.
  - Si le système d'alimentation est démarré, le laisser tourner tout en injectant de l'air.
8. Gonfler le pneumatique selon la pression d'air spécifiée.
9. Couper le compresseur d'air.
  - Contrôler la jauge de pression sur le compresseur d'air.
  - En cas de surgonflage, tourner la vanne d'air pour diminuer le gonflage.
10. Désactiver le système d'alimentation du véhicule, puis débrancher le compresseur d'air de la prise d'alimentation des accessoires.
11. Dévisser le flexible du compresseur d'air de la valve de pneu. Reposer le bouchon de valve.
12. Ranger le compresseur d'air dans le compartiment à bagages.

#### ►► Gonflage d'un pneumatique sous-gonflé

##### REMARQUE

Ne pas manipuler le compresseur du kit de réparation des pneus provisoire plus de 15 minutes. Le compresseur peut se trouver en surchauffe et être irrémédiablement endommagé.

# Manipulation du cric

Votre véhicule dispose de points de levage, tels qu'illustrés ici.  
Consulter un concessionnaire pour le remplacement de vos pneus.

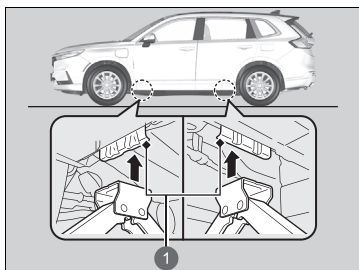











① Points de levage

# Le système d'alimentation ne démarre pas

## Contrôle de la procédure

Si le système d'alimentation ne démarre pas, vérifier les éléments suivants et prendre les mesures appropriées.

Liste de contrôle	Condition	Que faire
Vérifier si le témoin correspondant s'allume ou si un message s'affiche sur l'interface d'information du conducteur.	Le message  <b>Temp. trop basse pour intervenir sur le véhicule</b> s'affiche.	<ul style="list-style-type: none"><li>Vous devez attendre que la température ambiante augmente ou déplacer le véhicule dans un endroit plus chaud.</li><li>Contacter un concessionnaire si nécessaire.</li></ul>
	Le message  <b>Pour démarrer, appuyez sur le bouton du démarreur avec le symbole corresp., sur le côté de la clé</b> s'affiche.	 <b>Si la pile de la télécommande d'accès sans clé est faible</b> P. 746
	Le témoin du système de transmission clignote et le message  <b>Problème du système de transmission. Serrez le frein de stationnement lorsque le véhicule est garé.</b> s'affiche.	 <b>Si le témoin du système de transmission clignote en même temps que le message d'avertissement</b> P. 758
Contrôler les fusibles.		Contrôler tous les fusibles ou faire contrôler le véhicule par un concessionnaire.  <b>Contrôle et remplacement des fusibles</b> P. 764
Contrôler la procédure d'activation du système d'alimentation.		Suivre les instructions et tenter de redémarrer le système d'alimentation.  <b>Activer l'alimentation</b> P. 428
Contrôler la position de rapport.	La transmission n'est pas sur  .	Placer le levier de vitesse sur la position  .
Contrôler le témoin du système d'immobilisation.	Lorsque le témoin du système d'immobilisation clignote, le système d'alimentation ne peut pas être activé.	 <b>Système d'immobilisation</b> P. 217  <b>Témoin du système d'immobilisation</b> P. 129

Si'il n'est pas possible d'activer le système d'alimentation après avoir vérifié tous les éléments énumérés ci-dessus, faire contrôler le véhicule par un concessionnaire.



Si'il est nécessaire de démarrer le véhicule immédiatement, faire appel à un véhicule d'assistance ou une batterie d'appoint pour effectuer un démarrage de secours.

 **Si la batterie 12 V est déchargée** P. 749

Selon la situation, il peut être possible d'activer temporairement le système d'alimentation en réalisant la procédure de démarrage d'urgence.

 **Système d'alimentation d'urgence activé** P. 747

## Si la pile de la télécommande d'accès sans clé est faible

Si le signal sonore retentit, le message  **Pour démarrer, appuyez sur le bouton du démarreur avec le symbole correspondant, sur le côté de la clé** s'affiche sur l'interface d'information du conducteur, la touche **POWER** clignote et le témoin  (Prêt) ne s'allume pas, activer le système d'alimentation comme suit :

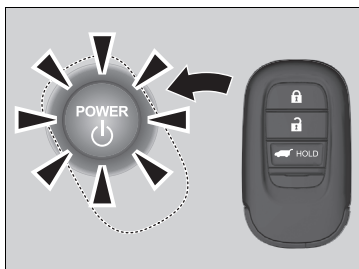

1. Appuyer sur la touche **POWER**.
  - Le signal sonore retentit et le bouton **POWER** clignote pendant environ 30 secondes.
2. Appuyer au centre de la touche **POWER** avec le logo **H** située sur la télécommande d'accès sans clé pendant que la touche **POWER** clignote. Les touches de la télécommande d'accès sans clé doivent être dirigées vers vous.
  - Le signal sonore retentit et le bouton **POWER** reste allumé pendant environ dix secondes.
3. Enfoncer la pédale de frein et appuyer sur le bouton **POWER** lorsque le bouton **POWER** est allumé.
  - Le témoin  (Prêt) s'allume.
  - Si la pédale n'est pas enfoncée, le mode passe à ACCESSOIRES.

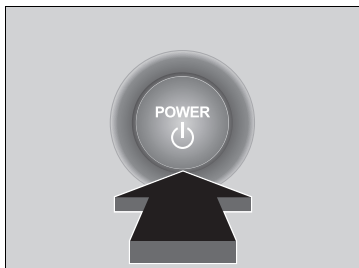

## Système d'alimentation d'urgence activé

---

S'il est impossible d'activer le système d'alimentation à l'aide de la procédure de démarrage normale, essayer de l'activer à l'aide de la procédure de démarrage d'urgence ci-dessous.

Utiliser uniquement cette procédure en cas d'urgence.

1. S'assurer que le frein de stationnement est bien serré.
2. Vérifier que la transmission est réglée sur **P** puis mettre le mode d'alimentation sur ACCESSOIRES.
3. Appuyer fermement sur la pédale de frein et maintenir la touche **POWER** enfoncée pendant au moins 15 secondes.

Il s'agit d'un dysfonctionnement du système, y compris lorsque l'activation du système d'alimentation est possible à l'aide de la procédure ci-dessus.

Faire immédiatement inspecter le véhicule par un concessionnaire.

## Systeme d'alimentation d'urgence désactivé

La touche **POWER** peut être utilisée pour désactiver le système d'alimentation en cas d'urgence, même pendant la conduite. S'il est nécessaire de désactiver le système d'alimentation, procéder de l'une des manières suivantes :

- Appuyer sur la touche **POWER** pendant environ deux secondes.
- Appuyer fermement trois fois sur la touche **POWER**.

Le volant ne se bloquera pas. Cependant, étant donné que la désactivation du système d'alimentation désactive le système d'assistance fourni aux systèmes de direction et de freinage, davantage d'efforts physiques et de temps seront nécessaires pour diriger et ralentir le véhicule. Placer les deux pieds sur la pédale de frein pour ralentir le véhicule et s'arrêter immédiatement en lieu sûr.

La transmission passe automatiquement en position **P** après l'arrêt complet du véhicule. Ensuite, le mode d'alimentation passe sur CONTACT COUPE.

### » Système d'alimentation d'urgence désactivé

#### REMARQUE

Ne pas appuyer sur la touche **POWER** pendant la conduite sauf s'il s'avère absolument nécessaire de désactiver le système d'alimentation.

Si vous appuyez sur la touche **POWER** en cours de conduite, le signal sonore retentit.

## Procédure de démarrage de secours

Désactiver l'alimentation des appareils électriques tels les dispositifs audio et les lampes d'éclairage. Couper le système d'alimentation, puis ouvrir le capot.

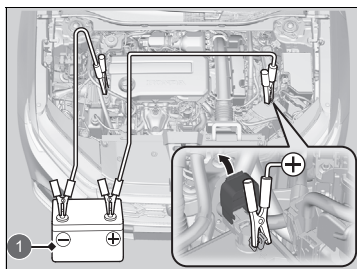

1 Batterie d'appoint

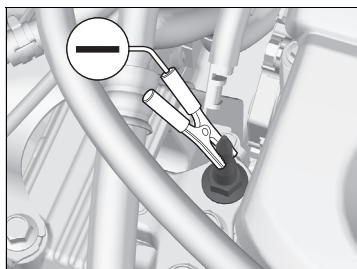

1. Ouvrir le cache de borne de batterie situé sur la borne positive  $\oplus$  de la batterie 12 V du véhicule.
2. Relier le premier fil volant sur la borne  $\oplus$  de la batterie 12 V du véhicule.
3. Relier l'autre extrémité du premier fil volant à la borne  $\oplus$  de la batterie d'appoint.
  - ▶ Utiliser une batterie d'appoint de 12 V uniquement.
  - ▶ Lors de l'utilisation d'un chargeur de batterie automobile pour alimenter une batterie à 12 V, sélectionner une tension de charge inférieure à 15 V. Vérifier le manuel du chargeur pour le réglage correct.
4. Relier le deuxième fil volant à la borne  $\ominus$  de la batterie d'appoint.
5. Relier l'autre extrémité du deuxième fil volant à la vis du support moteur comme représenté. Ne pas relier ce fil volant à une autre pièce.
6. Si le véhicule concerné est relié à un autre véhicule, démarrer le moteur du véhicule d'assistance et augmenter légèrement le régime de ce dernier.
7. Tenter de démarrer le moteur de ce véhicule. Si le démarreur tourne lentement, contrôler que les fils volants présentent un bon contact métal à métal.

### Procédure de démarrage de secours

## ATTENTION

Une batterie 12 V peut exploser et blesser grièvement toute personne se trouvant à proximité si la procédure correcte n'est pas suivie.

Ne pas approcher d'étincelles, de flammes nues et ne pas fumer à proximité de la batterie 12 V.

### REMARQUE

Si la batterie 12 V est exposée à de très basses températures, l'électrolyte à l'intérieur risque de geler. Si un démarrage de secours est tenté avec une batterie 12 V gelée, celle-ci peut se fissurer.

Fixer solidement les pinces des fils volants pour qu'elles ne se détachent pas sous l'effet des vibrations du moteur. Veiller à ne pas enchevêtrer les fils volants ou à ne pas laisser les extrémités de câble se toucher lors du branchement ou du débranchement des fils volants.

Les performances de la batterie 12 V diminuent lorsque la température est basse ; cela peut empêcher le démarrage du moteur.

## ■ Après le démarrage du système d'alimentation

Une fois que le système d'alimentation du véhicule a démarré, retirer les fils volants dans l'ordre suivant.

1. Débrancher le câble de démarrage de la masse du véhicule.
2. Débrancher l'autre extrémité du fil volant de la borne  $\ominus$  de la batterie d'appoint.
3. Débrancher le fil volant de la borne  $\oplus$  de la batterie 12 V du véhicule.
4. Débrancher l'autre extrémité du fil volant de la borne  $\oplus$  de la batterie d'appoint.

Amener le véhicule dans une station-service ou chez un concessionnaire pour inspection.

## ▣ Procédure de démarrage de secours



Les témoins du système d'assistance à la stabilité du véhicule (VSA), du système de freinage (orange), du régulateur de vitesse adaptatif (ACC) avec maintien de distance de sécurité à basse vitesse, du système d'avertissement de perte de pression/de basse pression des pneus, du système de prévention des collisions par freinage (CMBS), de l'assistance maintien dans la voie et de l'assistance de sécurité peuvent s'allumer en orange, accompagnés d'un message sur la jauge lorsque le mode d'alimentation est activé suite au rebranchement de la batterie 12 V.

Conduire sur une courte distance à plus de 20 km/h. Chaque témoin devrait s'éteindre. Si ce n'est pas le cas, faire contrôler le véhicule par un concessionnaire.



## Mesures à prendre en cas de surchauffe

Les symptômes de surchauffe sont les suivants :

- Le message  **Température du système d'alimentation élevée. Il se peut que la puissance soit réduite.** s'affiche sur l'interface d'information du conducteur.
- Le message  **Température du moteur trop élevée. Ne roulez pas. Laissez le moteur refroidir.** s'affiche sur l'interface d'information du conducteur.
- De la vapeur ou des projections sortent du compartiment moteur.

■ **Le message  Température du système d'alimentation élevée. Il se peut que la puissance soit réduite. s'affiche sur l'interface d'information du conducteur.**

Le message  **Température du système d'alimentation élevée. Il se peut que la puissance soit réduite.** s'affiche sur l'interface d'information du conducteur lorsque la température du système d'alimentation est élevée.

1. Garer immédiatement le véhicule dans un endroit sûr.
  - ▶ Serrer le frein de stationnement, et mettre la transmission sur **P**. Désactiver tous les accessoires et allumer les feux de détresse.
2. Laisser le mode d'alimentation sur ACTIVE et attendre que le message disparaisse.
  - ▶ Si le message ne disparaît pas, faire contrôler le véhicule par un concessionnaire.

■ **Le message  Température du moteur trop élevée. Ne roulez pas. Laissez le moteur refroidir. s'affiche sur l'interface d'information du conducteur.**

### ■ Première mesure à prendre

1. Garer immédiatement le véhicule dans un endroit sûr.
2. Désactiver tous les accessoires et allumer les témoins de feux de détresse.
  - ▶ **Absence de vapeur ou de projections** : laisser le système d'alimentation activé et ouvrir le capot.
  - ▶ **Présence de vapeur ou de projections** : désactiver le système d'alimentation et attendre qu'il s'éteigne. Ensuite, ouvrir le capot.

### ⌘ Mesures à prendre en cas de surchauffe

## ⚠ ATTENTION

La vapeur et les projections sortant d'un moteur surchauffé peuvent provoquer de graves brûlures.

Ne pas ouvrir le capot si de la vapeur en sort.

Si le message  **Température du système d'alimentation élevée. Il se peut que la puissance soit réduite.** apparaît sur l'interface d'information du conducteur, le véhicule a une capacité d'accélération réduite et le démarrage en côte peut s'avérer difficile.

### REMARQUE

Continuer à conduire lorsque le message  **Température du moteur trop élevée. Laissez le moteur refroidir.** est affiché sur l'interface d'information du conducteur peut endommager le moteur.

### ■ Mesure suivante à prendre

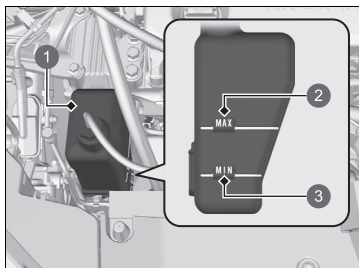

- 1 Réservoir de réserve
- 2 **MAX**
- 3 **MIN**

1. Vérifier que le ventilateur de refroidissement fonctionne et couper le système d'alimentation quand le message **Température du moteur trop élevée. Ne roulez pas. Laissez le moteur refroidir.** disparaît de l'interface d'information du conducteur.

► Si le ventilateur de refroidissement ne fonctionne pas, désactiver immédiatement le système d'alimentation.

2. Une fois que le moteur a refroidi, contrôler le niveau du liquide de refroidissement et vérifier si les composants du circuit de refroidissement présentent des fuites.

► Si le niveau du liquide de refroidissement dans le réservoir de réserve est bas, faire l'appoint jusqu'au repère **MAX**.

► S'il n'y a pas de liquide de refroidissement dans le réservoir, vérifier que le radiateur est froid. Recouvrir le bouchon de radiateur d'un chiffon épais et ouvrir le bouchon. Si nécessaire, faire l'appoint de liquide de refroidissement jusqu'à la base du goulot de remplissage et remettre le bouchon en place.

### ■ Dernière mesure à prendre

Une fois que le moteur a suffisamment refroidi, activer le système d'alimentation.

Si le message **Température du moteur trop élevée. Ne pas conduire. Laissez le moteur refroidir.** n'apparaît pas, reprendre la conduite. S'il apparaît à nouveau, contacter un concessionnaire pour qu'il se charge des réparations.

### ► Mesures à prendre en cas de surchauffe

## ⚠ ATTENTION

Si le bouchon du radiateur est retiré alors que le moteur est encore chaud, le liquide de refroidissement risque de gicler et de provoquer de graves brûlures.

**Toujours laisser refroidir le moteur et le radiateur avant de retirer le bouchon de radiateur.**

En cas de fuite du liquide de refroidissement, contacter un concessionnaire pour effectuer les réparations nécessaires.

Utiliser de l'eau comme mesure d'urgence/temporaire uniquement. Demander à un concessionnaire de rincer le circuit avec un antigel adéquat le plus tôt possible.

## Si l'avertissement Pression d'huile moteur basse s'affiche



### ■ Pourquoi l'avertissement s'affiche-t-il ?

S'affiche lorsque la pression d'huile moteur est faible.

### ■ Que faire quand l'avertissement apparaît ?

1. Garer immédiatement le véhicule sur une surface plane et dans un endroit sûr.
2. Si nécessaire, allumer les témoins de feux de détresse.

### ■ Que faire après avoir garé le véhicule ?

1. Désactiver le système d'alimentation et le laisser au repos pendant trois minutes environ.

2. Ouvrir le capot et contrôler le niveau d'huile.

▶ Faire l'appoint d'huile le cas échéant.

▶ **Vérification du niveau d'huile** P. 689

3. Démarrer le moteur et vérifier l'avertissement  **Pression d'huile moteur basse.**

▶ L'avertissement disparaît : reprendre la route.

▶ L'avertissement ne disparaît pas dans les 10 secondes qui suivent : couper immédiatement le système d'alimentation et contacter un concessionnaire pour effectuer les réparations nécessaires.

## Si le témoin du système de charge de la batterie 12 volts s'allume



### ■ Pourquoi le témoin s'allume-t-il ?

Il s'allume en cas d'anomalie du système de charge.

### ■ Que faire lorsque le témoin s'allume ?

S'arrêter sur un emplacement sécurisé et faire immédiatement contrôler le véhicule par un concessionnaire.

» Si l'avertissement Pression d'huile moteur basse s'affiche

### REMARQUE

Le fonctionnement du moteur avec une faible pression d'huile peut provoquer des dommages mécaniques graves, et ce presque immédiatement.

» Si le témoin du système de charge de la batterie 12 volts s'allume

S'il est nécessaire de s'arrêter momentanément, ne pas couper le système d'alimentation. Le système d'alimentation utilise la batterie de 12 V pour s'activer. Il peut ne pas être possible de mettre le système d'alimentation à nouveau sous tension s'il a été arrêté avec le témoin allumé.

## Si l'avertissement Capacité d'arrêt réduite s'affiche



### ■ Pourquoi l'avertissement s'affiche-t-il ?

S'affiche lorsque la capacité de freinage est réduite.

### ■ Que faire quand l'avertissement apparaît ?

Ralentir et conduire prudemment. Faire contrôler le véhicule par un concessionnaire.

## Si le témoin de dysfonctionnement s'allume ou clignote



### ■ Pourquoi le témoin s'allume-t-il ou clignote-t-il ?

- Il s'allume en cas d'anomalie au niveau du système de contrôle des émissions ou du système du véhicule électrique.
  - Il clignote lorsque des ratés sont détectés au niveau du moteur.
- ### ■ Que faire lorsque le témoin s'allume ?
- Eviter de conduire à vitesse élevée et faire inspecter immédiatement le véhicule par un concessionnaire.
  - Il s'allume en l'absence d'essence dans le réservoir de carburant et s'éteint une fois que le véhicule est ravitaillé, que le mode d'alimentation est activé, que le véhicule roule et que le système d'alimentation est désactivé plusieurs fois.  
S'il ne le fait pas, faire contrôler le véhicule par un concessionnaire.

### ■ Que faire lorsque le témoin clignote ?

Stationner le véhicule dans un endroit sûr sans objets inflammables et patienter moteur coupé, au moins 10 minutes, que le moteur refroidisse.

►► Si le témoin de dysfonctionnement s'allume ou clignote

### REMARQUE

Si le véhicule roule avec le témoin de dysfonctionnement allumé, le système de contrôle des émissions polluantes et le moteur peuvent subir des dommages.

Si le témoin de dysfonctionnement clignote à nouveau lors du redémarrage du moteur, se rendre chez le concessionnaire le plus proche à une vitesse ne dépassant pas 50 km/h. Faire contrôler le véhicule.

## Si le témoin du système de freinage (rouge) s'allume ou clignote



### ■ Pourquoi le témoin s'allume-t-il ?

- Le niveau du liquide de freins est bas.
- Une anomalie est présente dans le système de freinage.

### ■ Que faire lorsque le témoin s'allume pendant la conduite ?

Appuyer légèrement sur la pédale de frein pour contrôler la pression de la pédale.

- Si la pression est normale, contrôler le niveau du liquide de freins au prochain arrêt du véhicule.
- Si elle est anormale, prendre des mesures immédiates. Actionner plusieurs fois le sélecteur de décélération  pour réduire la vitesse du véhicule en appliquant le freinage régénératif.

### ■ Raisons pour lesquelles le témoin clignote

- Le système de frein de stationnement électrique présente une anomalie.

### ■ Que faire lorsque le témoin clignote ?

- Eviter d'utiliser le frein de stationnement et faire immédiatement contrôler le véhicule par un concessionnaire.

### ►► Si le témoin du système de freinage (rouge) s'allume ou clignote

Faire réparer le véhicule immédiatement.

Il est dangereux de conduire lorsque le niveau du liquide de freins est bas. Si la pédale de frein ne présente pas de résistance, arrêter le véhicule immédiatement dans un endroit sûr. Si nécessaire, utiliser le sélecteur de décélération  pour réduire la vitesse du véhicule en appliquant le freinage régénératif.

Si le témoin du système de freinage (rouge) et le témoin **ABS** s'allument simultanément, le système de répartition électronique de la force de freinage ne fonctionne pas. Cette situation peut entraîner une instabilité du véhicule en cas de freinage brusque.

Faire immédiatement inspecter le véhicule par un concessionnaire.

Si le témoin du système de freinage (rouge) clignote en même temps que le témoin du système de freinage (orange) s'allume, alors il pourrait s'agir d'un dysfonctionnement du frein de stationnement.

Eviter d'utiliser le frein de stationnement et faire immédiatement contrôler le véhicule par un concessionnaire.

- **Si le témoin du système de freinage (rouge) s'allume ou clignote en même temps que le témoin du système de freinage (orange) s'allume** P. 757

## Si le témoin du système de direction assistée électrique (EPS) s'allume

---



### ■ Pourquoi le témoin s'allume-t-il ?

Il s'allume en cas d'anomalie au niveau du système EPS ou du système de surveillance de l'attention du conducteur.

### ■ Que faire lorsque le témoin s'allume ?

- Arrêter le véhicule dans un endroit sûr et rallumer le système d'alimentation. Si le témoin s'allume et reste allumé, faire immédiatement examiner le véhicule par un concessionnaire.
- Si le message  **Ne roulez pas** s'affiche sur l'interface d'information du conducteur, s'arrêter immédiatement dans un endroit sûr et contacter un concessionnaire.

## Si le témoin du système de freinage (rouge) s'allume ou clignote en même temps que le témoin du système de freinage (orange) s'allume



(rouge)

■ **Si le témoin du système de freinage (rouge) s'allume ou clignote en même temps que le témoin du système de freinage (orange) s'allume, relâcher le frein de stationnement manuellement ou automatiquement.**

➤ **Frein de stationnement** P. 591



(orange)

- Si le témoin du système de freinage (rouge) s'allume en continu ou clignote en même temps que le témoin du système de freinage (orange) s'allume, arrêter le véhicule dans un endroit sûr et le faire immédiatement contrôler par un concessionnaire.
  - Pour empêcher le véhicule de bouger, placer la transmission en position **P**.
- Si seul le témoin du système de freinage (rouge) est désactivé, éviter d'utiliser le frein de stationnement et faire immédiatement vérifier le véhicule par un concessionnaire.

☒ Si le témoin du système de freinage (rouge) s'allume ou clignote en même temps que le témoin du système de freinage (orange) s'allume

Si le frein de stationnement est enclenché, il pourrait ne pas se relâcher.

Si le témoin du système de freinage (rouge) et le témoin du système de freinage (orange) s'allument en même temps, le frein de stationnement fonctionne.

Si le témoin du système de freinage (rouge) clignote en même temps que le témoin du système de freinage (orange) s'allume, alors il pourrait s'agir d'un dysfonctionnement du frein de stationnement dû à la vérification du système par ce dernier.

## Si le témoin du système d'avertissement de perte de pression/de basse pression des pneus s'allume ou clignote



### ■ Pourquoi le témoin s'allume-t-il ou clignote-t-il ?

La pression des pneus est très insuffisante ou le système d'avertissement de perte de pression n'est pas étalonné. En cas de problème avec le système d'avertissement de perte de pression, le témoin clignote pendant environ une minute, puis reste allumé.

### ■ Que faire lorsque le témoin s'allume ?

Conduire prudemment et éviter les virages et freinages brusques. Arrêter le véhicule dans un endroit sûr. Vérifier la pression des pneus et régler la pression au niveau prescrit. La pression des pneus prescrite est indiquée sur l'étiquette située sur le montant de porte côté conducteur.

- Etalonner le système d'avertissement de perte de pression après avoir réglé la pression des pneus.

☒ **Système d'avertissement de perte de pression** P. 469

### ■ Que faire si le témoin clignote, puis reste allumé ?

Faire contrôler le pneu par un concessionnaire agréé le plus tôt possible.

## Si le témoin du système de transmission clignote en même temps que le message d'avertissement



### ■ Raisons pour lesquelles le témoin clignote

La transmission est défectueuse.

### ■ Que faire lorsque le témoin clignote ?

Faire inspecter immédiatement le véhicule par un réparateur agréé.



☒ Si le témoin du système d'avertissement de perte de pression/de basse pression des pneus s'allume ou clignote

### REMARQUE

Conduire avec un pneumatique excessivement sous-gonflé peut entraîner sa surchauffe. Un pneumatique surchauffé peut connaître une défaillance. Toujours gonfler les pneumatiques à la pression prescrite.

☒ Si le témoin du système de transmission clignote en même temps que le message d'avertissement

Il se peut qu'il ne soit pas possible d'activer le système d'alimentation.

Veiller à serrer le frein de stationnement lors du stationnement du véhicule.

Si le véhicule doit être remorqué, contacter un service de remorquage professionnel.

☒ **Remorquage d'urgence** P. 767



## Si l'avertissement de problème thermique de la batterie haute tension s'affiche



### ■ Pourquoi l'avertissement s'affiche-t-il ?

- S'affiche lorsqu'un emballement thermique se produit éventuellement dans la batterie haute tension.
- S'arrêter immédiatement dans un endroit sûr et serrer le frein de stationnement.

### ■ Que faire après avoir garé le véhicule ?

S'éloigner immédiatement du véhicule et contacter un concessionnaire.

► Si l'avertissement de problème thermique de la batterie haute tension s'affiche

## **⚠ ATTENTION**

Ne pas s'approcher du véhicule car il peut émettre des vapeurs nocives. Même si le véhicule cesse de produire des fumées, cela peut recommencer après un certain temps.

## Emplacements des fusibles

Si des dispositifs électriques ne fonctionnent pas, définir le mode d'alimentation sur CONTACT COUPE et rechercher un éventuel fusible grillé.

### ■ Boîte à fusibles du compartiment moteur

Située près de la batterie 12 volts. Appuyer sur les languettes pour ouvrir la boîte.

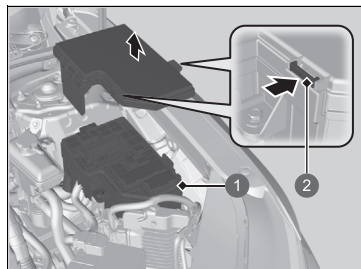

- 1 Boîte à fusibles
- 2 Languette

Les emplacements des fusibles sont indiqués sur l'image ci-dessous.  
Localiser le fusible en question par son numéro de fusible sur l'image et sur le tableau.

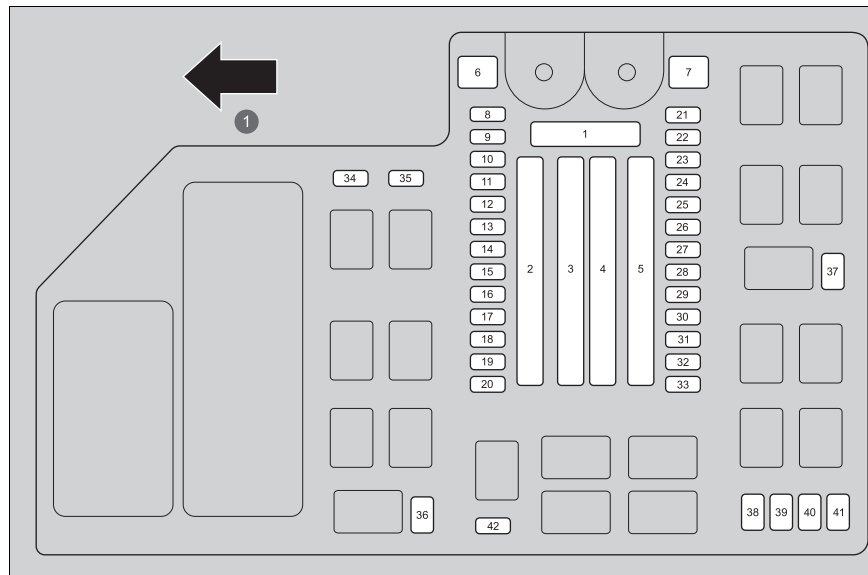

- 1 Avant

■ **Circuit protégé et capacité du fusible**

	Circuit protégé	Ampérage
1	Fusible principal	175 A
	–	30 A
	–	40 A
2	Boîte à fusibles, option 1	60 A
	–	40 A
	Boîte à fusibles, option 2	60 A
	–	60 A
	Boîte à fusibles principale 1	60 A
3	AMP audio	30 A
	–	30 A
	–	40 A
	Désembueur arrière	30 A
	–	50 A
	Moteur de soufflerie	40 A
	Moteur du hayon électrique	40 A
	ABS/VSA FSR	40 A
	Moteur ABS/VSA	40 A
	EWP moteur	40 A
4	Système de freinage à servofrein électrique	40 A
	Allumage principal 1	30 A
	RFC secondaire	40 A
	Allumage principal 2	30 A

	Circuit protégé	Ampérage
5	Fusible secondaire 1	30 A
	Essuie-glace	30 A
	EPS	70 A
	–	30 A
	RFC principal	40 A
	Moteur P-ACT	30 A
	Boîte à fusibles principale 2	60 A
6	–	–
7	Module de relais 2	20 A
8	Climatiseur principal	10 A
9	Feu de recul	10 A
10	–	–
11	Feux antibrouillard arrière	10 A
12	EWVLT	10 A
13	Sous-système audio	7,5 A
14	EWVHT	10 A
15	Dispositif de réglage des phares	10 A
16	SOV	10 A
17	ECH 1	10 A
18	Avertisseur sonore	15 A
19	Lave-glace avant	15 A
20	Audio	15 A
21	Module de relais 1	20 A
22	DBW	15 A
23	Feux de détresse	10 A
24	VBU	10 A
25	IGP	15 A

	Circuit protégé	Ampérage
26	VTC électrique	20 A
27	Phare gauche	20 A
28	Injecteur	20 A
29	Feux stop	10 A
30	Feu droit	20 A
31	Bobine d'allumage	15 A
32	ICM	10 A
33	PCU EWP	10 A
34	EWPLT 2	10 A
35	ECOMP	10 A
36	–	–
37	–	–
38	IGA	10 A
39	IGB	10 A
40	Unité P-ACT	10 A
41	IGPS LAF	7,5 A
42	IG1 Moniteur 2	5 A

### ■ Boîte à fusibles intérieure

Située sous le tableau de bord.

Les emplacements des fusibles sont indiqués sur l'étiquette située sous la colonne de direction.

Localiser le fusible en question par son numéro et le numéro indiqué sur l'étiquette.

#### Modèle à conduite à gauche

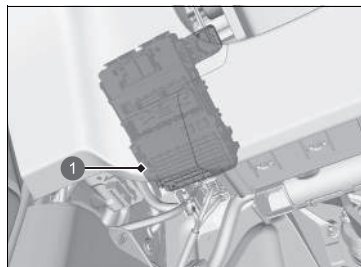

1 Boîte à fusibles

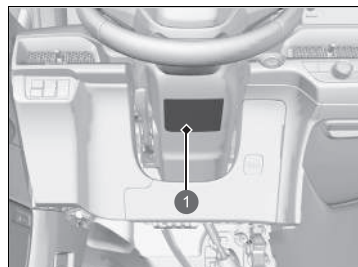

1 Etiquette de fusible

#### Modèle à conduite à droite

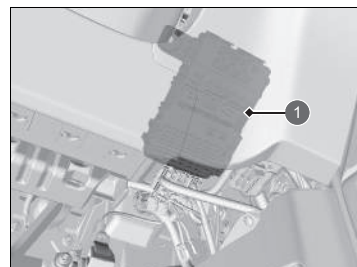



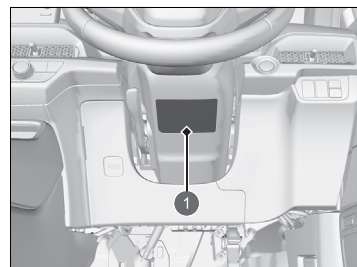

































1 Boîte à fusibles













1 Etiquette de fusible

■ Circuit protégé et capacité du fusible

	Circuit protégé	Ampérage
1	 Vitre électrique côté conducteur	20 A
2	 Vitre électrique du passager avant	20 A
3	 Vitre électrique arrière côté droit	20 A
4	 Vitre électrique arrière côté gauche	20 A
5	 Option	10 A
6	 SRS	10 A
7	 –	(10 A)
8	 RVU	10 A
9	 Prise d'alimentation des accessoires avant	20 A
10	 Dispositif de verrouillage de porte	20 A
11	 Compteur de vitesse	10 A
12	–	–
13	 Option 2	10 A
14	 Option 6 (VB SOL)	10 A
15	 Déverrouillage de la porte conducteur	(10 A)
16	 IMG	10 A
17	 Remorque	(20 A)
18	 –	(20 A)
19	–	–
20	 Chargeur USB	10 A

	Circuit protégé	Ampérage
21	 Prise d'alimentation des accessoires (compartiment à bagages)	20 A
22	 INTELLIGENT	10 A
23	 Verrouillage de la porte conducteur	(10 A)
24	 Système d'amortissement adaptatif	15 A
25	 CHANGEMENT DE VITESSES A COMMANDE ELECTRIQUE	10 A
26	 SRS	10 A
27	 ACG	10 A
28	 Option 5 (ABS)	10 A
29	 Pompe d'alimentation de carburant	20 A
30	 Déverrouillage de porte côté gauche*1	10 A
31	 Déverrouillage de porte côté droit*2	10 A
32	 Toit panoramique	20 A
33	–	–
34	–	–
35	 Store	20 A
36	 Chauffage siège arrière	(20 A)
37	–	–
38	 Actionneur de verrouillage/déverrouillage	10 A
39	 Verrouillage de porte côté droit*2	10 A
40	 Réglage électrique avant/arrière du siège conducteur	20 A
41	 Réglage électrique d'inclinaison du siège conducteur	20 A
42	 P-ACT	10 A

	Circuit protégé	Ampérage
43	 Climatiseur	10 A
44	 Feu de jour	5 A
45	 ACC	10 A
46	–	–
47	 Verrouillage de porte côté gauche*1	10 A
48	 Chauffage de siège avant	(20 A)
49	 Inclinaison de siège électrique passager	20 A
50	 Support lombaire électrique du siège conducteur	10 A
51	 IGC	10 A
52	 Système de fermeture du hayon électrique	(20 A)
53	 Réglage électrique avant/arrière du siège passager	20 A
54	 Option 1	10 A
55	–	–
56	–	–

\*1 : modèle à conduite à droite

\*2 : modèle à conduite à gauche

## Contrôle et remplacement des fusibles

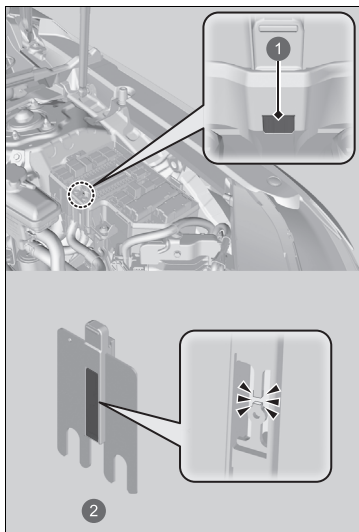

- ① Trou
- ② Fusible principal

1. Mettre le mode d'alimentation sur CONTACT COUPE. Eteindre les phares et tous les accessoires.
2. Déposer le couvercle de la boîte à fusibles.
3. Contrôler le fusible principal installé dans la boîte à fusibles du compartiment moteur.
  - Observer le fusible à travers le trou.
  - Si le fusible est grillé, le faire remplacer par un concessionnaire.

### ►► Contrôle et remplacement des fusibles

#### REMARQUE

Le remplacement d'un fusible par un autre de plus forte intensité augmente considérablement le risque d'endommagement du circuit électrique.

Utiliser les tableaux pour localiser le fusible en question et confirmer l'ampérage indiqué sur l'étiquette\*.

► **Emplacements des fusibles** P. 760

Remplacer par un fusible de même intensité.

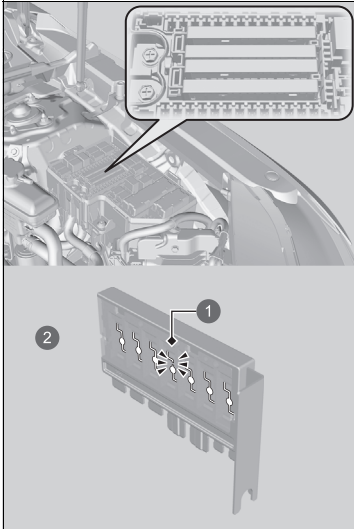

4. Contrôler les fusibles combinés installés dans la boîte à fusibles du compartiment moteur.
  - Observer l'intervalle entre les fusibles.
  - Si le fusible est grillé, le faire remplacer par un concessionnaire.

- ① Fusible grillé
- ② Fusible combiné

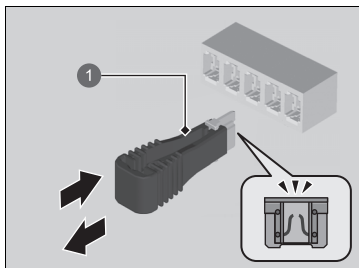

1 Extracteur de fusibles

5. Contrôler les petits fusibles placés dans le compartiment moteur et l'habitacle.
  - Si un fusible est grillé, le retirer à l'aide d'un extracteur de fusibles disponible dans le commerce et le remplacer par un neuf.



Si le véhicule doit être remorqué, contacter un service de remorquage professionnel.

## ■ Plateau

L'opérateur charge le véhicule sur le plateau d'une dépanneuse.

**C'est la meilleure façon de transporter le véhicule.**

## ■ Levage des roues

Le camion de remorquage utilise deux bras pivotants qui passent sous les roues avant et les soulèvent du sol. Les roues arrière restent au sol. **Il s'agit d'une manière tout à fait adaptée de remorquer le véhicule.**

## » Remorquage d'urgence

### REMARQUE

Le levage ou le remorquage du véhicule par les pare-chocs entraîne des dommages importants. Les pare-chocs ne sont pas conçus pour soutenir le poids du véhicule.

S'assurer que le frein de stationnement est desserré. S'il n'est pas possible de desserrer le frein de stationnement, le véhicule doit être transporté sur un plateau.

➤ **Frein de stationnement** P. 591

Le remorquage inapproprié du véhicule, notamment le remorquage derrière un camping-car ou un autre véhicule, peut endommager la transmission.

Ne jamais remorquer le véhicule en s'aidant uniquement d'une corde ou d'une chaîne.

Cette situation est dangereuse, car les cordes ou les chaînes peuvent se déplacer d'un côté à l'autre ou se rompre.

### Modèle à conduite à droite

Avant le remorquage du véhicule, désactiver le capteur d'inclinaison du système de sécurité s'il est activé.

➤ **Capteur d'inclinaison\*** P. 221

\* Non disponible sur tous les modèles

# S'il est impossible d'ouvrir la trappe à carburant

## ■ Que faire s'il est impossible d'ouvrir la trappe à carburant

S'il est impossible d'ouvrir la trappe à carburant, appliquer la procédure suivante.

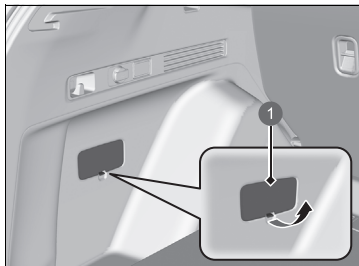

1 Couvercle

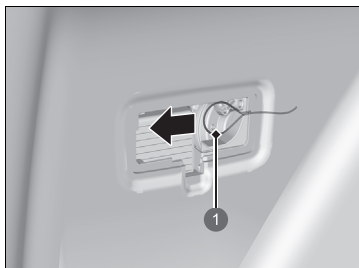

1 Câble de déverrouillage

1. Ouvrir le hayon et déposer le couvercle.

2. Tirer le câble de déverrouillage vers soi.  
▶ Le couvercle s'entrouvre.
3. Ouvrir la trappe à carburant.
4. Retirer lentement le bouchon de réservoir de carburant en le tournant vers la gauche. En cas de sifflement dû à une évacuation de pression, attendre que cela se termine, puis continuer à tourner lentement le bouchon de réservoir de carburant pour l'ouvrir.

➤ **Comment faire le plein** P. 653

5. Faire l'appoint de carburant très lentement.  
▶ La soupape d'évent automatique du réservoir de carburant ne fonctionne pas si l'ouverture de la trappe à carburant se fait manuellement. Si vous essayez d'ajouter du carburant trop rapidement lorsque la soupape d'évent est fermée, des vapeurs de carburant sont expulsées du tuyau de remplissage et une petite quantité de carburant liquide peut être déversée sur le sol.

ⓘ Que faire s'il est impossible d'ouvrir la trappe à carburant

## ⚠ ATTENTION

Les vapeurs d'essence dans le réservoir sont sous pression.

- Si vous déverrouillez manuellement la trappe à carburant, ouvrir lentement le bouchon pour relâcher progressivement la pression.
- Couper le système d'alimentation et tenir toute étincelle, source de chaleur et flamme à l'écart.

La soupape d'évent automatique du réservoir de carburant ne fonctionne pas si l'ouverture de la trappe à carburant se fait manuellement. Relâcher progressivement la pression en tournant lentement le bouchon de réservoir de carburant vers la gauche. En cas de sifflement dû à une évacuation d'air, attendre que cela se termine, puis continuer à tourner lentement le bouchon de réservoir de carburant pour l'ouvrir.

Après avoir pris ces mesures, contacter un concessionnaire pour faire contrôler le véhicule.

## ■ Que faire s'il est impossible d'ouvrir le couvercle de charge

S'il est impossible d'ouvrir le couvercle de charge, respecter la procédure suivante.

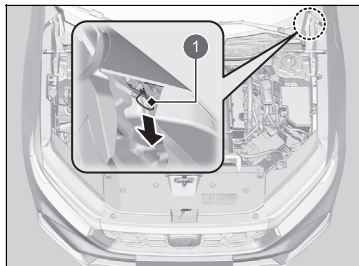

1 Câble de déverrouillage

1. Ouvrir le capot.
  - ▣ **Ouverture du capot** P. 685
2. Tirer le câble de déverrouillage comme illustré.
  - ▶ Le couvercle s'entrouvre.
    - ▣ **Comment recharger (230 V CA)**  
P. 658

## ▣ Que faire s'il est impossible d'ouvrir le couvercle de charge

Après avoir pris ces mesures, contacter un concessionnaire pour faire contrôler le véhicule.

## ■ Que faire s'il est impossible de désengager le connecteur de charge

### ■ Lorsque le message Problème de déverrouillage du connecteur de charge. s'affiche sur l'interface d'information du conducteur

Le message  **Problème de déverrouillage du connecteur de charge.** s'affiche sur l'interface d'information du conducteur quand il n'est pas possible de désengager le connecteur de charge.

Désengager le connecteur de charge comme suit.

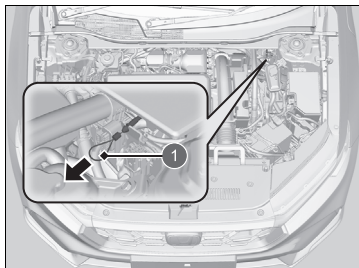

1 Câble de déverrouillage

### ■ Si la pile de la télécommande est faible

Le connecteur de charge ne peut pas être désengagé si la porte est verrouillée alors que la télécommande d'accès sans clé ne peut pas être détectée, comme quand la batterie est faible. Il est possible de désengager le connecteur de charge en appuyant sur le bouton d'ouverture dans l'admission en déverrouillant la porte avec la clé intégrée.

➤ **Remplacement de la pile de la télécommande** P. 716

➤ **Si la pile de la télécommande d'accès sans clé est faible** P. 746

## ➤ Que faire s'il est impossible de désengager le connecteur de charge

Si le problème de désengagement du connecteur de charge se produit de manière répétée, contacter un concessionnaire pour faire contrôler le véhicule.

## ■ Que faire s'il est impossible d'ouvrir le hayon

S'il est impossible d'ouvrir le hayon, respecter la procédure suivante.

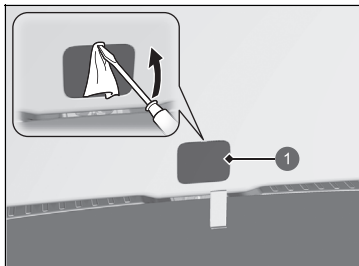

1 Couvercle

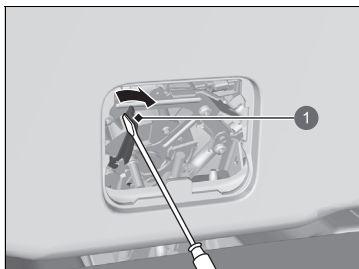

1 Levier

1. Utiliser un tournevis à lame plate pour déposer le cache à l'arrière du hayon.

► Entourer le tournevis à lame plate d'un chiffon pour éviter les rayures.

2. Pour ouvrir le hayon, le pousser tout en déplaçant le levier vers la droite à l'aide d'un tournevis à tête plate.

## ☒ Que faire s'il est impossible d'ouvrir le hayon

Suivi :

Après avoir pris ces mesures, contacter un concessionnaire pour faire contrôler le véhicule.

Lorsque le hayon est ouvert de l'intérieur, s'assurer que l'espace autour du hayon est suffisant et qu'il ne risque de heurter aucun individu ou aucun objet.

S'il est impossible d'ouvrir la porte en cas d'urgence, abaisser la vitre électrique et sortir par le cadre de la vitre. Si la vitre électrique ne fonctionne pas, procéder comme suit pour évacuer le véhicule.

## ■ Evacuation lorsque la vitre électrique ne fonctionne pas

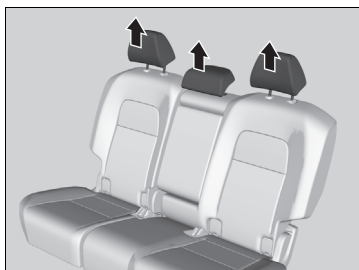

1. Déposer l'appuie-tête du siège arrière.

➤ **Appuie-têtes** P. 261

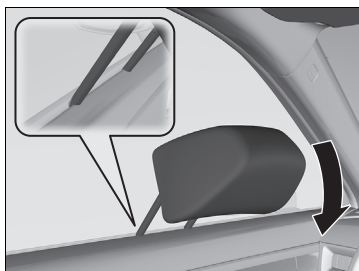

2. Insérer les pieds d'appuie-tête dans la partie centrale inférieure de la vitre de porte avant.

3. Pousser l'appuie-tête vers le bas et vers vous pour casser la vitre de porte.

4. Déposer la vitre de porte et évacuer le véhicule.

▶ S'il est impossible de déposer la vitre de porte, effectuer toute action nécessaire (par exemple, un coup de pied, etc.) pour la retirer.

▶ Lorsque vous cassez la vitre de porte pour évacuer, veiller à ne pas vous blesser avec des éclats de verre.

## ⊠ Evacuation lorsque la vitre électrique ne fonctionne pas

Soyez prudent lorsque vous cassez la vitre de porte pour évacuer un véhicule immergé. La pression externe de l'eau peut briser la vitre de porte et faire pénétrer des éclats de verre dans le véhicule.

S'il est impossible d'évacuer par la porte avant, suivre la même procédure d'évacuation en brisant une vitre de porte arrière.

Il peut être plus difficile d'insérer les pieds d'appui-tête dans une vitre de porte arrière. Faire également attention car la vitre de porte arrière peut se briser d'un seul coup.





# Informations

Ce chapitre traite des caractéristiques du véhicule, de l'emplacement des numéros d'identification et d'autres renseignements réglementaires.

<b>Spécifications</b> .....	776
<b>Numéros d'identification</b>	
Numéro d'identification du véhicule (VIN), numéro de moteur, numéro de moteur électrique et numéro de transmission.....	779
<b>Appareils émettant des ondes radio* ...</b>	780
<b>Aperçu du contenu de la déclaration de conformité*</b> .....	812
<b>Licences à code source libre</b>	
Licence à code source libre du compteur ...	815
Licence à code source libre de l'unité de commande de télématique .....	815

## ■ Caractéristiques du véhicule

Modèle	CR-V
Poids à vide	1 913 à 1 916 kg
Poids maximal admissible	Se reporter à l'étiquette de certification sur le montant de la porte conducteur <sup>*1</sup> Se reporter à l'étiquette de certification sur le montant de la porte passager <sup>*2</sup>
Poids maximal admissible par essieu	Se reporter à l'étiquette de certification sur le montant de la porte conducteur <sup>*1</sup> Se reporter à l'étiquette de certification sur le montant de la porte passager <sup>*2</sup>

\*1 : modèle à conduite à gauche

\*2 : modèle à conduite à droite

## ■ Spécifications du moteur

Type	Moteur 4 cylindres en ligne DOHC refroidi par eau	
Alésage x course	81,0 x 96,7 mm	
Cylindrée	1,993 cm <sup>3</sup> (121.6 cu-in)	
Taux de compression	13,9 : 1	
Bougies d'allumage	NGK	DILZKAR7G11Y

## ■ Carburant

Type	<ul style="list-style-type: none"> <li>Normes EN 228 relatives à l'essence/mélange essence-alcool</li> <li>Essence super sans plomb/mélange essence-alcool jusqu'à E10 (90 % d'essence et 10 % d'éthanol), indice d'octane recherche 95 ou supérieur</li> </ul>	
Capacité du réservoir de carburant	46,5 l	

## ■ Batterie 12 V

Capacité	36 Ah(5)/45 Ah(20)
----------	--------------------

## ■ Liquide lave-glace

Capacité du réservoir	1,5 l
-----------------------	-------

## ■ Ampoules

Phares (feux de croisement)	LED
Phares (feux de route)	LED
Clignotant avant, feux de position/jour	LED
Eclairages actifs d'intersection	LED
Clignotants latéraux (intégrés aux rétroviseurs)	LED
Feux stop	LED
Feux arrière	LED
Clignotants arrière	LED
Feux de gabarit latéraux arrière	LED
Feu de recul	LED
Feux antibrouillard arrière	LED
Eclairage de plaque d'immatriculation arrière	LED
Troisième feu stop	LED
Eclairage intérieur	
Eclairages de lecture avant	LED
Eclairages de lecture arrière	LED
Eclairage ambiant	LED
Eclairage du miroir de courtoisie	2 W
Eclairage du compartiment de console	LED
Eclairages de poignée intérieure de porte	LED
Eclairage aux pieds	LED
Eclairage de console centrale	LED
Eclairage de porte-gobelet	LED
Eclairage du compartiment à bagages	LED

### ■ Liquide de frein

Spécifié	Liquide de frein DOT 3 ou DOT 4
----------	---------------------------------

### ■ Climatisation

Type de réfrigérant	HFO-1234yf (R-1234yf)
Quantité de charge	525 - 575 g

### ■ Liquide de transmission

Spécifié	Honda HEVF - Type 1
Capacité	Vidange 2,4 l

### ■ Huile moteur

Recommandée	Modèles européens, à l'exception des modèles des îles Canaries, de Ceuta, Chypre, Melilla et Moldavie
	Type d'huile moteur Honda 2.0 Huile moteur d'origine Honda 0W-20 ACEA C5 0W-20
Capacité	Modèles des îles Canaries, de Ceuta, Chypre, Melilla et Moldavie, et à l'exception des modèles européens
	Huile moteur d'origine Honda 0W-20 ACEA C5 0W-20
Capacité	Vidange 3,7 l
	Vidange avec filtre 4,0 l

### ■ Liquide de refroidissement moteur

Spécifié	Antigel toutes saisons/liquide de refroidissement type 2 Honda
Proportion	50/50 avec de l'eau distillée
Capacité	5,94 l <sup>*1</sup> /5,95 l <sup>*2</sup> (les modifications comprennent les 0,72 l restants dans le réservoir de réserve)

\*1 : modèle à conduite à gauche

\*2 : modèle à conduite à droite

### ■ Pneus

Ordinaire	Taille	235/60R18 103H
	Pression	Se reporter à l'étiquette sur le montant de porte côté conducteur
Dimension des jantes	Ordinaire	18 x 7 1/2J

### ■ Compresseur d'air TRK Honda

Niveau de pression acoustique d'émission pondéré A	82 dB (A)
Niveau de puissance acoustique pondéré A	90 dB (A)

### ■ Frein

Type	A servofrein
Avant	A disques ventilés
Arrière	A disques pleins
Stationnement	Frein de stationnement électrique

### ■ Dimensions du véhicule

Longueur	4 706 mm
Largeur	1 866 mm
Hauteur	1 673 mm
Empattement	2 701 mm
Piste	Avant 1 612 mm
	Arrière 1 632 mm

## ■ Le point de montage/porte-à-faux arrière du dispositif d'attelage

### Dimensions

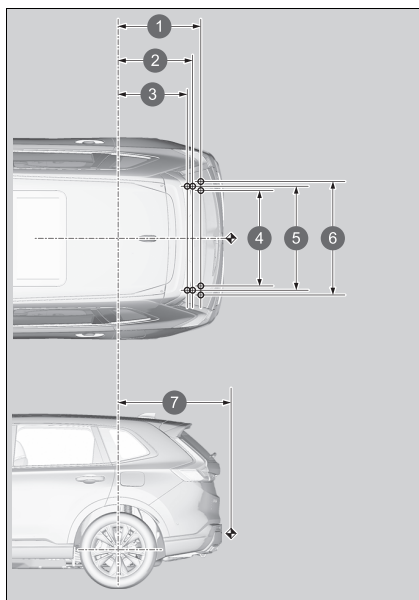

- 1 788 mm
- 2 673 mm
- 3 639 mm
- 4 958 mm
- 5 980 mm
- 6 1 042 mm
- 7 1 116 mm

### REMARQUE :

1. Repères ○ indiquant les points de fixation de la barre de remorquage.
2. Repère ◀ indiquant le point d'attelage de la barre de remorquage.

### ■ Capacité maximale de remorquage

Remorque avec freins	1 500 kg
Remorque sans freins	600 kg
Charge verticale maximale admissible sur le dispositif d'attelage	100 kg

## Numéro d'identification du véhicule (VIN), numéro de moteur, numéro de moteur électrique et numéro de transmission

Le véhicule comporte un numéro d'identification (VIN) à 17 caractères utilisé pour enregistrer le véhicule (garantie, immatriculation et assurance). Les emplacements du VIN, du numéro de moteur, du numéro de moteur électrique et du numéro de transmission du véhicule sont indiqués comme suit.

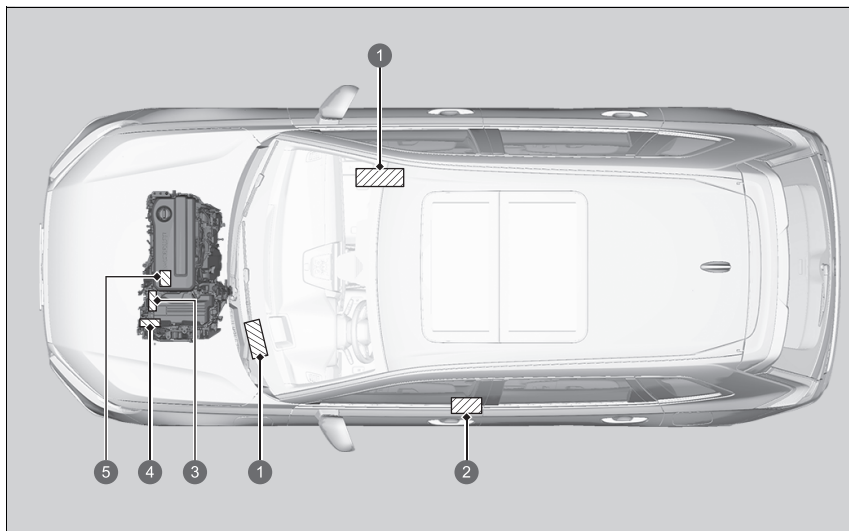

- ① Numéro d'identification du véhicule
- ② Etiquette de certification/Numéro d'identification du véhicule/Numéro de moteur
- ③ Numéro de moteur électrique
- ④ Numéro de transmission
- ⑤ Numéro du moteur

☒ Numéro d'identification du véhicule (VIN), numéro de moteur, numéro de moteur électrique et numéro de transmission

Le numéro d'identification du véhicule (VIN) intérieur se trouve sous le couvercle.

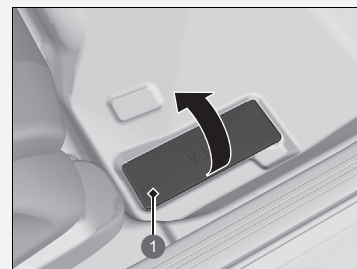

① Couvercle

# Appareils émettant des ondes radio\*

Les éléments et systèmes suivants du véhicule émettent des ondes radio en fonctionnement.

## Modèles destinés à Israël

BCM Système d'accès sans clé	TELECOMMANDE Système d'accès sans clé
"מספר אישור התאמה מטעם משרד התקשורת : 51-74423" חל איסור לבצע פעולות במכשיר שיש בהן כדי לשנות את תכונותיו האלחוטיות של המכשיר, ובכלל זה שינויי תוכנה, החלפת אנטנה מקורית או הוספת אפשרות לחיבור לאנטנה חיצונית, בלא קבלת אישור משרד התקשורת בשל החשש להפרעות אלחוטיות.	"מספר אישור התאמה מטעם משרד התקשורת : 51-74074" חל איסור לבצע פעולות במכשיר שיש בהן כדי לשנות את תכונותיו האלחוטיות של המכשיר, ובכלל זה שינויי תוכנה, החלפת אנטנה מקורית או הוספת אפשרות לחיבור לאנטנה חיצונית, בלא קבלת אישור משרד התקשורת בשל החשש להפרעות אלחוטיות.

## Modèles destinés à Israël

### Régulateur de vitesse adaptatif/système de prévention des collisions par freinage

55-09984

## Appareils émettant des ondes radio\*

### Modèles destinés à Israël

En raison de préoccupations concernant les interférences radio, il est interdit d'utiliser l'appareil avec des caractéristiques sans fil modifiées sans l'approbation du ministère des Communications. Cela inclut la modification du logiciel, le remplacement de l'antenne d'origine et l'ajout de l'option de connexion à l'antenne externe.

En raison de préoccupations concernant les interférences radio, l'utilisation en extérieur de cet appareil est interdite.

**Modèles destinés à Israël**

**Système de téléphone mains libres**

מספר אישור התאמה מטעם משרד

התקשורת- 55-07308

חל איסור לבצע פעולות במכשיר שיש בהן כדי לשנות את תכונותיה האלחוטיות שלהמכשיר, ובכלל זה שינויי תוכנה, החלפת אנטנה מקורית אוהוספת אפשרות לחיבורלאנטנה חיצונית, בלא קבלת אישור משרדהתקשורת, בשל החשש להפרעותאלחוטיות "חל איסור על הפעלתהמכשיר מחוץלמבנה, בשל חשש להפרעות אלחוטיות"

**Modèles destinés à Israël**

**Systeme de surveillance de l'angle mort (BSI)/Moniteur de véhicule en approche**

**Chargeur sans fil**

55-09985

55-13657

55-13915

Modèles destinés à la Serbie

BCM  
Système d'accès sans clé

<http://continental-homologation.com/honda>



Akcionarsko društvo za ispitivanje kvaliteta KVALITET NS  
Akcionarsko društvo za ispitivanje kvaliteta KVALITET Hrvatska  
Joint-stock company for quality testing KVALITET NS



POTVRDA O USAGLAŠENOSTI - RITTO Broj: P1620114200  
CONFIRMATION OF CONFORMITY - R&TTE No.

Podnosioc zahteva: RTE CONSULTING DOO  
Applicant: 11599 BEOGRAD-KARLOVICA  
KNEZA VIŠESLAVIA 632.7

Vrsta opreme: AUDIO VIDEO KOMUNIKACIONI KONTROLER ZA AUTOMOBIL  
Equipment category:

Oznaka tipa/modela: 41580430  
Equipment type/model:

Robna marka: Continental  
Equipment trademark:  
Proizvođač: Continental Automotive GmbH  
Manufacturer: Germany

Vrednovana dokumentacija Evaluated documentation:  
Laboratorija/ Bezbednost/Safety, Compliance Certification Services Inc.: T200507W04-LV, 16.06.2020 /  
Ispitni izveštaji/ T200507W04-MC, 07.05.2020 /  
Laboratory/ EMK/EMC, Compliance Certification Services Inc.: T200507W04-RE, 10.06.2020 /  
Test report: RITTO/RITTE, Compliance Certification Services Inc.: T200507W04-RT2, 14.07.2020 /  
T200507W04-RT, 08.07.2020 /

Na osnovu gore navedene dokumentacije utvrđeno je da gore navedena oprema zadovoljava zahteva Pravilnika o radio opremi i telekomunikacionoj terminalnoj opremi (Sl. glasnik RS, 11/2012).  
On the basis of the above mentioned documentation it is found that above mentioned equipment fulfils the requirements of the Rulesbook on Radio Equipment and Telecommunications Terminal Equipment (Official Gazette RS, 11/2012).  
Nastale promene u specifikaciji, tipu/modelu, komponentama, električnim karakteristikama opreme koji utiču na usaglašenost sa navedenim Pravilnikom mogu se prijaviti "Kvalitet"-u d.d. NS.  
Any changes occur in the specification, type/model, components of the design, electrical characteristics which may influence on conformity to the above mention Rulesbook, shall be forwarded to "Kvalitet".

Mesto i datum izdavanja: Važi do:  
Place and date: Valid until:  
NIS, 28.07.2020. 27.07.2023.



Generálny direktor

Vladimir Vuksanović, dipl.inž.

Ovaj dokument važi samo za proizvodnju koja se izvozi na tržišta izvan Srbije.  
This document is valid only for production which is intended for export.  
Bul. Svetog Cara Konstantina 62-86, NS 19000, Srbija, Tel: 0116550-766, 550-854, Fax: 0116550-636, 550-068  
e-mail: office@kvalitet.co.rs, http://www.kvalitet.co.rs

TELECOMMANDE  
Système d'accès sans clé

<http://continental-homologation.com/honda>



Akcionarsko društvo za ispitivanje kvaliteta KVALITET NS  
Akcionarsko društvo za ispitivanje kvaliteta KVALITET Hrvatska  
Joint-stock company for quality testing KVALITET NS



POTVRDA O USAGLAŠENOSTI - RITTO Broj: P1620075600  
CONFIRMATION OF CONFORMITY - R&TTE No.

Podnosioc zahteva: RTE CONSULTING DOO  
Applicant: 11599 BEOGRAD-KARLOVICA  
KNEZA VIŠESLAVIA 632.7

Vrsta opreme: KLUČ ZA DALJINSKI PRISTUP VOZILU  
Equipment category:

Oznaka tipa/modela: TP\_4  
Equipment type/model:

Robna marka: Continental  
Equipment trademark:  
Proizvođač: Continental Automotive GmbH  
Manufacturer: Germany

Vrednovana dokumentacija Evaluated documentation:  
Laboratorija/ Bezbednost/Safety, Compliance Certification Services Inc.: T200415W01-LV, 11.05.2020 /  
Ispitni izveštaji/ T200415W01-MC, 07.05.2020 /  
Laboratory/ EMK/EMC, Compliance Certification Services Inc.: T200415W01-RE, 07.05.2020 /  
Test report: RITTO/RITTE, Compliance Certification Services Inc.: T200415W01-RT1, 07.05.2020 /  
T200415W01-RT2, 07.05.2020 /

Na osnovu gore navedene dokumentacije utvrđeno je da gore navedena oprema zadovoljava zahteva Pravilnika o radio opremi i telekomunikacionoj terminalnoj opremi (Sl. glasnik RS, 11/2012).  
On the basis of the above mentioned documentation it is found that above mentioned equipment fulfils the requirements of the Rulesbook on Radio Equipment and Telecommunications Terminal Equipment (Official Gazette RS, 11/2012).  
Nastale promene u specifikaciji, tipu/modelu, komponentama, električnim karakteristikama opreme koji utiču na usaglašenost sa navedenim Pravilnikom mogu se prijaviti "Kvalitet"-u d.d. NS.  
Any changes occur in the specification, type/model, components of the design, electrical characteristics which may influence on conformity to the above mention Rulesbook, shall be forwarded to "Kvalitet".

Mesto i datum izdavanja: Važi do:  
Place and date: Valid until:  
NIS, 29.05.2020. 28.05.2023.



Generálny direktor

Vladimir Vuksanović, dipl.inž.

Ovaj dokument važi samo za proizvodnju koja se izvozi na tržišta izvan Srbije.  
This document is valid only for production which is intended for export.  
Bul. Svetog Cara Konstantina 62-86, NS 19000, Srbija, Tel: 0116550-766, 550-854, Fax: 0116550-636, 550-068  
e-mail: office@kvalitet.co.rs, http://www.kvalitet.co.rs



Modèles destinés à la Serbie

## Système de téléphone mains libres

**Panasonic**EU Declaration of Conformity  
Document Number: PAS-200030-02

<b>Manufacturer</b>			
Name	:	Panasonic Corporation	
Address	:	4261Ikonobe-cho, Tsuzuki-ku, Yokohama-shi, Kanagawa-ken,224-8520, Japan	
<b>Object of Declaration</b>			< A >
Product Name	:	CAR AUDIO(UNIT ASSY DA)	
Trade Name	:	Panasonic	
Model Number	:	CA-9H1BE1JT, CA-9H1BZ0JT, CL-MH1AEAJT, CL-MH1BX3JT, CL-MH2CE1AD CL-MH2CE2AD, CL-MH2CE3AD, CL-MH2CE4AD, CL-MH2CE5AD, CL-MH2CE6AD CL-MH2CE7AD, CL-MH2CE8AD, CL-MH2BE8AD, CL-MH2BE9AD, CL-MH2BE8AD	
Model ID	:	AH2001	
<b>CE Requirements</b>			
This declaration of conformity is issued under the sole responsibility of the manufacturer. The object of the declaration described above is in conformity with the requirements of the following EU legislation and harmonized standards:			
Council Directive	:	2014/53/EU	RED < B >
Applicable Standards	:	EN 62311:2008 EN 62368-1:2014 +A11:2017 EN 301 489-1 V2.1.1:2017 EN 301 489-3 V2.1.1:2017 EN 301 489-17 V3.1.1:2017 EN 301 489-18 V2.1.0:2017 EN 300 328 V2.2.2:2019 EN 301 893 V2.1.1:2017 EN 300 440 V2.1.1:2017 EN 303 413 V1.1.1:2017	< C >
Notified Body	:	MICOM Labs Inc., Notified Body Number 2280, performed assessment of the tests and the technical documentation provided by the applicant with the essential requirements of the RED 2014/53/EU, and issued EU-TYPE EXAMINATION CERTIFICATE DEKR242 / 19 Apr 2021 / Rev C.	
<b>Additional Information</b>			< D >

24.06.2021

Date of Issue / Signature

Osamu Ishikawa / manager

Printed Name / Title

24 Jun.2021

Niels Erdmann

Authorised Representative

- Authorised Representative -  
Panasonic Testing Centre, Panasonic Marketing Europe GmbH  
Winsbergring 15, 22525 Hamburg, Germany**Panasonic**EU Declaration of Conformity  
Document Number: PAS-220006-01

<b>Manufacturer</b>			
Name	:	Panasonic Corporation	
Address	:	4261Ikonobe-cho, Tsuzuki-ku, Yokohama-shi, Kanagawa-ken,224-8520, Japan	
<b>Object of Declaration</b>			< A >
Product Name	:	CAR AUDIO(UNIT ASSY DA)	
Trade Name	:	Panasonic	
Model Number	:	CL-MH2DE0AD, CL-MH2DE2AD, CL-MH2DE3AD, CL-MHVCE4AD	
Model ID	:	AH2001	
<b>CE Requirements</b>			
This declaration of conformity is issued under the sole responsibility of the manufacturer. The object of the declaration described above is in conformity with the requirements of the following EU legislation and harmonized standards:			
Council Directive	:	2014/53/EU	RED < B >
Applicable Standards	:	EN 62311:2008 EN 62368-1:2014 +A11:2017 EN 301 489-1 V2.1.1:2017 EN 301 489-3 V2.1.1:2017 EN 301 489-17 V3.1.1:2017 EN 301 489-18 V2.1.0:2017 EN 300 328 V2.2.2:2019 EN 301 893 V2.1.1:2017 EN 300 440 V2.1.1:2017 EN 303 413 V1.1.1:2017	< C >
Notified Body	:	MICOM Labs Inc., Notified Body Number 2280, performed assessment of the tests and technical documentation provided by the applicant with the essential requirements of the RED 2014/53/EU, and issued EU-TYPE EXAMINATION CERTIFICATE DEKR249 / 26 Jan 2022 / Rev A.	
<b>Additional Information</b>			< D >

07.03.2022

Date of Issue / Signature

Kei Hatsuoka / manager

Printed Name / Title

07.03.2022

Date of Issue / Signature

Wolfram Kihl

Authorised Representative

## Modèles destinés à la Serbie

## Système de téléphone mains libres

## Unité de commande de télématique

**Panasonic**EU Declaration of Conformity  
Document Number: PA5-21D015-01

**Manufacturer**

Name : Panasonic Corporation  
Address : 4261Konobe-cho, Tsuzuki-ku, Yokohama-shi, Kanagawa-ken,224-8520, Japan

**Object of Declaration** < A >

Product Name : CAR AUDIO(UNIT ASSY DA)  
Trade Name : Panasonic  
Model Number : CL-MH2CE9AD; CL-MH2CEAAD; CL-MH4AXD5; CL-MH4BE1JR; CL-MH4BE2JR  
CL-MH4BE3JR; CL-MH4BE4JR; CL-MH4BE5JR; CL-MH4BE6JR; CL-MH4BE7JR  
CL-MH4BE8JR; CL-MH4BE9JR; CL-MH4BEAJR; CL-MH4BEBJR  
Model ID : AH2D01

**CE Requirements**

This declaration of conformity is issued under the sole responsibility of the manufacturer. The object of the declaration described above is in conformity with the requirements of the following EU legislation and harmonized standards:

Council Directive : 2014/53/EU RED < B >

Applicable Standards : EN 62311-2:2008 < C >  
EN 62369-1:2014+A11:2017  
EN 301 489-1 V2.1.1:2017  
EN 301 489-3 V2.1.1:2017  
EN 301 489-17 V1.1.1:2017  
EN 301 489-19 V2.1.0:2017  
EN 300 328 V2.2.2:2018  
EN 301 893 V2.1.1:2017  
EN 300 440 V2.1.1:2017  
EN 303 413 V1.1.1:2017

Notified Body : MICOM Labs Inc., Notified Body Number 2280, performed assessment of the tests and the technical documentation provided by the applicant with the essential requirements of the RED 2014/53/EU, and issued EU-TYPE EXAMINATION CERTIFICATE DEKR242 / 15 Apr 2021 / Rev C.

**Additional Information** < D >

15.06.2021  
Date of Issue / Signature  
Osamu Ishikawa / manager  
Printed Name / Title

22. Jun.2021  
Date of Issue / Signature  
Niels Erdmann  
Authorised Representative

- Authorised Representative -  
Panasonic Testing Centre, Panasonic Marketing Europe GmbH  
Wiesbergstr. 15, 23525 Hamburg, Germany

Овиме, DENSO CORPORATION изјављује да је радио опрема тип усаглашена са Директивом 2014/53/EU. Цео текст ЕУ декларације о усаглашености доступам је на следећој интернет адреси:  
<https://www.denso.com/global/en/contact-us/doc/>

Modèles destinés à la Serbie

Clé numérique

<https://continental-homologation.com/honda>





		Akcionarsko društvo za ispitivanje kvaliteta KVALITET NSB Акционарско друштво за истраживање квалитета КВАЛИТЕТ НСБ Joint-stock company for quality testing KVALITET NSB					
<b>POTVRDA O USAGLASENOSTI - RITTO</b> CONFIRMATION OF CONFORMITY - R&TTE				Broj: P1620138300 No.			
Podnosilac zahteva: Applicant:		RITE CONSULTING DOO 11000 BEOGRAD-RAKOVICIA KNEZA VISESLAVA, 032.7					
Vrsta opreme: Equipment category:		SISTEM ZA DALJINSKI PRESTUP VOZILU					
Oznaka tipa/modela: Equipment type/model:		A20715684					
Robna marka: Equipment trademark:		Continental					
Proizvođač: Manufacturer:		Continental Automotive GmbH Germany					
		Vrednovana dokumentacija: Evaluation documentation:					
Laboratorija/ Test lab:		Institut/Solbitz, TÜV SÜD Product Service GmbH, TR-4048-73-8F-01 (Edition 02) 2316, AUC					
Laboratorij/ Test report:		EMV/EMC EMV TESTHAUS GmbH, 10009-AUG-4071, 06.11.2015 / RITTO/RITTE, EMV TESTHAUS GmbH, 10002-AUG-0061, 06.12.2016 /					
<p>Na osnovu gore navedene dokumentacije utvrđeno je da gore navedena oprema zadovoljava zahtove Pravilnika o radio opremi i tehnološkoj opremi izvedenim od strane CE, od strane NSB, ETC/ETC.</p> <p>On the basis of the above mentioned documentation it is found that above mentioned equipment fulfils the requirements of the Rules on Radio Equipment and Technological Equipment issued by the Federal Board of Technical Regulation (VTS) and the NSB, ETC/ETC.</p> <p>Na osnovu prethodno iznetih specifikacija, ispitivanja, ispitivanja, ispitivanja i rezultata ispitivanja opreme koja se na usaglasenost sa navedenim Pravilnikom mora sa prijaviti "Kvalitet", a.d. NSB.</p> <p>On the basis of the above mentioned specifications, tests, tests, tests and test results of the equipment, technical specification which may influence on conformity to the above mentioned Rules, it can be concluded that "Kvalitet".</p>							
Mesto i datum izdavanja: Place and date:		Vals: do: Valid until:				-p- Generalni direktor: General manager:	
NSB, 03.09.2020.		08.09.2023.				Varganj Vukasinovic, dipl.ing.	
Ovaj dokument važi samo za proizvode koji su izdati za proizvodnju koji su bili preneti vrednovanje. This document is valid only for products that were issued for production that were transferred to evaluation. B.U. Svevic-Cara Knezenska 02-00, NSB, 10002, Beograd, Tel: (010)502-700, 862-024, Fax: (010)502-024, 600-663 e-mail: office@kvalitet.co.rs, http://www.kvalitet.co.rs							

Informations

Modèles destinés à la Serbie

Chargeurs sans fil

	Akcionarsko društvo za ispitivanje kvaliteta KVALITET NS Акционарско друштво за испитивање квалитета КВАЛИТЕТ НС Joint-stock company for quality testing KVALITET NS	 H 005 20	
<b>POTVRDA O USAGLAŠENOSTI - RITTO</b> Broj: P1620059700 <b>CONFIRMATION OF CONFORMITY - R&amp;TTE</b> №: P1620059700			
Podnozilac zahteva: <b>INŽENJERSKI DELATNOSTI I TEHNIČKO SAVETOVANJE IN TECH</b> Applikant: 11211 BEOGRAD, BORCA D.O.O. BUL. CARA KONSTANTINA 62-66			
Vrsta opreme: <b>BEŽICNI PUNJAC</b> Equipment category: Wireless charger			
Oznaka tipa/modela: <b>WC500HC021</b> Equipment type/model: WC500HC021			
Radna marka: <b>LG</b> Equipment trademark: LG Proizvođač: <b>LG ELECTRONICS INC.</b> Manufacturer: KOREJA			
Vrednovana dokumentacija: <b>Zivahnostni dokumentacioni</b> Laboratorija/ <b>Bežična sigurnost, Nemačka Koreja Co., Ltd. 28.03.2020.</b> ispitni izveštaj: DTAC Co., Ltd. (DRFCEET090-0419), 20.03.2020. Laboratory/ <b>EMKEMC DTAC Co., Ltd. (DRFCEET090-0402)(1), 03.03.2020.</b> Test report: RITTO/RITTE, DTAC Co., Ltd. (DRFCEET090-0302)(1), 18.03.2020.			
<p>Na osnovu gore navedene dokumentacije utvrđeno je da gore navedena oprema zadovoljava zahteva "Priručnik o radio opremi i telekomunikacionoj terminalnoj opremi" (E.U. direktiva RB, 112012). On the basis of the above mentioned documentation it is found that above mentioned equipment fulfils the requirements of the "Manual on Radio Equipment and Telecommunication Terminal Equipment" (Official Gazette RS, 112012).</p> <p>Nastale promene u specifikaciji, suprotnosti, komponentama, električnim karakteristikama opreme koji utiču na usaglašenost sa navedenom Evropskom normom ne pripadaju "Kvalitet" u.d. NS. Any changes occur in the specification, typenote, components of the design, electrical construction which may influence on conformity to the above mention European standard is known to "Kvalitet".</p>			
Mesto i datum izdavanja: <b>Beograd, 20.04.2020.</b>		  Generalni direktor Višesigurnosni, dipl.inž.	
Ovaј dokument važi samo za proizvode koji su ispitivani sa proizvodima koji su bili predmet vrednovanja. This document is valid only for products which were tested with products which were the subject of the evaluation. Бул. Светог Цара Константина 62-66, НБ 11000, Београд, Србија, Тел: (011)550-795, 550-654, Факс: (011)550-636, 550-668 e-mail: office@kvalitet.co.rs, http://www.kvalitet.co.rs			

	Akcionarsko društvo za ispitivanje kvaliteta KVALITET NS Акционарско друштво за испитивање квалитета КВАЛИТЕТ НС Joint-stock company for quality testing KVALITET NS	 H 005 20	
<b>ПОТВРДА О УСАГЛАШЕНОСТИ - РИТТО</b> Број: П1622106300 <b>CONFIRMATION OF CONFORMITY - R&amp;TTE</b> №: П1622106300			
Podnozilac zahteva: <b>RITTE CONSULTING DOO</b> Applikant: 1000 BEOGRAD, RAKOVICA KOSKA BILJEŠTVA 694.7			
Vrsta opreme: <b>BEŽICNI PUNJAC</b> Equipment category: Wireless charger			
Oznaka tipa/modela: <b>WC500HC021</b> Equipment type/model: WC500HC021			
Radna marka: <b>BH EYS Co., Ltd.</b> Equipment trademark: BH EYS Co., Ltd. Proizvođač: <b>KOREJA</b>			
Vrednovana dokumentacija: <b>Evropski dokumentacioni</b> Laboratorija/ <b>Bežična sigurnost, Nemačka Koreja Co., Ltd. 18.03.2020 / DTAC Co., Ltd. (DRFCEET090-0419), 20.03.2020.</b> ispitni izveštaj: EMKEMC DTAC Co., Ltd. (DRFCEET090-0402), 15.03.2020. Laboratory/ <b>RITTO/RITTE, DTAC Co., Ltd. (DRFCEET090-0302), 18.03.2020.</b> Test report:			
<p>Na osnovu srodne dokumentacije utvrđeno je da gore navedena oprema zadovoljava zahteva "Priručnik o radio opremi i telekomunikacionoj terminalnoj opremi" (E.U. direktiva RB, 112012). On the basis of the above mentioned documentation it is found that above mentioned equipment fulfils the requirements of the "Manual on Radio Equipment and Telecommunication Terminal Equipment" (Official Gazette RS, 112012).</p> <p>Nastale promene u specifikaciji, suprotnosti, komponentama, električnim karakteristikama opreme koje utiču na usaglašenost sa navedenom Evropskom normom ne pripadaju "Kvalitet" u.d. NS. Any changes occur in the specification, typenote, components of the design, electrical construction which may influence on conformity to the above mention European standard is known to "Kvalitet".</p>			
Mesto i datum izdavanja: <b>Beograd, 07.07.2020.</b>		  Generalni direktor Višesigurnosni, dipl.inž.	
Ovaј dokument važi samo za proizvode koji su ispitivani sa proizvodima koji su bili predmet vrednovanja. This document is valid only for products which were tested with products which were the subject of the evaluation. Бул. Светог Цара Константина 62-66, НБ 1000, Србија, Тел: (011)550-795, 550-654, Факс: (011)550-636, 550-668 e-mail: office@kvalitet.co.rs, http://www.kvalitet.co.rs			

## Modèles destinés à la Moldavie

BCM  
Système d'accès sans clé

Utilisation prévue :  
Appareil à courte portée pour commande à distance  
Adresse postale :  
Siemensstrasse 12  
D-93055 Regensburg  
Allemagne  
Nom du fabricant :  
Continental Automotive GmbH  
Bande de fréquence : 125 KHz  
Débit d'émission maximum : 10 mW  
Nom de l'importateur :  
Honda Motor Europe Ltd - Aalst Office  
Adresse postale :  
Wijngaardveld 1 (Noord V) 9300 Aalst - Belgique

MINISTERUL ECONOMIEI SI INFRASTRUCTURI AL REPUBLICII MOLDOVA  
Instituția Publică „SERVICIUL NAȚIONAL DE MANAGEMENT AL FRECVENȚELOR RADIO”

**CERTIFICAT DE CONFORMITATE**

Nr. de înregistrare: **MD OC TIP 024 A6871-20**  
Data emiterii: 24 august 2020 Valabil până la: 24 august 2023

ORGANISMUL DE CERTIFICARE OC/pr - 024

Organism de Certificare a producător de Telecomunicații, Informatică și Poști (OC TIP) MD-2003, str. Nicolae Dîncu, nr. 22/26, et. Duplezi, etaj. Clujului, Iași. Tel: (+373 22) 785750 / 785727. FAX: PREZENTUL DOCUMENT SE CONFIRMĂ FAȘTUL, CĂ PRODUSELE IDENTIFICATE AS ȚINELE SUNT ÎN CONFORMITATE CU CERINȚELE DESECRIBITE.

Descriere: **Modul radio de control pentru sistemul de acces și parcare al autovehiculelor imobile** Căsuță NCM  
8531

Marca comercială: **Continental**  
Model: **41580439**

Fabricat în serie

SÎNTE CONFORM CU CERINȚELE OBLIGATORII STABILITE ÎN:  
ERC/REC 70-03, Axi 1 și 9; SM EN 300 220-1 V2.4 (2015); SM EN 301 489-1 V1.9.2.2014; SM EN 55012:2016; SM EN 62368-1:2015; RT "Echipamente radio, echipamente terminale de telecomunicații și echipamente conformității acestora" aprobat prin HG nr. 1274 din 21.11.2007; RT "Parametri tehnici de emisie și dispozitive cu mare nivel de acțiune", aprobat prin Ordinul MTC nr. 16 din 21.02.2014.

PRODUCĂTOR

1. Continental Automotive Changchun Co., Ltd., Jinghe Branch  
3800 Xiangtai Street, 130000, Changchun, Jilin, China  
2. Continental Automotive Guadalupe Mexico S de RL de CV  
Carretera a la Tierra No. 3, E. m. 5.5 Carretera Guadalupe-Merida, Colón de la Tierra,  
45440 Tejupilco de Zaragoza, Jalisco, Mexico. Căsuță pier  
EN

SOLICITANT

Continental Automotive GmbH,  
Siemensstrasse 12, 93055 Regensburg, Germany

CERTIFICATUL ESTE ELIBERAT ÎN BAZA

Raport de încercări nr. T200579/04-RE din 10.06.2020, nr. T200079/04-RC din 11.06.2020,  
nr. T200879/04-V din 05.06.2020, nr. T200579/04-IE din 04.07.2020, nr. T200879/04-IE  
din 14.07.2020, obținute de LI "Complexul Certificării Serviciilor, Waga Laboratory",  
Istanbul, acordat "TAP", nr. 1186.

Certificat a sistemului de management (ATF 10048:2016 nr. 10651 SATF4 (ATF nr. 0242059)  
din 18.12.2017, obținut de "DQS Holding GmbH", Germany.

Certificat a sistemului de management (ATF 16948:2016 nr. 111162293933 (ATF nr. 0144339)  
din 04.07.2018, obținut de "TUV Rheinland Cert GmbH", Germany.

Declarație de conformitate a producătorului din 16.07.2020.  
Raport de evaluare final nr. 234/20 din 22.08.2020.

INFORMAȚII SUPLEMENTARE

Validitatea certificatului de conformitate se bazează pe verificarea documentelor și a reglementărilor tehnice aplicabile.  
Este necesar să se prezinte documente adecvate sau a producătorului încercărilor anuale acestui certificat.  
Căsuța de semnare poate fi utilizată în buletine de încredere 119-14114 și 41-03-03-414-79 MHz,  
în conformitate cu Modelul F1.

 Conducătorul organismului  
de certificare Anastolie OJUZUN

La baza certificatelor de conformitate se legaliză de către OC TIP Seria A - Nr. 002294

Modèles destinés à la Moldavie

TELECOMMANDE  
Système d'accès sans clé

Utilisation prévue :  
Appareil à courte portée pour commande à distance  
Adresse postale :  
Siemensstrasse 12  
D-93055 Regensburg  
Allemagne  
Nom du fabricant :  
Continental Automotive GmbH  
Bande de fréquence : 433,92 MHz  
Débit d'émission maximum : 1 mW  
Nom de l'importateur :  
Honda Motor Europe Ltd - Aalst Office  
Adresse postale :  
Wijngaardveld 1 (Noord V) 9300 Aalst - Belgique

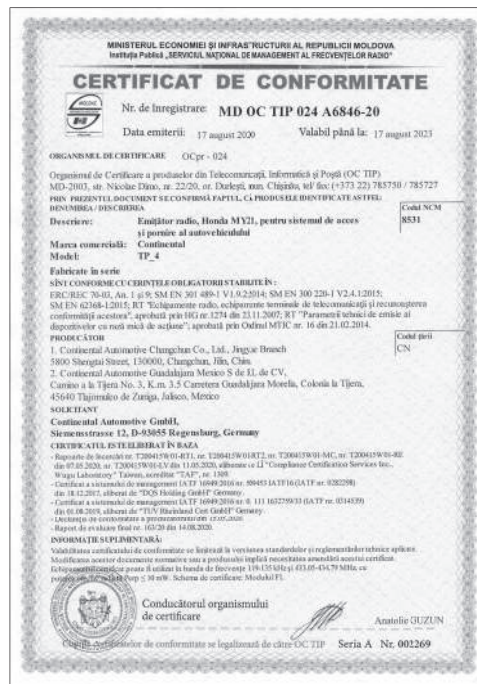

Modèles destinés à la Moldavie

Régulateur de vitesse adaptatif/système de prévention des collisions par freinage

<http://continental.automotive-approvals.com/>



Prin prezenta, ADC Automotive Distance Control Systems GmbH declară că tipul de echipamente radio ARS5-B este în conformitate cu Reglementarea tehnică „Punerea la dispoziție pe piață a echipamentelor radio” .

Textul integral al declarației de conformitate este disponibil la următoarea adresă de Internet:

<http://continental.automotive-approvals.com/>

Utilisation prévue :

SRD pour RTTT et usage industriel fonctionnant dans la bande 76,0-77,0 GHz

Adresse postale :

Peter-Dornier-Strasse 10, 88131 Lindau, Allemagne

Bande de fréquence de fonctionnement :

76-77 GHz Puissance de sortie maximale :

2,0 W (33 dBm RMS EIRP)

Nom de l'importateur : Honda Motor Europe Ltd - Aalst Office

Adresse postale : Wijngaardveld 1 (Noord V) 9300 Aalst - Belgique

Modèles destinés à la Moldavie

Système de téléphone mains libres

<http://www.ptc.panasonic.eu>

<https://service.panasonic.ua>



Prin prezenta, Panasonic Automotive Systems Co., Ltd declară că echipamentul radio de tipul enumerat mai sus este în conformitate cu Directiva 2014/53/UE.

Accesați <http://www.ptc.panasonic.eu/>, faceți clic pe „Declaration of Conformity (Declarația de conformitate)”, introduceți cuvântul cheie de mai jos în caseta de căutare după cuvinte cheie și puteți să descărcați cea mai recentă „DECLARATION of CONFORMITY (DECLARAȚIE DE CONFORMITATE)” (DoC).

Prin prezenta, Panasonic Automotive Systems Co., Ltd îți declară că tipul de echipamente radio [ AH2001 ] este în conformitate cu Reglementarea tehnică „Punerea la dispoziție pe piață a echipamentelor radio”.

Textul integral al declarației de conformitate este disponibil la următoarea adresă de Internet: <https://service.panasonic.ua>

Cuvânt cheie: [CL-MH2DE2AD,CL-MH2CE2AD,CL-MH2CE3AD,CL-MH2CE9AD,CL-MH2CE6AD,CL-MH2CEAAD,CL-MH2CE7AD,CL-MH2DE0AD,CL-MH2CE8AD,CL-MH2DE3AD,CL-MH2CE4BD,CL-MH2CE5BD,CL-MH2CE6BD,CL-MH2CE8BD] Puteți vedea „Nr. ref” pe eticheta unității.

Utilisation prévue : Système audio du véhicule (Bluetooth et WLAN)

Adresse postale :

4261 Ikonobe-cho, Tsuzuki-ku, Yokohama City, Kanagawa-ken, 224-8520, Japon

Nom du fabricant : Panasonic Automotive Systems Co., Ltd.

Bande de fréquence de fonctionnement :

Spécifications de la bande de fréquence Bluetooth : de 2 402 à 2 480 MHz

Spécifications de la bande de fréquence WLAN 2,4 GHz : de 2 412 à 2 472 MHz

Débit d'émission maximum :

Spécifications Bluetooth Puissance de sortie maximale : 0,1 dBm Spécifications de 2,4 GHz Puissance de sortie maximale WLAN : 11,9 dBm

Nom de l'importateur : Honda Motor Europe Ltd - Aalst Office

Adresse postale : Wijngaardveld 1 (Noord V) 9300 Aalst - Belgique



Modèles destinés à la Moldavie

Système de surveillance de l'angle mort (BSI)/Moniteur de véhicule en approche

<http://continental.automotive-approvals.com/>



Prin prezenta, ADC Automotive Distance Control Systems GmbH declară că tipul de echipamente radio SRR5-B este în conformitate cu Reglementarea tehnică „Punerea la dispoziție pe piață a echipamentelor radio” . Textul integral al declarației de conformitate este disponibil la următoarea adresă de Internet: <http://continental.automotive-approvals.com/>

Utilisation prévue :

SRD pour RTTT et usage industriel fonctionnant dans la bande 76,0-77,0 GHz

Adresse postale :

Peter-Dornier-Strasse 10, 88131 Lindau, Allemagne

Bande de fréquence de fonctionnement : 76-77 GHz

Débit d'émission maximum : 1,58 W (32 dBm RMS EIRP)

Nom de l'importateur :

Honda Motor Europe Ltd - Aalst Office

Adresse postale :

Wijngaardveld 1 (Noord V) 9300 Aalst - Belgique

Modèles destinés à la Moldavie

Unité de commande de télématique

Prin prezenta, DENSO CORPORATION declară că tipul de echipamente radio este în conformitate cu Reglementarea tehnică „Punerea la dispoziție pe piață a echipamentelor radio”.

Textul integral al declarației de conformitate este disponibil la următoarea adresă de Internet:

<https://www.denso.com/global/en/contact-us/doc/>



Utilisation prévue : dispositif télématique et de point d'accès Wi-Fi pour véhicule

Adresse postale : 1-1, Showa-cho, Kariya-shi, Aichi-ken, 448-8661, Japon

Bande de fréquence de fonctionnement : modèle OGEY10

- 1) GSM900 (Tx : 880-915 MHz, Rx : 925-960 MHz)
- 2) GSM1800 (Tx : 1 710-1 785 MHz, Rx : 1 805-1 880 MHz)
- 3) WCDMA Bande 1 (Tx : 1 920-1 980 MHz, Rx : 2 110-2 170 MHz)
- 4) WCDMA Bande 3 (Tx : 1 710-1 785 MHz, Rx : 1 805-1 880 MHz)
- 5) WCDMA Bande 8 (Tx : 880-915 MHz, Rx : 925-960 MHz)
- 6) LTE Bande 1 (Tx : 1 920-1 980 MHz, Rx : 2 110-2 170 MHz)
- 7) LTE Bande 3 (Tx : 1 710-1 785 MHz, Rx : 1 805-1 880 MHz)
- 8) LTE Bande 7 (Tx : 2 500-2 570 MHz, Rx : 2 620-2 690 MHz)
- 9) LTE Bande 8 (Tx : 880-915 MHz, Rx : 925-960 MHz)
- 10) LTE Bande 20 (Tx : 832-862 MHz, Rx : 791-821 MHz)
- 11) WLAN IEEE802.11b (Tx/Rx : 2 401-2 473 MHz)
- 12) WLAN IEEE802.11g (Tx/Rx : 2 402-2 472 MHz)
- 13) WLAN IEEE802.11n (Tx/Rx : 2 402-2 472 MHz)
- 14) GPS (Rx : 1 575,42 MHz)
- 15) GALILEO (Rx : 1 575,42 MHz)
- 16) EGNOS (Rx : 1 575,42 MHz)

Débit d'émission maximum :

- 1) 2 W 2) 1 W 3-5) 0,25 W 6)-10) 0,20 W 11) 0,032 W 12),13) 0,016 W

Nom de l'importateur : Honda Motor Europe Ltd - Aalst Office

Adresse postale : Wijngaardveld 1 (Noord V) 9300 Aalst - Belgique

## Modèles destinés à la Moldavie

## Clé numérique

<https://continental-homologation.com/honda>



Utilisation prévue :  
système d'accès au véhicule  
Adresse postale :

Siemensstraße 12, D-93055 Regensburg, Germany

Nom du fabricant :

Continental Automotive GmbH

Bande de fréquence de fonctionnement :

Plage de fréquence Bluetooth à basse consommation : 2,402 GHz à  
2,48 GHz

Débit d'émission maximum :

Puissance de sortie Bluetooth à basse consommation maximale : +20 dBm

Nom de l'importateur :

Honda Motor Europe Ltd - Aalst Office

Adresse postale :

Wijngaardveld 1 (Noord V) 9300 Aalst - Belgique

MINISTERUL ECONOMIEI ȘI INFRASTRUCTURII AL REPUBLICII MOLDOVA  
Institutul Public „SERVICIUL NAȚIONAL DE MANAGEMENT AL FRECVENȚELOR RADIO”

**CERTIFICAT DE CONFORMITATE**

Nr. de înregistrare: **MD OC TIP 024 A6920-20**  
Data emiterii: 30 septembrie 2020 Valabil până la: 30 septembrie 2023

ORGANISMUL DE CERTIFICARE OCPr - 024

Organism de Certificare a produselor de Telecomunicații, Informatică și Poști (OC TIP) MD-2003, str. Nicolae Dîna, nr. 22/20, et. Delești, asa. Clădirea, ICF ICF (+373 22) 785750 / 785727  
PRIN PREZENTUL DOCUMENT SE CONFIRMA FAPTUL CĂ PRODUSELE BENTIFICATE ASTFEL SUNT CONFORME / DESCRIEREA

Descriere: Model radio Bluetooth pentru acces/pornire al autovehiculului Codul NCM 8526  
Marca comercială: Continental  
Model: A2C775684

Fabricate în serie

SÎNTE CONFORME CU CERINȚELE OBLIGATORIE ȘI TABELATE ÎN:  
SRC/REX 70-03, Anexa 3; SM SR EN 300 328 V1.7.1.2013; SM EN 301 489-1 V1.9.2.2014;  
SM EN 62368-1 2015; RT "Echipamente radio, echipamente terminale de telecomunicații și rețeaua sistemelor de coordonare a aeronavelor", aprobat prin LR nr. 1274 din 25.11.2007, RT "Tranzmisiile tehnice de emisie ale dispozitivelor cu rată mică de ocupare", aprobat prin Ordinul MITC nr. 16 din 21.02.2014.

PRODUCĂTOR  
Tenac Automotive (Phil.), Inc.,  
Bugaikan Road, FTI-Special Economic Zone, Taguig City 1630, Philippines Codul país PH

SOLICITANT  
Continental Automotive GmbH,  
Siemensstraße 12, 93055 Regensburg, Germany

CERTECĂVUL ESTE ELIBERAT ÎN BAZA  
- Raport de înregistrat nr. 190050-A1302+ED1 din 06.11.2019; nr. 190050-A1302+W01 din 30.10.2019,  
eliberat de LJ "EMV TESTHAUS GmbH" Germany, acronimă "DAK4S", nr. D-PL-12153-01-00.  
- Raport de înregistrat nr. TR-04680-73487-01 din 23.04.2020, eliberat de  
LJ "TUV SUD Product Service GmbH" Germany.  
- Certificat a sistemului de management IATF 16949/216 nr. 01 111 1632759/53 (IATF nr. 0321643)  
din 08.08.2018, eliberat de "TÜV Rheinland Cert GmbH" Germany.  
- Declarația de conformitate a producătorului din 28.08.2020.  
- Raport de evaluare final nr. 257520 din 29.09.2020.

INFORMAȚII SUPLEMENTARE:  
Valoarea maximă de conformitate sau limitată la care baza standardului și regulamentele tehnice aplicabile.  
Modificarea acestor documente ar putea să a producăți impact negativ asupra acestui certificat.  
Funcționarea acestui produs în conformitate cu baza de înregistrare 240-24835/50 în baza prezentei declarații.  
de emisie din 2020. Scheme de certificare: Modak&F.

 Conducătorul organismului de certificare  
Anastolie GUZUN  
de conformitate și legalitatea de către OC TIP Seria A Nr. 002343

Modèles destinés à la Moldavie

Chargeur sans fil

<https://www.lg.com/global/support/cedoc/cedoc>  
(Saisissez le nom du modèle : WC500HOCI21)

Prin prezenta, LG Electronics declară că tipul de echipamente radio WC500HOCI21 este în conformitate cu Reglementarea tehnică „Punerea la dispoziție pe piață a echipamentelor radio” .

Textul integral al declarației de conformitate este disponibil la următoarea adresă de Internet:

<https://www.lg.com/global/support/cedoc/cedoc>

Utilisation prévue :

chargeur d'alimentation sans fil pour véhicule

Adresse postale : 128, Yeoui-daero, Yeongdeungpo-gu, Séoul, Corée du Sud

Bande de fréquence de fonctionnement :

111 kHz/puissance maximale : 42 dBuA/m à 10 m

Débit d'émission maximum :

111 kHz/puissance maximale : 42 dBuA/m à 10 m

Nom de l'importateur :

Honda Motor Europe Ltd - Aalst Office

Adresse postale :

Wijngaardveld 1 (Noord V) 9300 Aalst - Belgique

Modèles destinés à la Moldavie

Chargeur sans fil

[http://bhevs.co.kr/bbs/board.php?tbl=e\\_bbs42\\_2](http://bhevs.co.kr/bbs/board.php?tbl=e_bbs42_2)

Prin prezenta, BH EVS Co.,Ltd. declară că tipul de echipamente radio WC500HOC121 este în conformitate cu Reglementarea tehnică „Punerea la dispoziție pe piață a echipamentelor radio” .

Textul integral al declarației de conformitate este disponibil la următoarea adresă de Internet:

[http://bhevs.co.kr/bbs/board.php?tbl=e\\_bbs42\\_2](http://bhevs.co.kr/bbs/board.php?tbl=e_bbs42_2)

Utilisation prévue : chargeur d'alimentation sans fil pour véhicule

Nom du fabricant : BH EVS Co., Ltd

Adresse postale : Am Kronberger Hang 2 65824 Schwalbach am Taunus Allemagne

Bande de fréquence de fonctionnement : 111 kHz

Débit d'émission maximum : 42 dBuA/m à 10 m

Nom de l'importateur : Honda Motor Europe Ltd - Aalst Office

Adresse postale : Wijngaardveld 1 (Noord V) 9300 Aalst - Belgique

Modèles destinés à la Moldavie

Syntoniseur à distance

<https://service.panasonic.ua>



Prin prezenta, Panasonic corporație declară că tipul de echipamente radio [CQ-TH2BE0AD] este în conformitate cu Reglementarea tehnică „Punerea la dispoziție pe piață a echipamentelor radio” .

Textul integral al declarației de conformitate este disponibil la următoarea adresă de Internet:

<https://service.panasonic.ua>

Utilisation prévue : UNITE RADIO (autoradio de véhicules)

Adresse postale :

4261 Ikonobe-cho, Tsuzuki-ku, Yokohama City, Kanagawa-ken, 224-8520, Japon



Nom de l'importateur :

Honda Motor Europe Ltd - Aalst Office

Adresse postale :

Aalst Office Wijngaardveld 1 (Noord V) 9300 Aalst - Belgique

Modèles destinés aux pays de l'UE, à la Guadeloupe, la Macédoine du Nord, la Martinique, Monaco et le Monténégro

BCM Système d'accès sans clé	TELECOMMANDE Télécommande d'accès sans clé
<p><a href="http://continental-homologation.com/honda">http://continental-homologation.com/honda</a></p>  <p>Continental Automotive GmbH déclare que le modèle [41580430] est conforme aux exigences essentielles et autres dispositions en vigueur de la directive 2014/53/UE. Le texte complet de la déclaration de conformité à la directive européenne est disponible à l'adresse Internet suivante : <a href="https://continental-homologation.com/honda">https://continental-homologation.com/honda</a> Utilisation prévue : Appareil à courte portée pour commande à distance Adresse postale : Siemensstrasse 12 D-93055 Regensburg Allemagne Nom du fabricant : Continental Automotive GmbH Bande de fréquence : 125 KHz Débit d'émission maximum : 10 mW Nom de l'importateur : Honda Motor Europe Ltd - Aalst Office Adresse postale : Wijngaardveld 1 (Noord V) 9300 Aalst - Belgique</p>	<p><a href="http://continental-homologation.com/honda">http://continental-homologation.com/honda</a></p>  <p>Continental Automotive GmbH déclare que le modèle [TP_4] est conforme aux exigences essentielles et autres dispositions en vigueur de la directive 2014/53/UE. Le texte complet de la déclaration de conformité à la directive européenne est disponible à l'adresse Internet suivante : <a href="https://continental-homologation.com/honda">https://continental-homologation.com/honda</a> Utilisation prévue : Appareil à courte portée pour commande à distance Adresse postale : Siemensstrasse 12 D-93055 Regensburg Allemagne Nom du fabricant : Continental Automotive GmbH Bande de fréquence : 433,92 MHz Débit d'émission maximum : 1 mW Nom de l'importateur : Honda Motor Europe Ltd - Aalst Office Adresse postale : Wijngaardveld 1 (Noord V) 9300 Aalst - Belgique</p>

Pays de l'UE

Régulateur de vitesse adaptatif/système de prévention des collisions par freinage

<http://continental.automotive-approvals.com/>



Par la présente, ADC Automotive Distance Control Systems GmbH déclare que le type d'équipement radio ARS5-B est conforme à la directive 2014/53/UE.

Le texte complet de la déclaration de conformité à la directive européenne est disponible à cette

adresse Internet : <http://continental.automotive-approvals.com/>

Utilisation prévue : radar de détection de distance de véhicule

Adresse postale :

Peter-Dornier-Strasse 10, 88131 Lindau, Allemagne

Bande de fréquence de fonctionnement :

76-77 GHz

Débit d'émission maximum :

2,0 W (33 dBm RMS EIRP)

Nom de l'importateur : Honda Motor Europe Ltd - Aalst Office

Adresse postale : Wijngaardveld 1 (Noord V) 9300 Aalst - Belgique



## Pays de l'UE

## Système de téléphone mains libres

<http://www.ptc.panasonic.eu/>

Par la présente, Panasonic Automotive Systems Co., Ltd. déclare que le type d'équipement radio listé ci-dessus est conforme à la directive 2014/53/UE. Rendez-vous sur <http://www.ptc.panasonic.eu/>, cliquez sur « Declaration of Conformity » (Déclaration de conformité), saisissez le mot-clé dans le champ de recherche par mot-clé. Vous pouvez télécharger la dernière « Déclaration de conformité » (DoC, DECLARATION of CONFORMITY).

Mot-clé : [CL-MH2DE2AD,CL-MH2CE2AD, CL-MH2CE3AD,CL-MH2CE9AD,CL-MH2CE6AD, CL-MH2CEAAD,CL-MH2CE7AD,CL-MH2DE0AD, CL-MH2CE8AD,CL-MH2DE3AD]

Le « n° de réf. » est visible sur l'étiquette de l'unité.  
Utilisation prévue : système audio du véhicule (Bluetooth et WLAN)

Adresse postale :

4261 Ikonobe-cho, Tsuzuki-ku, Yokohama-shi,  
Kanagawa-ken, 224-8520, Japon

Bande de fréquence de fonctionnement :

Spécifications Bluetooth

Bande de fréquence : 2 402-2 480 MHz

Spécifications de 2,4 GHz WLAN

Bande de fréquence : 2 412-2 472 MHz

Débit d'émission maximum :

Spécifications Bluetooth

Puissance d'émission maximale : 0,1 dBm

Spécifications de 2,4 GHz WLAN

Puissance d'émission maximale : 11,9 dBm

Nom de l'importateur : Honda Motor Europe Ltd - Aalst Office

Adresse postale : Wijngaardveld 1 (Noord V) 9300 Aalst - Belgique

## Système de surveillance de l'angle mort (BSI)/Moniteur de véhicule en approche

<http://continental.automotive-approvals.com/>

Par la présente, ADC Automotive Distance Control Systems GmbH déclare que le type d'équipement radio SRR5-B est conforme à la directive 2014/53/UE.

Le texte complet de la déclaration de conformité à la directive européenne est disponible à l'adresse Internet suivante :

<http://continental.automotive-approvals.com/>

Utilisation prévue : automobile

Adresse postale :

Peter-Dornier-Strasse 10, 88131 Lindau, Allemagne

Bande de fréquence de fonctionnement :

76-77 GHz

Débit d'émission maximum :

1,58 W (32 dBm RMS EIRP)

Nom de l'importateur :

Honda Motor Europe Ltd - Aalst Office

Adresse postale :

Wijngaardveld 1 (Noord V) 9300 Aalst - Belgique

Pays de l'UE

Unité de commande de télématique

<https://www.denso.com/global/en/contact-us/doc/>



Par la présente, DENSO CORPORATION déclare que le type d'équipement radio est conforme à la directive 2014/53/UE.

Le texte complet de la déclaration de conformité à la directive européenne est disponible à l'adresse Internet suivante :

<https://www.denso.com/global/en/contact-us/doc/>

Utilisation prévue : dispositif télématique et de point d'accès Wi-Fi pour véhicule

Adresse postale :

1-1, Showa-cho, Kariya-shi, Aichi-ken, 448-8661, Japon

Bande de fréquence de fonctionnement : modèle OGEY10

1) GSM900 (Tx : 880-915 MHz, Rx : 925-960 MHz)

2) GSM1800 (Tx : 1 710-1 785 MHz, Rx : 1 805-1 880 MHz)

3) Bande 1 WCDMA (Tx : 1 920-1 980 MHz, Rx : 2 110-2 170 MHz)

4) Bande 3 WCDMA (Tx : 1 710-1 785 MHz, Rx : 1 805-1 880 MHz)

5) Bande 8 WCDMA (Tx : 880-915 MHz, Rx : 925-960 MHz)

6) Bande 1 LTE (Tx : 1 920-1 980 MHz, Rx : 2 110-2 170 MHz)

7) Bande 3 LTE (Tx : 1 710-1 785 MHz, Rx : 1 805-1 880 MHz)

8) Bande 7 LTE (Tx : 2 500-2 570 MHz, Rx : 2 620-2 690 MHz)

9) Bande 8 LTE (Tx : 880-915 MHz, Rx : 925-960 MHz)

10) Bande 20 LTE (Tx : 832-862 MHz, Rx : 791-821 MHz)

11) WLAN IEEE 802,11 b (Tx/Rx : 2 401-2 473 MHz)

12) WLAN IEEE 802,11 g (Tx/Rx : 2 402-2 472 MHz)

13) WLAN IEEE 802,11 n (Tx/Rx : 2 402-2 472 MHz)

14) GPS (Rx : 1 575,42 MHz)

15) GALILEO (Rx : 1 575,42 MHz)

16) EGNOS (Rx : 1 575,42 MHz)

Débit d'émission maximum :

1) 2 W 2) 1 W 3-5) 0,25 W 6)-10) 0,20 W 11) 0,032 W 12),13) 0,016 W

Nom de l'importateur : Honda Motor Europe Ltd - Aalst Office

Adresse postale : Wijngaardveld 1 (Noord V) 9300 Aalst - Belgique

Pays de l'UE

## Clé numérique

<https://continental-homologation.com/honda>



Continental déclare que le type d'équipement radio A2C 192350/A2C 192351 est conforme à la directive 2014/53/UE. Le texte complet de la déclaration de conformité à la directive européenne est disponible à l'adresse Internet suivante :

<https://continental-homologation.com/honda>

Utilisation prévue : système d'accès au véhicule

Nom du fabricant :

Continental Automotive GmbH

Adresse postale :

Siemensstraße 12, D-93055 Regensburg, Allemagne

Bande de fréquence de fonctionnement :

Plage de fréquence Bluetooth à basse consommation : 2,402 GHz à 2,48 GHz

Débit d'émission maximum :

Puissance de sortie Bluetooth à basse consommation maximale : +20 dBm

Nom de l'importateur :

Honda Motor Europe Ltd - Aalst Office

Adresse postale :

Wijngaardveld 1 (Noord V) 9300 Aalst - Belgique

Pays de l'UE

Chargeur sans fil

<https://www.lg.com/global/support/cedoc/cedoc>

LG ELECTRONICS, INC. déclare que le type d'équipement radio WC500HOC121 est conforme à la directive 2014/53/UE.

Le texte complet de la déclaration de conformité à la directive européenne est disponible à l'adresse Internet suivante :

<https://www.lg.com/global/support/cedoc/cedoc>

Utilisation prévue : chargeur d'alimentation sans fil pour véhicule

Nom de l'importateur : Honda Motor Europe Ltd - Aalst Office

Adresse postale : Wijngaardveld 1 (Noord V) 9300 Aalst - Belgique

[http://bhevs.co.kr/bbs/board.php?tbl=e\\_bbs42\\_2](http://bhevs.co.kr/bbs/board.php?tbl=e_bbs42_2)

Par la présente, BH EVS Co., Ltd. déclare que le type d'équipement radio WC500HOC121 est conforme à la directive 2014/53/UE. Le texte complet de la déclaration de conformité à la directive européenne est disponible à l'adresse Internet suivante : [http://bhevs.co.kr/bbs/board.php?tbl=e\\_bbs42\\_2](http://bhevs.co.kr/bbs/board.php?tbl=e_bbs42_2)

Utilisation prévue : chargeur d'alimentation sans fil pour véhicule

Nom du fabricant : BH EVS Co., Ltd

Adresse postale : Am Kronberger Hang 2 65824 Schwalbach am Taunus  
Allemagne

Bande de fréquence de fonctionnement : 111 kHz

Débit d'émission maximum : 42 dBuA/m à 10 m

Nom de l'importateur : Honda Motor Europe Ltd - Aalst Office

Adresse postale : Wijngaardveld 1 (Noord V) 9300 Aalst - Belgique

Syntoniseur à distance

<http://www.ptc.panasonic.eu/>



Par la présente, Panasonic Corporation déclare que le type d'équipement radio listé ci-dessus est conforme à la directive 2014/53/UE. Rendez-vous sur <http://www.ptc.panasonic.eu/>, cliquez sur « Declaration of Conformity »

(Déclaration de conformité), saisissez le mot-clé dans le champ de recherche par mot-clé. Vous pouvez télécharger la dernière « Déclaration de conformité » (DoC, DECLARATION of CONFORMITY). Mot-clé : N° de modèle  
Mot-clé : [CQ-TH2BE0AD]

Vous pouvez voir le « n° réf. » sur l'étiquette de l'unité.

Utilisation prévue :

UNITE RADIO (autoradio de véhicules)

Adresse postale :

4261 Ikonobe-cho, Tsuzuki-ku, Yokohama City, Kanagawa-ken, 224-8520,  
Japon

Nom du fabricant :

Panasonic Corporation

Nom de l'importateur :

Honda Motor Europe Ltd - Aalst Office

Adresse postale :

Wijngaardveld 1 (Noord V) 9300 Aalst - Belgique

## Modèles britanniques

BCM Système d'accès sans clé	TELECOMMANDE Télécommande d'accès sans clé
<a href="http://continental-homologation.com/honda">http://continental-homologation.com/honda</a>	<a href="http://continental-homologation.com/honda">http://continental-homologation.com/honda</a>
	
<p>Par la présente, Continental Automotive GmbH déclare que ce modèle [41580430] est conforme aux exigences essentielles et autres dispositions en vigueur du Règlement sur les équipements radio 2017.</p>	<p>Par la présente, Continental Automotive GmbH déclare que ce modèle [TP_4] est conforme aux exigences essentielles et autres dispositions en vigueur du Règlement sur les équipements radio 2017.</p>
<p>Le texte complet de la déclaration de conformité à la directive britannique est disponible à l'adresse Internet suivante :</p>	<p>Le texte complet de la déclaration de conformité à la directive britannique est disponible à l'adresse Internet suivante :</p>
<a href="http://continental-homologation.com/honda">http://continental-homologation.com/honda</a>	<a href="http://continental-homologation.com/honda">http://continental-homologation.com/honda</a>
Utilisation prévue :	Utilisation prévue :
Appareil à courte portée pour commande à distance	Appareil à courte portée pour commande à distance
Adresse postale :	Adresse postale :
Siemensstrasse 12 D-93055 Regensburg Allemagne	Siemensstrasse 12 D-93055 Regensburg Allemagne
Nom du fabricant : Continental Automotive GmbH	Nom du fabricant : Continental Automotive GmbH
Bande de fréquence : 125 kHz +/- 3 kHz	Bande de fréquence : 433,66 MHz +/- 16 kHz
Débit d'émission maximum : 66 dBuA/m à 10 m	fréquence : 434,18 MHz +/- 16 kHz
Nom de l'importateur :	Débit d'émission maximum : 1 mW
Honda Motor Europe Ltd.	Nom de l'importateur :
Adresse postale :	Honda Motor Europe Ltd.
Cain Road, Bracknell, Berkshire, RG12 1HL, Royaume-Uni	Adresse postale :
	Cain Road, Bracknell, Berkshire, RG12 1HL, Royaume-Uni

Modèles britanniques

**Régulateur de vitesse adaptatif/système de prévention des collisions par freinage**

<http://continental.automotive-approvals.com/>

Par la présente, ADC Automotive Distance Control Systems GmbH déclare que le type d'équipement radio ARS5-B est conforme au Règlement sur les équipements radio du Royaume-Uni. Le texte complet de la déclaration de conformité à la directive britannique est disponible à l'adresse Internet suivante :

<http://continental.automotive-approvals.com/>

Utilisation prévue : SRD pour RTTT et usage industriel fonctionnant dans la bande 76,0-77,0 GHz

Adresse postale :

Peter-Dornier-Strasse 10, 88131 Lindau, Allemagne

Bande de fréquence de fonctionnement :

76-77 GHz

Débit d'émission maximum :

2,0 W (33 dBm RMS EIRP)

Nom de l'importateur : Honda Motor Europe Ltd.

Adresse postale : Cain Road, Bracknell, Berkshire, RG12 1HL, Royaume-Uni

## Modèles britanniques

## Système de téléphone mains libres

<http://www.ptc.panasonic.eu/>



Par la présente, Panasonic Automotive Systems Co., Ltd. déclare que le type d'équipement radio [ \* ] est conforme au Règlement sur les équipements radio 2017.

Le texte complet de la déclaration de conformité à la directive britannique est disponible à l'adresse Internet suivante : <http://www.ptc.panasonic.eu/> saisissez le mot-clé dans le champ de recherche par mot-clé. Vous pouvez télécharger la dernière « Déclaration de conformité » (DoC, DECLARATION of CONFORMITY).

Par la présente, Panasonic Automotive Systems Co., Ltd. déclare que le type d'équipement radio listé ci-dessus est conforme à la directive 2014/53/UE. Rendez-vous sur <http://www.ptc.panasonic.eu/>, cliquez sur « Declaration of Conformity » (Déclaration de conformité), saisissez le mot-clé ci-dessous dans le champ de recherche par mot-clé. Vous pouvez télécharger la dernière « DECLARATION of CONFORMITY » (DoC, déclaration de conformité).

Mot-clé : [CL-MH2DE2AD,CL-MH2CE2AD,CL-MH2CE3AD,CL-MH2CE9AD] Le « n° de réf. » est visible sur l'étiquette de l'unité.

Utilisation prévue : système audio du véhicule (Bluetooth et WLAN)

Adresse postale : 4261 Ikonobe-cho, Tsuzuki-ku, Yokohama City, Kanagawa-ken, 224-8520, Japon

Bande de fréquence de fonctionnement :

Spécifications Bluetooth

Bande de fréquence : 2 402-2 480 MHz

Spécifications de 2,4 GHz WLAN

Bande de fréquence : 2 412-2 472 MHz

Débit d'émission maximum :

Spécifications Bluetooth

Puissance d'émission maximale : 0,1 dBm

Spécifications de 2,4 GHz WLAN

Puissance d'émission maximale : 11,9 dBm

Nom de l'importateur : Honda Motor Europe Ltd.

Adresse postale : Cain Road, Bracknell, Berkshire, RG12 1HL, Royaume-Uni

Modèles britanniques

**Système de surveillance de l'angle mort (BSI)/Moniteur de véhicule en approche**

<http://continental.automotive-approvals.com/>

Par la présente, ADC Automotive Distance Control Systems GmbH déclare que le type d'équipement radio SRR5-B est conforme au Règlement sur les équipements radio du Royaume-Uni. Le texte complet de la déclaration de conformité à la directive britannique est disponible à l'adresse Internet suivante : <http://continental.automotive-approvals.com/>

Utilisation prévue :

SRD pour RTTT et usage industriel fonctionnant dans la bande 76,0-77,0 GHz

Adresse postale :

Peter-Dornier-Strasse 10, 88131 Lindau, Allemagne

Bande de fréquence de fonctionnement : 76-77 GHz

Débit d'émission maximum : 1,58 W (32 dBm RMS EIRP)

Nom de l'importateur :

Honda Motor Europe Ltd.

Adresse postale :

Cain Road, Bracknell, Berkshire, RG12 1HL, Royaume-Uni



## Modèles britanniques

## Unité de commande de télématique

<https://www.denso.com/global/en/contact-us/doc/>



Par la présente, DENSO CORPORATION déclare que le type d'équipement radio est conforme aux exigences statutaires correspondantes.

Le texte complet de la déclaration de conformité à la directive britannique est disponible à l'adresse Internet suivante :

<https://www.denso.com/global/en/contact-us/doc/>

Utilisation prévue : dispositif télématique et de point d'accès Wi-Fi pour véhicule

Adresse postale :

1-1, Showa-cho, Kariya-shi, Aichi-ken, 448-8661, Japon

Bande de fréquence de fonctionnement : modèle OGEY10

1) GSM900 (Tx : 880-915 MHz, Rx : 925-960 MHz)

2) GSM1800 (Tx : 1 710-1 785 MHz, Rx : 1 805-1 880 MHz)

3) WCDMA Bande 1 (Tx : 1 920-1 980 MHz, Rx : 2 110-2 170 MHz)

4) WCDMA Bande 3 (Tx : 1 710-1 785 MHz, Rx : 1 805-1 880 MHz)

5) WCDMA Bande 8 (Tx : 880-915 MHz, Rx : 925-960 MHz)

6) LTE Bande 1 (Tx : 1 920-1 980 MHz, Rx : 2 110-2 170 MHz)

7) LTE Bande 3 (Tx : 1 710-1 785 MHz, Rx : 1 805-1 880 MHz)

8) LTE Bande 7 (Tx : 2 500-2 570 MHz, Rx : 2 620-2 690 MHz)

9) LTE Bande 8 (Tx : 880-915 MHz, Rx : 925-960 MHz)

10) LTE Bande 20 (Tx : 832-862 MHz, Rx : 791-821 MHz)

11) WLAN IEEE802.11b (Tx/Rx : 2 401-2 473 MHz)

12) WLAN IEEE802.11g (Tx/Rx : 2 402-2 472 MHz)

13) WLAN IEEE802.11n (Tx/Rx : 2 402-2 472 MHz)

14) GPS (Rx : 1 575,42 MHz)

15) GALILEO (Rx : 1 575,42 MHz)

16) EGNOS (Rx : 1 575,42 MHz)

Débit d'émission maximum :

1) 2 W 2) 1 W 3-5) 0,25 W 6-10) 0,20 W 11) 0,032 W 12),13) 0,016 W

Nom de l'importateur : Honda Motor Europe Ltd.

Adresse postale : Cain Road, Bracknell, Berkshire, RG12 1HL, Royaume-Uni

Modèles britanniques

Clé numérique

<https://continental-homologation.com/honda>



Par la présente, Continental Automotive GmbH déclare que ce modèle [A2C775684] est conforme aux exigences essentielles et autres dispositions en vigueur du Règlement sur les équipements radio 2017.

Le texte complet de la déclaration de conformité à la directive britannique est disponible à l'adresse Internet suivante :

<https://continental-homologation.com/honda>

Utilisation prévue : système d'accès au véhicule

Nom du fabricant :

Continental Automotive GmbH

Adresse postale :

Siemensstraße 12, D-93055 Regensburg, Allemagne

Bande de fréquence de fonctionnement :

Plage de fréquence Bluetooth à basse consommation : 2,402 GHz à 2,48 GHz

Débit d'émission maximum :

Puissance de sortie Bluetooth à basse consommation maximale : +20 dBm

Nom de l'importateur :

Honda Motor Europe Ltd.

Adresse postale :

Cain Road, Bracknell, Berkshire, RG12 1HL, Royaume-Uni

## Modèles britanniques

## Chargeur sans fil

<https://www.lg.com/global/support/cedoc/cedoc>



Par la présente, LG Electronics déclare que le chargeur sans fil du type d'équipement radio est conforme aux exigences statutaires correspondantes. Le texte complet de la déclaration de conformité du Royaume-Uni est disponible à l'adresse Internet suivante : <http://www.lg.com/global/support/cedoc/cedoc> (Saisissez le nom du modèle : WC500HOC121)

Utilisation prévue :

chargeur d'alimentation sans fil pour véhicule

Adresse postale :

128, Yeoui-daero, Yeongdeungpo-gu, Séoul, Corée du Sud

Bande de fréquence de fonctionnement :

111 kHz/puissance maximale : 42 dBuA/m à 10 m

Débit d'émission maximum :

111 kHz/puissance maximale : 42 dBuA/m à 10 m

Nom de l'importateur :

Honda Motor Europe Ltd.

Adresse postale :

Cain Road, Bracknell, Berkshire, RG12 1HL, Royaume-Uni

Modèles britanniques

Chargeur sans fil

[http://bhevs.co.kr/bbs/board.php?tbl=e\\_bbs42\\_2](http://bhevs.co.kr/bbs/board.php?tbl=e_bbs42_2)

Par la présente, BH EVS Co., Ltd. déclare que l'équipement radio de type WC500HOC121 est conforme au Règlement sur les équipements radio 2017. Le texte complet de la Déclaration de conformité est disponible à l'adresse Internet suivante :

[http://bhevs.co.kr/bbs/board.php?tbl=e\\_bbs42\\_2](http://bhevs.co.kr/bbs/board.php?tbl=e_bbs42_2)

Utilisation prévue : chargeur d'alimentation sans fil pour véhicule

Nom du fabricant : BH EVS Co.,Ltd.

Adresse postale : Am Kronberger Hang 2 65824 Schwalbach am Taunus Allemagne

Bande de fréquence de fonctionnement : 111 kHz

Débit d'émission maximum : 42 dBuA/m à 10 m

Nom de l'importateur : Honda Motor Europe Ltd.

Adresse postale : Cain Road, Bracknell, Berkshire, RG12 1HL, Royaume-Uni

## Modèles britanniques

## Syntoniseur à distance

<http://www.ptc.panasonic.eu/>



Par la présente, Panasonic Corporation déclare que le type d'équipement radio [ \* ] est conforme au Règlement sur les équipements radio 2017. Le texte complet de la déclaration de conformité à la directive britannique est disponible à l'adresse Internet suivante :

<https://www.ptc.panasonic.eu/>

saisissez le mot-clé dans le champ de recherche par mot-clé. Vous pouvez télécharger la dernière « Déclaration de conformité » (DoC, DECLARATION OF CONFORMITY).

Mot-clé : N° de modèle

Mot-clé : [CQ-TH2BE0AD]

Le « n° de réf. » est visible sur l'étiquette de l'unité.

Utilisation prévue :

UNITE RADIO (autoradio de véhicules)

Adresse postale :

4261 Ikonobe-cho, Tsuzuki-ku, Yokohama City, Kanagawa-ken, 224-8520, Japon

Nom du fabricant :

Panasonic Corporation

Nom de l'importateur :

Honda Motor Europe Ltd.

Adresse postale :

Cain Road, Bracknell, Berkshire, RG12 1HL, Royaume-Uni

## Compresseur



**ContiMobilityKit**  
563#####

EC Machinery Directive 2006/42/EC  
EMC Directive 2014/30/EU  
Noise Emission Directive 2000/14/EC  
DIN EN ISO 12100:2011  
DIN EN 55025:2009 / EN 50498:2010  
ISO 7637-2:2011  
EN ISO 3744:2010

*Jürgen Busch* *Bala-Murali Krishna*  
Hannover, 06.03.2019      Hannover, 06.03.2019  
Jürgen Buschmann      Bala-Murali Krishna  
Director BF Tire Systems      Specialist Standards  
and Solutions      & Regulations

**CE**

\* Continental Reifen Deutschland GmbH  
Vahrenwalder Straße 9  
30165 Hannover  
GERMANY

**Continental ContiMobilityKit**  
Compressor to pump  
sealant into tyres

**UK-DECLARATION OF CONFORMITY**  
in accordance with UK Government guidance

563#####

Manufacturer / Address: Continental Reifen Deutschland GmbH,  
Vahrenwalder Straße 9, 30165 Hannover, GERMANY

Continental Reifen Deutschland GmbH hereby confirms under its sole responsibility that the designated product, when used as intended, is in conformity with the essential requirements and other relevant requirements of following relevant regulations of the United Kingdom.

- Supply of Machinery (Safety) Regulations 2008
- Electromagnetic Compatibility Regulations 2016
- Noise Emission in the Environment by Equipment for Use Outdoors Regulations 2001

Applied designated standards in particular:  
DIN EN ISO 12100:2011 EN 50498:2010 EN ISO 3744:2010

Development, production, quality assurance and marketing are based on the standard IATF 16949.

**UK CA**

*Jürgen Busch* *Adrian Bahlmann*  
Hannover, 13.07.2021      Hannover, 13.07.2021  
Jürgen Buschmann      Adrian Bahlmann  
Director BF ContiKit and      Regulatory Compliance  
Accessories      Specialist of Non-Tire Products

## Compresseur

<b>BG</b> <b>ЕС декларация за съответствие</b> Компресорна помпа с улпънтител за гуми Модел:      Серийен номер:	Декларираме под собствена отговорност, че изброените продукти са в съответствие с всички приложими разпоредби на директивите и регламентите, изброени по-долу, както и със следните стандарти. Технически файл на: *	<b>IT</b> <b>Dichiarazione di conformità UE</b> Compressore per l'iniezione di sigillante per pneumatici Modello:      N. di serie:	Dichiariamo sotto la nostra sola responsabilità che i prodotti indicati sono conformi a tutte le disposizioni applicabili delle direttive e dei regolamenti sotto riportati, nonché agli standard seguenti. Scheda tecnica presso: *
<b>CNR</b> <b>EU-Deklaracija o usaglašenosti</b> Kompresor za pumpanje zaptivača za gume. Model:      Serijski broj:	Izjavljujemo na našu isključivu odgovornost da su navedeni proizvodi u skladu sa svim relevantnim odredbama dole navedenih direktiva i propisa i u skladu sa sledećim standardima. Tehnička dokumentacija: *	<b>LT</b> <b>ES atitikties deklaracija</b> Padangoms skirtas kompresorius su sandarikliu pompa Modelis:      Serijos numeris:	Prisiimdami visą atsakomybę patvirtiname, kad nurodyti produktai atitinka visas galiojančias toliau pateiktų direktyvų ir reglamentų nuostatas bei nurodytų standartų reikalavimus. Techninis failas iš: *
<b>CS</b> <b>EU prohlášení o shodě</b> Kompresor čerpadla těsniva pro pneumatiky Model:      Výrobní číslo:	Na vlastní odpovědnost prohlašujeme, že uvedené výrobky vyhovují všem platným ustanovením směrníc a nariadení, která jsou uvedena níže, a jsou v souladu s následujícími normami. Technická dokumentace v: *	<b>LV</b> <b>EK atbilstības deklarācija</b> Riepu hermetizēšanas un piesūknēšanas ierīce Modelis:      Sērijas numurs:	Mēs, uzņemoties pilnu atbildību, paziņojam, ka šie produkti atbilst visiem tālāk norādītajiem standartiem un direktīvu un noteikumu piemērojāmām prasībām. Tehniskā dokumentācija: *
<b>DA</b> <b>EU-erklæring om overensstemmelse</b> Tætningspumpekompresor til dæk Model:      Serienummer:	Vi erklærer under eget ansvar, at de angivne produkter overholder alle gældende bestemmelser i de nedenfor anførte direktiver og forskrifter og er i overensstemmelse med følgende standarder. Teknisk fil på: *	<b>MT</b> <b>Dikjarazzjoni tal-Konformità tal-UE</b> Kompresur tal-pompa bis-sigillant ghat-tajers Mudell:      Numru tas-serje:	Taht ir-responsabbiltà assoluta taghna ahna niddikjaraw li l-prodotti msemmija huma konformi mad-dispożizzjonijiet kollha applikabbli tad-direttivi u r-regolamenti elenkati hawn isfel u huma konformi mal-istandards li ġejjin. File tekniku f': *
<b>DE</b> <b>EU-Konformitätserklärung</b> Kompressor zum Pumpen von Dichtmittel für Reifen Modell:      Seriennummer:	Wir erklären in alleiniger Verantwortung, dass die genannten Produkte allen einschlägigen Bestimmungen der nachfolgend aufgeführten Richtlinien und Verordnungen entsprechen und mit folgenden Normen übereinstimmen. Technische Unterlagen bei: *	<b>NL</b> <b>EU-verklaring van overeenstemming</b> Pompcompressor voor het sealen van banden Model:      Serienummer:	Hiermee verklaren wij onder onze uitsluitende verantwoordelijkheid, dat de vermelde producten voldoen aan alle van toepassing zijnde bepalingen van de hieronder vermelde richtlijnen en verordeningen en in overeenstemming zijn met de volgende normen. Technisch dossier bij: *
<b>EL</b> <b>Δήλωση συμμόρφωσης ΕΕ</b> Κομπρεσέρ σφραγιστικού ελαστικού Μοντέλο:      Σειριακός αριθμός:	Δηλώνουμε με αποκλειστική μας ευθύνη ότι τα αναφερόμενα προϊόντα συμμορφώνονται προς το σύνολο των εφαρμοστέων διατάξεων των οδηγιών και κανονισμών που παρατίθενται παρακάτω και πληροῦτα ακόλουθα πρότυπα. Τεχνικός φάκελος: *	<b>NO</b> <b>EU-samsvarserklæring</b> Forseglingsspumpe-kompresor for dekk Modell:      Serienummer:	Vi erklærer under eneansvar at de oppgitte produktene samsvarer med alle gjeldende bestemmelser i direktivene og forordningene oppført nedenfor, og er i samsvar med følgende standarder. Teknisk fil på: *
<b>EN</b> <b>EU Declaration of Conformity</b> Compressor to pump sealant into tyres Model:      Serial number:	We declare under our sole responsibility that the stated products comply with all applicable provisions of the directives and regulations listed below and are in conformity with the following standards. Technical file at: *	<b>PL</b> <b>Deklaracja zgodności UE</b> Kompresor do pompowania uszczelniaacza opon Model:      Numer seryjny:	Deklarujemy z pełną odpowiedzialnością, że przedmiotowe produkty są zgodne z wszelkimi wymienionymi poniżej obowiązującymi przepisami dyrektyw i rozporządzeń oraz że spełniają poniższe normy. Dokumentacja techniczna: *
<b>ES</b> <b>Declaración UE de conformidad</b> Compresor para bombeo de agente obturador para neumáticos Modelo:      Número de serie:	Declaramos, bajo nuestra exclusiva responsabilidad, que los productos nombrados cumplen con todas las disposiciones correspondientes de las directivas y los reglamentos mencionados a continuación y están en conformidad con las siguientes normas. Documentación técnica en: *	<b>PT</b> <b>Declaração de conformidade UE</b> Compressor da bomba de vedante para pneus Modelo:      Número de série:	Declaramos sob a nossa exclusiva responsabilidade que os produtos mencionados respeitam todas as disposições aplicáveis das diretivas e regulamentos listados abaixo e que estão em conformidade com as seguintes normas. Ficha técnica em: *

## Compresseur

<p><b>ET</b> <b>ELI vastavusdeklaratsioon</b></p> <p>Rehvikompressori hermeetiku pump                  Mudel: Seerianumber:</p>	<p>Kinnitame oma ainuvastutusel, et nimetatud tooted vastavad kõigi allpool nimetatud direktiivide ja määruste asjakohastele sätetele ning on kooskõlas alljärgnevatel standarditega:                  Tehnilise kausta leiate aadressilt: *</p>	<p><b>RO</b> <b>Declarație de conformitate UE</b></p> <p>Compresor cu pompă de material de etanșare pentru anvelope                  Model: Număr de serie:</p>	<p>Declarăm pe propria noastră răspundere că produsele menționate sunt în conformitate cu prevederile în vigoare ale directivelor și reglementărilor enumerate mai jos și sunt în conformitate cu următoarele standarde.                  Dosarul tehnic ia: *</p>
<p><b>FI</b> <b>EU-vaatimusten mukaisuusvakuutus</b></p> <p>Kompressor tiivisteaineen pumppaamiseksi renkaaseen                  Malli: Sarjanumero:</p>	<p>Vakuutamme yksinomisella vastuullamme, että mainitut tuotteet noudattavat kaikkien alla lueteltujen direktiivien ja asetusten sovellettavia säännöksiä ja ovat seuraavien standardien mukaisia.                  Tekninen asiakirja: *</p>	<p><b>SK</b> <b>Vyhlasenie o zhode EU</b></p> <p>Kompresor čerpadla tesniaceho prostriedku pre pneumatiky                  Model: Sériové číslo:</p>	<p>Vyhlasujeme na našu vylučnú zodpovednosť, že uvedené produkty spĺňajú všetky príslušné ustanovenia nižšie uvedených smerníc a predpisov a že sú v súlade s nasledujúcimi normami.                  Technický súbor na: *</p>
<p><b>FR</b> <b>Déclaration de conformité UE</b></p> <p>Compresseur de gonflage avec injection de produit d'étanchéité pour pneus                  Modèle: Numéro de série:</p>	<p>Nous déclarons, sous notre entière responsabilité, que les produits indiqués sont conformes à toutes les dispositions applicables des directives et des règlements énumérés ci-dessous et qu'ils sont en conformité avec les normes suivantes.                  Fichier technique à: *</p>	<p><b>SL</b> <b>Izjava EU o skladnosti</b></p> <p>Kompresor črpalke za tesnilno sredstvo za pnevmatike                  Model: Serijska številka:</p>	<p>Z izključno odgovornostjo izjavljamo, da so navedeni izdelki skladni z vsemi veljavnimi določbami spodaj navedenih direktiv in predpisov ter so v skladu z naslednjimi standardi.                  Tehnična dokumentacija: *</p>
<p><b>GA</b> <b>Dearbhú Comhréireachta AE</b></p> <p>Comhbhrúiteoir teannaire séaltáin do bhoinn                  Múnla: Sraithuimhir:</p>	<p>Dearbhaimid faoinár bhfreagracht agus faoinár bhfreagracht féin amháin go gcomhlíonann na táirgí a leagtar síos gach foráil is infheidhme de na treoracha agus de na rialacháin a liostaítear thíos agus go bhfuil siad i gcomhréir leis na caighdeán a leanas.                  Comhad teicniúil ag: *</p>	<p><b>SR</b> <b>EU-Deklaracija o usaglašenosti</b></p> <p>Kompresor za pumpanje zaptivača za gume.                  Model: Serijski broj:</p>	<p>Izjavljujemo na našu isključivo odgovornost da su navedeni proizvodi u skladu sa svim relevantnim odredbama dolo navedenih direktiva i propisa i u skladu sa sledećim standardima.                  Tehnička dokumentacija: *</p>
<p><b>HR</b> <b>EU izjava o uskladenosti</b></p> <p>Kompresor brtvne pumpe za gume                  Model: Serijski broj:</p>	<p>Izjavljujemo pod isključivom odgovornošću da navedeni proizvodi udovoljavaju svim primjenjivim odredbama dolje navedenih direktiva i propisa te su usklađeni sa sljedećim standardima.                  Tehnička datoteka: *</p>	<p><b>SV</b> <b>EU-försäkran om överensstämmelse</b></p> <p>Tätningmedelpump för däck                  Modell: Serienummer:</p>	<p>Vi försäkrar på eget ansvar att de angivna produkterna överensstämmer med alla gällande bestämmelser i de direktiv och föreskrifter som anges nedan och att de överensstämmer med följande standarder.                  Teknisk dokumentation finns på: *</p>
<p><b>HU</b> <b>EU-megfelelőségi nyilatkozat</b></p> <p>Tömítőanyag-kompresszor gumiabroncsokhoz                  Modell: Sorozatszám:</p>	<p>Kizárólagos felelősségünk tudatában kijelentjük, hogy a megnevezett termékek megfelelnek az alább felsorolt irányelvek és szabályozások vonatkozó rendelkezésének, valamint megfelelnek a következő normáknak.                  Műszaki dokumentáció helye: *</p>	<p><b>TR</b> <b>AB Uygunluk Beyanı</b></p> <p>Lastikler için dolgu malzemesi pompa kompresörü                  Model: Seri numarasi:</p>	<p>Tek sorumlusu biz olarak, belirtilen ürünlerin aşağıdaki direktif ve yönetmelimle uygunlukta olduğunu ve aşağıdaki standartlarla uygunluk taşıdığını beyan ederiz.                  Teknik dosya konumu: *</p>
<p><b>IS</b> <b>ESB Samræmisýfirlýsing</b></p> <p>Innsigilsdæluþéttir fyrir dekk                  Gerð: Raðnúmer:</p>	<p>Við lýsum því yfir á eigin ábyrgð að framangreindar vörur séu í samræmi við öll viðeigandi ákvæði tilskipana og reglugerða sem hér eru lýst og eru í samræmi við eftirfarandi staðla.                  Tækniskrá geymd hjá: *</p>	<p><b>UK</b> <b>EU-Декларация відповідності</b></p> <p>Компресор для накачування шинного герметика                  Модель: Серійний номер:</p>	<p>Ми заявляємо під нашу виключну відповідальність, що згадані продукти відповідають усім відповідним положенням інструкцій та правил, перелічених нижче, і відповідають наступним стандартам.                  Технічна документація: *</p>



### Licence à code source libre du compteur

---

Le logiciel intégré à ce produit inclut un logiciel à code source libre. Consulter le site Web suivant pour plus de détails sur le logiciel à code source libre.

[https://www.nippon-seiki.co.jp/business\\_ic\\_meter/](https://www.nippon-seiki.co.jp/business_ic_meter/)

### Licence à code source libre de l'unité de commande de télématique

---

Informations relatives au logiciel libre et en source ouverte

Ce produit comprend un logiciel libre et en source ouverte (FOSS).

Les informations de licence et/ou le code source du FOSS peuvent être trouvés grâce à l'URL suivante.

<https://www.denso.com/global/en/opensource/tcu/honda/>

- A**
- ABS (Système antiblocage des roues)..... 598
  - Accessoires et modifications..... 728
  - Accès sans clé
    - prévention d'oubli des clés à l'intérieur..... 202
  - Accouder..... 264
  - Activer l'alimentation..... 428
    - ne s'active pas..... 745
  - Additifs, huile moteur..... 687
  - Affichage audio..... 294
  - Affichage de la température extérieure..... 161
  - Affichage tête haute..... 184
  - Airbags..... 62
    - airbag central..... 74
    - airbags avant (SRS)..... 64
    - airbags de genoux..... 70
    - airbags latéraux..... 76
    - airbags rideaux latéraux..... 79
    - après une collision..... 64
    - capteurs..... 62
    - enregistreurs de données..... 1
    - entretien des airbags..... 83
    - témoin..... 81, 125
  - Airbags avant (SRS)..... 64
  - Airbags de genoux..... 70
  - Airbags latéraux..... 76
  - Airbags latéraux rideaux..... 79
  - Alarme de vitesse..... 174
  - Alerte anticollision frontale..... 504
  - Ancrage supérieur..... 56
  - Ancrages de fixation..... 272
  - Ancrages inférieurs..... 101
- B**
- Android Auto..... 350
  - Aperçu du contenu de la déclaration de conformité..... 812
  - Appareils émettant des ondes radio..... 780
  - Appel d'urgence (eCall)..... 409
    - appel d'urgence automatique..... 409
    - appel d'urgence manuel..... 411
  - Apple CarPlay..... 343
  - Appoint
    - huile moteur..... 690
    - lave-glace..... 697
    - liquide de refroidissement..... 691
  - Appuie-têtes..... 261
  - Arrêt..... 601
  - Assist. sécurité..... 179
  - Assistance active au changement de voie..... 134, 572
  - Assistance à la stabilité du véhicule (VSA)
    - indicateur de système..... 126
    - témoin de désactivation..... 126
  - Assistance de sécurité
    - témoin (orange)..... 136, 137
    - témoin (vert/gris)..... 139
  - Assistance embouteillages..... 563
  - Autres équipements de confort intérieur... 278
  - Avertissement Capacité d'arrêt réduite..... 754
  - Avertissement Pression d'huile moteur
    - basse..... 753
  - Avertissements..... 183
- Batterie**
- charge..... 655
  - haute tension..... 667
  - liste de contrôle de sécurité..... 655
  - si la batterie 12 V est déchargée..... 749
  - témoin du système de charge de la batterie 12 V..... 123, 753
  - Batterie 12 V**..... 710
    - entretien (remplacement)..... 713
    - entretien (vérification de la batterie 12 V).... 710
    - témoin du système de charge..... 123, 753
  - Batterie déchargée**..... 749
  - Batterie haute tension**..... 667
    - charge..... 655
  - Bluetooth® Audio**..... 338
  - Boîte à gants**..... 268
  - Boîte de vitesses**
    - numéro..... 779
  - Bouchon de réservoir de carburant**..... 34, 653
  - Bougies d'allumage**..... 776
  - Bouton de changement de vitesse**..... 434
    - fonctionnement..... 436
  - Bouton des feux de détresse**..... 6, 7
- C**
- Caméra du capteur avant..... 587
  - Caméra multi-vues..... 613
  - Capteur d'inclinaison..... 221
  - Capteur d'inclinaison
    - système de sécurité..... 221
  - Capteur de température..... 161, 290
  - Capteurs à ultrasons..... 220

<b>Carburant</b> .....	34, 652	<b>Clés</b> .....	193	<b>Consommation instantanée de carburant</b> ...	170
autonomie.....	170	étiquette de numéro .....	194	<b>Consommation moyenne carburant</b> .....	170
consommation de carburant instantanée.....	170	la porte arrière ne s'ouvre pas.....	205	<b>Crevaison (pneumatique)</b> .....	732
économie de carburant moyenne.....	170	prévention d'oubli des clés à l'intérieur .....	202	<b>Crochet à bagages</b> .....	272
économie et émissions de CO <sub>2</sub> .....	668	télécommande.....	200		
jauge .....	159	types et fonctions .....	193		
plein .....	652	<b>Clés USB</b> .....	334, 399		
recommandation .....	652	<b>Clignotants</b>			
témoin de niveau de carburant bas .....	125	témoins (tableau de bord) .....	128		
<b>Carburant spécifié</b> .....	652, 776	<b>Climatisation (système de commande de climatisation)</b> .....	285		
<b>Ceintures de sécurité</b> .....	49, 179	capteurs.....	290	<b>DAB</b> .....	328
bouclage .....	54	changement de mode.....	285	<b>Danger des gaz d'échappement (monoxyde de carbone)</b> .....	113
contrôle.....	60	dégivrage du pare-brise et des vitres .....	287	<b>Décélération</b> .....	124
femmes enceintes.....	59	filtre à poussière et à pollen .....	719	<b>Dégivrage du pare-brise et des vitres</b> .....	287
installation d'un système de retenue pour enfant avec une ceinture de sécurité ventrale/thoracique .....	106	mode recyclage d'air/air frais.....	286	<b>Démarrage</b>	
rappel.....	51	utilisation de la climatisation automatique... ..	285	si la batterie 12 V est déchargée.....	749
réglage de l'ancrage supérieur .....	56	<b>CMBS (système de freinage automatique d'urgence)</b> .....	484	<b>Démarrage de secours</b> .....	749
témoin d'avertissement.....	51, 52, 124	<b>Commande de freinage à basse vitesse</b> .....	498	<b>Dépannage</b> .....	731
<b>Charge</b> .....	655	<b>Commandes</b> .....	191	bruit au freinage .....	40, 41
batterie haute tension.....	667	<b>Commandes audio à distance</b> .....	298	fusible grillé .....	760, 762
chargeur CA .....	656	<b>Commutateur de mode de conduite</b> .....	445	impossible d'ouvrir le couvercle de charge....	769
désengagement impossible du connecteur de charge .....	770	<b>Commutateurs (autour du volant)</b> ....	6, 7, 8, 230	la pédale de frein vibre .....	39
minuterie.....	662	<b>Commutateurs d'éclairage de lecture</b> .....	266	la porte arrière ne s'ouvre pas .....	39, 205
témoin de charge (côté du véhicule) .....	661	<b>Compartiment de console</b> .....	269	le bip sonore retentit à l'ouverture d'une porte.....	39
<b>Charge de la batterie faible</b> .....	753	<b>Compteur de vitesse</b> .....	159	le connecteur de charge ne se désengage pas.....	770
<b>Chargeur sans fil</b> .....	279	<b>Conduite</b> .....	415	le système d'alimentation ne démarre pas ....	745
<b>Chauffages de siège avant</b> .....	283	freinage .....	591	remorquage d'urgence.....	767
<b>Chauffages de sièges arrière</b> .....	284	transmission.....	433	surchauffe.....	751
<b>Circuit de refroidissement</b>		<b>Connexion Wi-Fi</b> .....	341	témoin d'avertissement.....	118
appoint du réservoir de réserve.....	691	<b>Consignes hors route</b> .....	426	<b>Déplacement indésirable du véhicule</b> .....	433
				<b>Désembueur</b> .....	246
				<b>Désembueur arrière</b> .....	246

<b>Détection du changement de voie</b>	
activation et désactivation .....	513
témoin .....	135
<b>Déverrouillage des portes</b> .....	196
<b>Déverrouillage des portes avant de l'intérieur</b> .....	25
<b>Directives de conduite pour véhicule utilitaire</b> .....	431
<b>Dispositif de retenue pour enfant</b> .....	85
dispositif de retenue pour bébés.....	88
dispositif de retenue pour enfant dos à la route .....	88
dispositif de retenue pour petits enfants.....	90
enfants de grande taille.....	110
sélection d'un dispositif de retenue pour enfant .....	91
sièges rehausseurs.....	111
utilisation d'une sangle supérieure.....	108

## E

<b>Eclairage</b> .....	232, 698
commutateurs d'éclairage .....	232
intérieur .....	265
<b>Eclairage intérieur</b> .....	265
<b>Economètre</b> .....	161
<b>Economie de carburant et émissions de CO<sub>2</sub></b> .....	668
<b>Ecran Audio/Informations</b> .....	304
<b>En cas d'impossibilité d'ouvrir le couvercle de charge</b> .....	769
<b>En cas d'impossibilité d'ouvrir le hayon</b> .....	771

<b>En cas d'impossibilité de désengager le connecteur de charge</b> .....	770
<b>Entretien</b> .....	179, 669
batterie 12 V .....	710
circuit de refroidissement.....	691
commande de la climatisation .....	718
contrôle et maintenance.....	705
huile .....	689
liquide de frein .....	696
liquide de transmission .....	695
nettoyage.....	721
pneumatiques .....	705
précautions .....	670
radiateur .....	693
remplacement d'ampoules .....	698
sécurité .....	671
sous le capot .....	684
système de rappel de maintenance .....	674
télécommande .....	716
<b>Entretien extérieur (nettoyage)</b> .....	724
<b>Equipement de confort intérieur</b> .....	265
<b>Equipements de rangement</b> .....	268
<b>Espace de rangement sous le plancher</b> .....	274
<b>Essence</b> .....	34, 652
consommation de carburant instantanée ....	170
économie et émissions de CO <sub>2</sub> .....	668
informations.....	652
jauge.....	159
plein de carburant .....	652
témoin de niveau de carburant bas.....	125
<b>Essuie-glaces et lave-glaces</b> .....	243
arrière .....	245
avant.....	243

contrôle et remplacement des balais d'essuie-glace .....	701
<b>Essuie-glaces intermittents automatiques</b> .....	244
<b>Etiquette de certification</b> .....	779
<b>Etiquette de numéro de clé</b> .....	194
<b>Etiquettes d'avertissement</b> .....	114
<b>Etiquettes de sécurité</b> .....	114

## F

<b>Femmes enceintes</b> .....	59
<b>Feux</b>	
éclairage du compartiment à bagages.....	267
éclairages actifs d'intersection.....	238
feu antibrouillard .....	236
feux antibrouillard avant .....	236
feux de conduite adaptatifs.....	240
feux de jour .....	237
remplacement d'ampoules.....	698
témoin de feux allumés.....	128
témoin de feux de route .....	128
<b>Feux de conduite adaptatifs</b> .....	240
témoin.....	128
<b>Feux de jour</b> .....	237
<b>Filtre</b>	
poussière et pollen.....	719
<b>Filtre à poussière et à pollen</b> .....	719
<b>Flux de puissance</b> .....	359
<b>Fonction de rabattement automatique des rétroviseurs</b> .....	252
<b>Fonctionnement de la commande vocale</b> ...	301
commandes audio .....	302
commandes de navigation .....	303

commandes du téléphone .....	302
commandes générales .....	302
commandes standard .....	303
écran du portail vocal .....	302
liste de commandes .....	303
reconnaissance vocale.....	301
<b>Fonctions</b> .....	291
<b>Fonctions personnalisées</b> .....	362
<b>Fond d'écran</b> .....	313
<b>Frein à pied</b> .....	594
<b>Frein de stationnement</b> .....	591
témoin de frein de stationnement et de système de freinage (orange).....	122
témoin de frein de stationnement et de système de freinage (rouge).....	120, 121
<b>Fusibles</b> .....	760
contrôle et remplacement.....	764
emplacements .....	760, 762
<b>H</b>	
<b>Hayon</b> .....	206
<b>Heure (réglage)</b> .....	192
<b>HFT (système de téléphone mains libres)</b> ....	380
<b>Honda SENSING/Honda SENSING 360</b> ....	35, 479
<b>Horloge</b> .....	163, 192
<b>Huile (moteur)</b> .....	687
appoint.....	690
huile moteur recommandée.....	687
témoin de basse pression d'huile moteur ....	753
vérification du niveau.....	689
viscosité.....	687

<b>Huile moteur</b> .....	687
appoint.....	690
avertissement de pression d'huile moteur	
basse .....	753
huile moteur recommandée.....	687
vérification du niveau.....	689
<b>I</b>	
<b>Indicateur de position du levier de vitesses</b> .....	123
<b>Indicateur du système d'alimentation</b> .....	124
<b>Indicateurs</b>	
ABS (système de freinage antiblocage).....	125
position de rapport .....	123
système de maintien du frein automatique .....	122, 595
<b>Indicateurs d'usure (pneumatique)</b> .....	706
<b>Indicateurs de dépassement</b> .....	232
<b>Informations</b> .....	775
<b>Informations légales sur Apple CarPlay/Android Auto</b> .....	407
<b>Intensité</b>	
rétroviseur .....	250
<b>Interface d'information du conducteur</b> .....	
activation de l'écran .....	163, 166
iPhone .....	399
iPod .....	331, 399

<b>J</b>	
<b>Jauge CHARGE/DECEL</b> .....	160
<b>Jauge de niveau (huile moteur)</b> .....	689
<b>Jauge de niveau de charge de la batterie haute tension</b> .....	160
<b>Jauge POWER</b> .....	160
<b>Jauges</b> .....	159

<b>K</b>	
<b>Kit de réparation provisoire (TRK)</b> .....	732

<b>L</b>	
<b>LaneWatch</b> .....	475
<b>Lave-glaces</b> .....	243
appoint/remplissage .....	697
commutateur .....	243
<b>Lecture audio Bluetooth®</b> .....	338
<b>Licence à code source libre de l'unité de commande de télématique</b> .....	815
<b>Licences à code source libre</b> .....	402, 815
<b>Limites de charge</b> .....	419
<b>Limiteur de vitesse intelligent</b> .....	460
témoin .....	133
<b>Limiteur de vitesse réglable</b> .....	454
témoin .....	133
<b>Liquide de refroidissement moteur surchauffe</b> .....	751

<b>Liquides</b>	
circuit de refroidissement .....	691
frein .....	696
lave-glace .....	697
 <b>M</b>	
<b>Maintien automatique du frein</b> .....	595
témoin .....	122, 595
<b>Manuel d'utilisation embarqué</b> .....	300
ouvrir le manuel d'utilisation .....	300
<b>Menu PHEV</b> .....	354
<b>Messages d'avertissement et d'information</b> .....	140
<b>Minuterie</b> .....	662
<b>Miroirs de courtoisie</b> .....	11
<b>Mise à zéro d'un totaliseur partiel</b> .....	170
<b>Mises à jour du système</b> .....	317
<b>Mode actuel de l'ACC avec maintien de distance de sécurité à basse vitesse, LKAS et assistance embouteillages</b> .....	162
<b>Modifications (et accessoires)</b> .....	728
<b>Moniteur attention conducteur</b> .....	175
<b>Moniteur de véhicule en approche</b> .....	608
<b>Monoxyde de carbone</b> .....	113
<b>Moteur</b>	
bip sonore de commutateur .....	230, 231
huile .....	687
numéro .....	779
si la batterie 12 V est déchargée .....	749
<b>MP3/WMA/AAC</b> .....	334
 <b>N</b>	
<b>Navigation</b> .....	173
<b>Nettoyage de l'extérieur</b> .....	724
<b>Nettoyage de l'habitacle</b> .....	721
<b>Numéros d'identification</b> .....	779
<b>Numéros d'identification</b>	
identification du véhicule .....	779
moteur, moteur électrique et transmission .....	779
 <b>O</b>	
<b>Odomètre</b> .....	161
<b>ON/OFF de l'airbag avant côté passager</b>	
témoin .....	82, 125
<b>Ouverture/Fermeture</b>	
capot .....	685
hayon .....	206
toit panoramique .....	226
vitres électriques .....	223
 <b>P</b>	
<b>Paramètre de minuterie de la charge</b> .....	662
<b>Pare-brise</b> .....	243
balais d'essuie-glace .....	701
dégivrage/désembuage .....	246, 287
essuie-glaces et lave-glaces .....	243
liquide lave-glace .....	697
nettoyage .....	721, 726
<b>Passage des rapports (transmission)</b> .....	434
<b>Personnaliser l'affichage</b> .....	164, 182
<b>Phares</b> .....	232
faisceau .....	698
feux de conduite adaptatifs .....	240
fonctionnement .....	232
variation d'intensité lumineuse .....	232
<b>Pilote de stationnement Honda</b> .....	627
<b>Plage</b> .....	170
<b>Plein de carburant</b> .....	652
essence .....	652, 776
<b>Plein recommandé</b> .....	414
<b>Pneu crevé</b> .....	732
<b>Pneumatiques</b> .....	705
chaînes .....	709
indicateurs d'usure .....	706
inspection .....	705
neige .....	709
permutation .....	708
pression d'air .....	777
<b>Pneumatiques hiver</b> .....	709
chaînes .....	709
<b>Pneumatiques usés</b> .....	705
<b>Poids maximal admissible</b> .....	419
<b>Points de levage</b> .....	744
<b>Porte-gobelets</b> .....	270
<b>Porte-lunettes de soleil</b> .....	273
<b>Porte-manteau</b> .....	271
<b>Portes</b> .....	193
clés .....	193
système de prévention d'oubli des clés à l'intérieur .....	202
verrouillage/déverrouillage des portes de l'extérieur .....	196
verrouillage/déverrouillage des portes de l'intérieur .....	203

Ports USB .....	297
Pression d'air .....	777
Précautions au cours de la conduite .....	431
pluie .....	432
Prises d'alimentation des accessoires .....	278
Protection antivol du système audio .....	293

## R

Rabattre les sièges arrière .....	258
Radiateur .....	693
Radio (AM/FM) .....	323
Radio FM/AM .....	323
Rappel de siège arrière .....	259
Ravitaillement	
jauge de carburant .....	159
témoin de niveau de carburant bas .....	125
Remorquage du véhicule	
urgence .....	767
Remplacement	
ampoules .....	698
batterie 12 V .....	713
caoutchouc des balais d'essuie-glace .....	701
caoutchouc du balai d'essuie-glace	
arrière .....	703
fusibles .....	760, 762
pile de la télécommande .....	716
Remplacement d'ampoules .....	698
clignotant avant, feux de position/jour .....	698
clignotants latéraux/feux de détresse .....	698
éclairage de plaque d'immatriculation	
arrière .....	699

feu arrière, feu antibrouillard arrière et feux de	
recul .....	699
feu stop, feu arrière, feu de gabarit latéral arrière	
et clignotants arrière .....	698
feux de virage actifs .....	698
miroirs de courtoisie .....	700
phares .....	698
troisième feu stop .....	699

## Réglage

accoudoir .....	264
appui-têtes .....	261
rétroviseurs .....	250
sièges avant .....	254
son .....	315
volant .....	249
Réglage de charge maximum .....	664
Réglage de l'affichage .....	316
Réglage de l'horloge .....	192
Réglage de la répartition des phares .....	478
Réglementation .....	780
Régulateur de vitesse adaptatif (ACC) avec	
maintien de distance de sécurité à basse	
vitesse .....	525
témoin (blanc/vert) .....	133
témoin (orange) .....	132
Réinitialisation de la valeur par défaut de tous	
les réglages .....	379
Réparation provisoire d'un pneu crevé .....	732
Rétrogradage forcé .....	433
Rétroviseur extérieur à inclinaison automatique	
en marche arrière .....	251
Rétroviseurs .....	250, 251
porte .....	251

réglage .....	250
rétroviseur intérieur .....	250
Rétroviseurs extérieurs .....	251
Rétroviseurs hydrophiles .....	727

## S

Sécurité de conduite .....	43
Sécurité des enfants .....	85
Sélecteur de décélération .....	440
témoin .....	124
Sélection d'un dispositif de retenue pour	
enfant .....	91
Si la batterie 12 V est déchargée .....	749
Sièges .....	253
chauffages de sièges .....	283
réglage .....	253
sièges arrière .....	257
sièges avant .....	253
support lombaire de siège conducteur .....	255
témoin de rappel de ceinture de sécurité .....	124
ventilation des sièges .....	283
Sièges rehausseurs (pour enfants) .....	111
Signal d'arrêt d'urgence .....	600
Signal de la télécommande d'accès sans clé	
trop faible .....	195
Spécifications .....	776
Spécifications des ampoules .....	776
Suivi du flux de puissance .....	168
Super-verrouillage .....	222
Support lombaire .....	255
Support lombaire de siège conducteur .....	255
Surchauffe .....	751

Système antiblocage des roues (ABS).....	598	procédure de mise à jour .....	317	Système d'immobilisation	
Système anticollision latérale .....	518	protection antivol .....	293	témoin .....	129
Système audio.....	292	radio AM/FM.....	323	<b>Système de capteurs de stationnement.....</b>	<b>603</b>
Android Auto.....	350	réactivation .....	293	<b>Système de commande de la</b>	
Apple CarPlay.....	343	réglage de l'horloge .....	312	<b>climatisation .....</b>	<b>285</b>
Bluetooth® Audio.....	338	réglage du fond d'écran .....	313	capteurs .....	290
clés USB .....	334, 399	réglage du son .....	315	changement de mode.....	285
code de sécurité .....	293	sélection d'une source audio .....	310	filtre à poussière et à pollen .....	719
commandes audio à distance .....	298	système de données radio (RDS) .....	326	mode recyclage d'air/air frais.....	286
configuration de l'affichage.....	316	zone d'état.....	310	utilisation de la commande automatique de la	
connexion Wi-Fi .....	341	<b>Système d'aide au démarrage en côte .....</b>	<b>430</b>	climatisation .....	285
DAB .....	328	<b>Système d'alerte sonore du véhicule .....</b>	<b>444</b>	<b>Système de commande de la climatisation</b>	
démarrage .....	294	<b>Système d'amortissement adaptatif.....</b>	<b>451</b>	dégivrage du pare-brise et des vitres .....	287
écran Audio/Informations .....	304	<b>Système d'assistance au maintien dans la voie de</b>		<b>Système de contrôle d'adhérence</b>	
FLAC/PCM/WAVE/MP4/AVI/MKV/ASF/		<b>circulation (LKAS).....</b>	<b>551</b>	<b>en descente .....</b>	<b>452</b>
WMV .....	334	<b>Système d'assistance aux manœuvres .....</b>	<b>468</b>	témoin.....	131
flux de puissance.....	359	<b>Système d'assistance à la stabilité</b>		<b>Système de désactivation de l'airbag avant</b>	
fonction de raccourci des applications .....	305	<b>du véhicule.....</b>	<b>466</b>	<b>passager.....</b>	<b>67</b>
fonctionnement de base.....	295	<b>Système d'avertissement de perte</b>		<b>Système de direction assistée électrique (EPS)</b>	
fonctionnement de la commande vocale .....	301	<b>de pression.....</b>	<b>469</b>	témoin .....	126, 756
fonctionnement du système Audio .....	295	<b>Système d'immobilisation .....</b>	<b>217</b>	<b>Système de données radiodiffusées (RDS)...</b>	<b>326</b>
informations générales .....	399	<b>Système d'alerte de crevaison</b>		<b>Système de freinage .....</b>	<b>591</b>
iPod .....	331	étalonnage .....	469	blocage de frein automatique .....	595
limites du fonctionnement manuel .....	311	<b>Système d'alimentation</b>		frein à pied .....	594
MP3/WMA/AAC .....	334	ne démarre pas .....	745	frein de stationnement.....	591
manuel d'utilisation embarqué .....	300	<b>Système d'assistance au maintien dans la voie</b>		liquide .....	696
menu PHEV .....	354	<b>de circulation (LKAS)</b>		système antiblocage des roues (ABS).....	598
messages d'erreur .....	398	témoin (orange).....	134	système d'assistance au freinage.....	599
mise à jour avec un périphérique USB.....	321	<b>Système d'assistance à la stabilité du véhicule</b>		témoin.....	120, 121, 122, 755, 757
mise à jour sans fil.....	320	<b>(VSA)</b>		<b>Système de freinage antiblocage des roues (ABS)</b>	
mises à jour système.....	317	touche de désactivation .....	467	témoin .....	125
paramètres des mises à jour du système .....	318	<b>Système d'avertissement de perte de pression</b>		<b>Système de freinage automatique d'urgence</b>	
ports USB .....	297	témoin .....	127, 758	<b>(CMBS) .....</b>	<b>484</b>



Système de maintien dans la voie.....	510	sonnerie.....	391	Témoin de mode REMORQUAGE.....	130
Système de mémorisation de la position de conduite .....	247	touches HFT.....	380	Témoin de niveau de carburant bas.....	125
Système de prévention d'oubli des clés à l'intérieur.....	202	transfert automatique.....	391	Témoin du mode ECON.....	130
Système de Retenue Supplémentaire (SRS) témoin.....	125	<b>Système de téléphone mains libres (HFT)</b>		Témoin du mode NORMALE.....	130
Système de rappel d'entretien .....	674	importation automatique du répertoire téléphonique d'un téléphone mobile et des appels récents.....	390	Témoin du système d'assistance au maintien dans la voie de circulation (LKAS) (blanc/vert).....	134
Système de reconnaissance des panneaux de signalisation .....	162, 578	<b>Système EPS (direction assistée électrique).....</b>	756	Témoin du système d'avertissement de perte de pression/de basse pression des pneus .....	127, 758
Système de refroidissement .....	691	témoin .....	126	Témoin du système de charge de la batterie 12 volts.....	123, 753
faire l'appoint dans le radiateur .....	693	<b>Système RDS (Radio Data System).....</b>	326	Témoin EV.....	124
<b>Système de retenue pour enfant</b>				Témoin eCall.....	409
installation d'un dispositif de retenue pour enfant avec une ceinture de sécurité ventrale/thoracique.....	106			Témoin Prêt .....	124
<b>Système de retenue supplémentaire (SRS)....</b>	64			Témoins.....	118
<b>Système de sécurité .....</b>	217	<b>T</b>		airbag avant côté passager activé/désactivé.....	82, 125
capteurs à ultrasons.....	220	<b>Tableau de bord.....</b>	117	alarme du système de sécurité.....	129
super verrouillage .....	222	<b>Tableau de spécifications du lubrifiant .....</b>	777	assistance active au changement de voie (blanc/vert).....	134
témoin d'alarme du système de sécurité .....	129	<b>Tapis de sol.....</b>	722	assistance active au changement de voie (orange).....	134
témoin du système d'immobilisation .....	129	<b>Température</b>		assistance de sécurité (orange).....	136
<b>Système de surveillance de l'angle mort....</b>	471	affichage de la température extérieure.....	161	assistance de sécurité (vert/gris).....	139
<b>Système de téléphone mains libres .....</b>	380	<b>Temps écoulé.....</b>	173	bas niveau de carburant .....	125
affichage d'état HFT .....	382	<b>Télécommande.....</b>	200	capteur de stationnement .....	132, 606
configuration du téléphone .....	387	<b>Témoin d'avertissement allumé/ clignotant .....</b>	753	ceinture de sécurité Rappel .....	51, 124
contacts favoris.....	392	<b>Témoin de dysfonctionnement .....</b>	123, 754	clignotants et feux de détresse.....	128
écran des paramètres du téléphone .....	386	<b>Témoin de feu antibrouillard arrière.....</b>	128	désactivation automatique de l'assistance du système de maintien dans la voie.....	135
limites du fonctionnement manuel.....	383	<b>Témoin de frein de stationnement et de système de freinage .....</b>	755	détection du changement de voie (gris).....	135
menus HFT .....	384	<b>Témoin de frein de stationnement et de système de freinage (orange).....</b>	757		
options pendant un appel.....	397	<b>Témoin de frein de stationnement et de système de freinage (rouge).....</b>	757		
passer un appel .....	394	<b>Témoin de message système .....</b>	132		
recevoir un appel .....	396	<b>Témoin de mode NEIGE.....</b>	130		

détection du changement de voie (orange) .....	135	régulateur de vitesse adaptatif (ACC) avec maintien de distance de sécurité à basse vitesse (orange).....	132	<b>Touche POWER</b> .....	230
EV .....	124	sélecteur de décélération .....	124	<b>Touche SOS</b> .....	411
feu antibrouillard arrière.....	128	système d'assistance au maintien dans la voie de circulation (LKAS) (orange).....	134	<b>TRK (kit de réparation provisoire)</b> .....	732
feux allumés.....	128	système d'alimentation .....	124	<b>Traction d'une remorque</b> .....	420
feux de conduite adaptatifs .....	128	système d'assistance au maintien dans la voie de circulation (LKAS) (blanc/vert).....	134	équipements et accessoires.....	421
feux de route .....	128	système d'assistance à la stabilité du véhicule (VSA).....	126	limites de charge.....	420
frein de stationnement et système de freinage (orange) .....	122, 757	système d'assistance à la stabilité du véhicule (VSA) désactivé.....	126, 467	<b>Transmission</b> .....	433, 434
frein de stationnement et système de freinage (rouge).....	120, 121, 755, 757	système d'avertissement de perte de pression/de basse pression des pneus.....	127, 758	déplacement indésirable du véhicule.....	433
limiteur de vitesse intelligent (blanc/vert) .....	133	système d'immobilisation.....	129	indicateur de position de rapport .....	436
limiteur de vitesse réglable .....	133	système de charge de la batterie 12 volts .....	123, 753	liquide .....	695
maintien automatique du frein .....	122, 596	système de contrôle d'adhérence en descente (blanc/vert) .....	131	rétrogradage .....	433
message système.....	132	système de direction assistée électrique (EPS) .....	126, 756	témoin.....	123
mode AUTO .....	131	système de freinage automatique d'urgence (CMBS) (gris).....	135	utilisation du bouton de changement de vitesses .....	436
mode CHARGE.....	131	système de freinage automatique d'urgence (CMBS) (orange) .....	135	<b>Transport de bagages</b> .....	417, 419
mode ECON .....	130	système de retenue supplémentaire.....	81, 125	<b>Trappe à carburant</b> .....	34, 653, 768
mode ENREG.....	131	système de transmission .....	123, 758		
mode EV .....	131	témoin de dysfonctionnement .....	123, 754		
mode NEIGE.....	130	<b>Toit panoramique</b> .....	226		
mode NORMALE .....	130	<b>Totaliseur partiel</b> .....	170		
mode REMORQUAGE.....	130	<b>Touche annuler SOS</b> .....	411		
mode SPORT .....	130	<b>Touche de rétroviseurs chauffants</b> .....	246		
prêt.....	124				
régulateur de vitesse adaptatif (ACC) avec maintien de distance de sécurité à basse vitesse .....	133, 545				
régulateur de vitesse adaptatif (ACC) avec maintien de distance de sécurité à basse vitesse (blanc/vert) .....	133				
				<b>U</b>	
				<b>Unités vitesse/distance</b> .....	181
				<b>V</b>	
				<b>Variation d'intensité lumineuse</b> phares .....	232
				<b>Ventilation des sièges</b> .....	283
				<b>Verrouillage de porte avec sécurité</b> <b>enfants</b> .....	205
				<b>Verrouillage/déverrouillage</b> .....	193
				avec une clé.....	201
				clés.....	193
				de l'extérieur.....	196
				de l'intérieur .....	203

verrouillage de porte avec sécurité enfants...	205
<b>Verrouillage/déverrouillage des portes de</b>	
l'extérieur .....	196
Viscosité (huile) .....	687, 777
Vitesse moyenne .....	173
Vitres (entretien) .....	721, 726
Vitres (ouverture et fermeture) .....	223
Vitres électriques .....	223
Volant .....	249
réglage .....	249
Volant chauffant .....	282
VSA (assistance à la stabilité du véhicule) ...	466

## **W**

Watts .....	776
WMA .....	334





