





Au cours de la lecture de ce manuel, vous verrez que certaines informations sont précédées du symbole **REMARQUE**. Ces informations sont destinées à éviter d'endommager le véhicule, d'autres biens ou de nuire à l'environnement.

Les symboles    des étiquettes apposées sur votre véhicule ont pour but de vous rappeler que vous devez lire ce manuel du propriétaire afin d'obtenir un fonctionnement correct et en toute sécurité de votre véhicule.

  possède un code couleur indiquant un « danger » (rouge), un « avertissement » (orange) ou une « mise en garde » (jaune).

## Quelques mots sur la sécurité

---

La sécurité du conducteur ainsi que celle d'autrui est très importante. La conduite de ce véhicule en toute sécurité est une responsabilité importante.

Pour pouvoir prendre des décisions éclairées quant à la sécurité, des procédures et autres informations figurent sur les étiquettes et dans ce manuel. Ces informations préviennent des dangers potentiels pouvant blesser le conducteur ou autrui.

Il est cependant difficile voire impossible de prévenir de tous les dangers associés à la conduite ou à l'entretien du véhicule. Il faut donc faire preuve de bon sens.

Ces informations importantes concernant la sécurité se présentent sous différentes formes, dont :

- **Étiquettes de sécurité** - sur le véhicule.
- **Messages de sécurité** - précédés d'un symbole d'avertissement de sécurité  et d'un des trois mots suivants : **DANGER, ATTENTION** ou **PRECAUTION**.  
Ces mots sont utilisés dans les cas suivants :

### **DANGER**

Il y a **DANGER CERTAIN** de **MORT** ou de **BLESSURES GRAVES** si les instructions ne sont pas suivies.

### **ATTENTION**

Il peut y avoir **DANGER** de **MORT** ou de **BLESSURES GRAVES** si les instructions ne sont pas suivies.

### **ATTENTION**

Il peut y avoir **DANGER** de **MORT** ou de **BLESSURES GRAVES** si les instructions ne sont pas suivies.

### **PRECAUTION**

Il y a un **RISQUE** de **BLESSURES** si les instructions ne sont pas suivies.

- **En-têtes de sécurité** - telles que Précautions Importantes de Sécurité.
- **Section sécurité** - telles que Sécurité de conduite.
- **Instructions** - utilisation correcte et en toute sécurité du véhicule.

Ce manuel contient de nombreuses informations importantes concernant la sécurité - prière de les lire attentivement.

### **Enregistreurs de données**

Votre véhicule est équipé de plusieurs dispositifs communément appelés enregistreurs de données. Ils enregistrent en temps réel différents types de données du véhicule, telles que le déploiement des airbags SRS et les dysfonctionnements des composants du système SRS.

Ces données appartiennent au propriétaire du véhicule et ne sont accessibles à personne d'autre, sauf dans le cas d'exigences légales ou avec la permission du propriétaire du véhicule.

Cependant, ces données sont accessibles à Honda, à ses distributeurs agréés, réparateurs agréés, personnel, représentants et sous-traitants à des fins exclusives de diagnostic technique, recherche et développement du véhicule.

### **Enregistreurs de diagnostic d'entretien**

Votre véhicule est équipé de dispositifs concernant l'entretien qui enregistrent des informations sur les performances du groupe propulseur et les conditions de conduite. Les données sont utilisées pour aider le technicien à effectuer le diagnostic, les réparations et l'entretien du véhicule. Ces données ne sont accessibles à personne d'autre, sauf dans le cas d'exigences légales ou avec la permission du propriétaire du véhicule.

Cependant, ces données sont accessibles à Honda, à ses distributeurs agréés, réparateurs agréés, personnel, représentants et sous-traitants à des fins exclusives de diagnostic technique, recherche et développement du véhicule.

Le présent manuel du propriétaire fait partie intégrante du véhicule, il doit donc être fourni avec le véhicule lors de la vente.

Le présent manuel du propriétaire s'applique à tous les modèles de votre véhicule. La description de certains équipements et de certaines fonctions peut ne pas s'appliquer à ce modèle en particulier.

Certaines illustrations de ce manuel du propriétaire représentent des fonctions et des équipements disponibles sur certains modèles, mais pas tous. Votre modèle particulier peut ne pas en être équipé.

Les informations et caractéristiques figurant dans ce manuel étaient en vigueur lors de l'approbation de la publication. Toutefois, Honda Motor Co., Ltd. se réserve le droit d'arrêter ou de modifier les caractéristiques de ses produits à tout moment sans préavis ni aucune obligation de sa part.

Bien que ce manuel concerne les modèles à conduite à droite et à gauche, les illustrations qu'il contient concernent principalement les véhicules à conduite à gauche.

## ➤ Sécurité de conduite P. 33

Sécurité au volant P. 34      Ceintures de sécurité P. 39      Airbags P. 49

## ➤ Tableau de bord P. 83

Témoins P. 84      Jauges et affichages P. 128

## ➤ Commandes P. 155

Horloge P. 156      Verrouillage et déverrouillage des portes P. 158  
Ouverture et fermeture du store\* P. 183  
Réglage des sièges P. 210

## ➤ Fonctions P. 239

Système audio\* P. 240      Fonctionnement de base du système audio P. 247  
Informations générales relatives au système audio P. 319

## ➤ Conduite P. 383

Avant de prendre la route P. 384      Traction d'une remorque P. 388  
Stationnement du véhicule P. 507      Caméra arrière de recul\* P. 518

## ➤ Entretien P. 527

Avant de procéder à l'entretien P. 528      Système de rappel d'entretien P. 531  
Régénération du filtre à particules diesel (FAP)\* P. 562      Remplacement d'ampoules P. 564  
Batterie P. 585      Entretien de la télécommande P. 589  
Accessoires et modifications P. 599

## ➤ Situations inattendues P. 601

Outils P. 602      En cas de crevaison P. 603  
Déverrouillage du stationnement d'urgence P. 629      Surchauffe P. 631  
Ouverture impossible du hayon P. 649      Plein de carburant P. 650

## ➤ Informations P. 651

Spécifications P. 652      Numéros d'identification P. 658

# Sommaire

Sécurité des enfants P. 62

Danger des gaz d'échappement P. 81

Étiquettes de sécurité P. 82

Ouverture et fermeture du hayon P. 169

Système de sécurité P. 176

Ouverture et fermeture des vitres P. 180

Utilisation des commutateurs autour du volant P. 184

Réglage des rétroviseurs P. 206

Eclairage intérieur/Équipement de confort intérieur P. 220

Système de commande de la climatisation P. 234

Fonctionnement de base du système audio P. 270

Messages d'erreur du système audio P. 315

Fonctions personnalisées\* P. 323

Système de téléphone mains libres\* P. 340

Système de téléphone mains libres P. 364

Consignes hors route P. 395

Pendant la conduite P. 397

Freinage P. 487

Caméra arrière multi-angles\* P. 519

Plein de carburant P. 522

Économie de carburant et émissions de CO<sub>2</sub> P. 526

Programme de maintenance\* P. 536

Entretien sous le capot P. 544

Contrôle et entretien des balais d'essuie-glace P. 576

Contrôle et entretien des pneumatiques P. 580

Entretien du système de commande de la climatisation\* P. 591

Nettoyage P. 594

Le moteur ne démarre pas P. 621

Démarrage de secours P. 625

Impossible de déplacer le levier de vitesses P. 628

Témoin, allumé/clignotant P. 633

Fusibles P. 639

Remorquage d'urgence P. 647

Dispositifs émettant des ondes radio\* P. 659

Déclaration de conformité CE - Aperçu du contenu\* P. 661

Guide de référence rapide P. 4

Sécurité de conduite P. 33

Tableau de bord P. 83

Commandes P. 155

Fonctions P. 239

Conduite P. 383

Entretien P. 527

Situations inattendues P. 601

Informations P. 651

Index P. 662

# Index visuel

Modèle à conduite à gauche

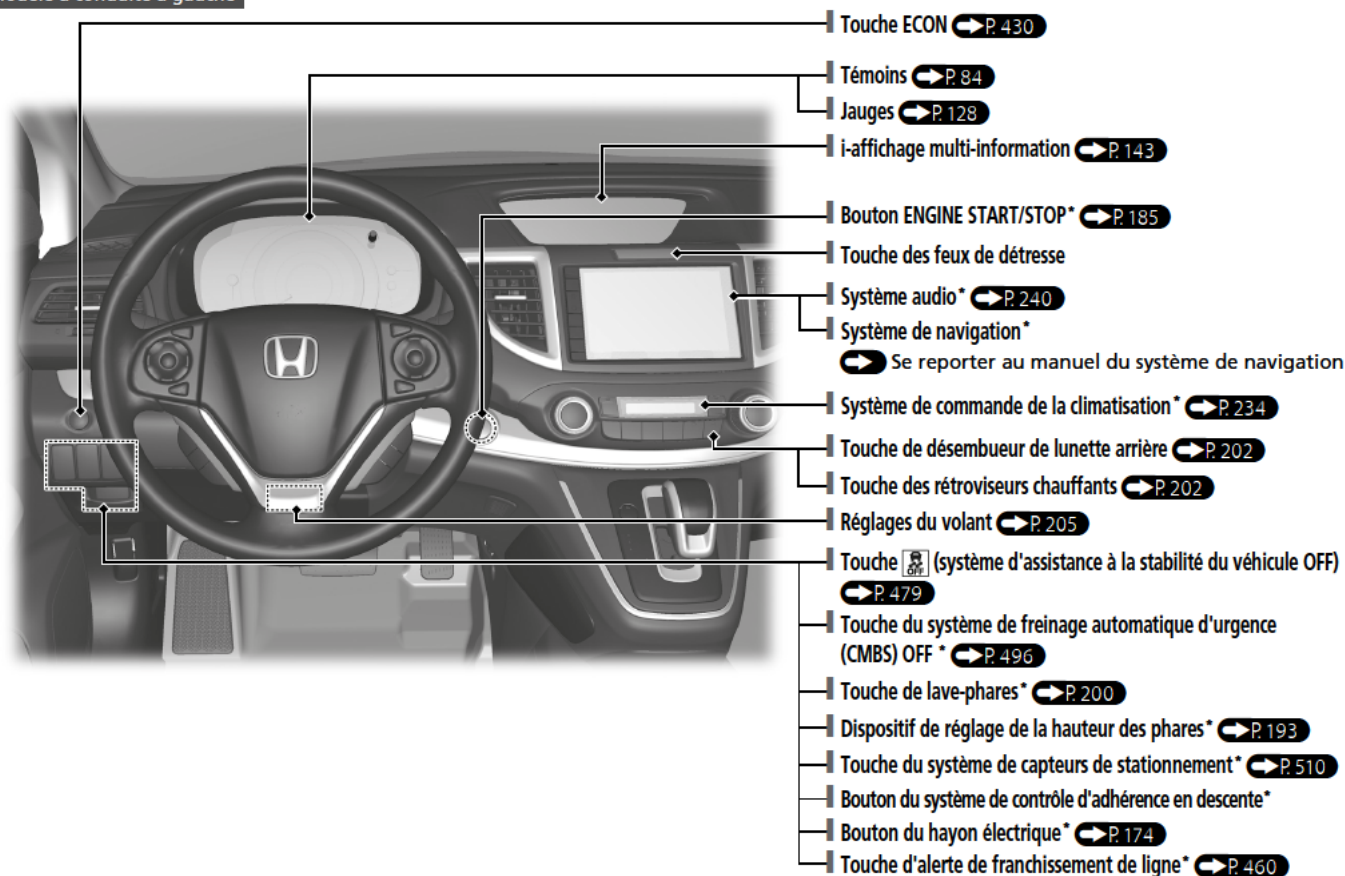

Modèles à conduite à droite

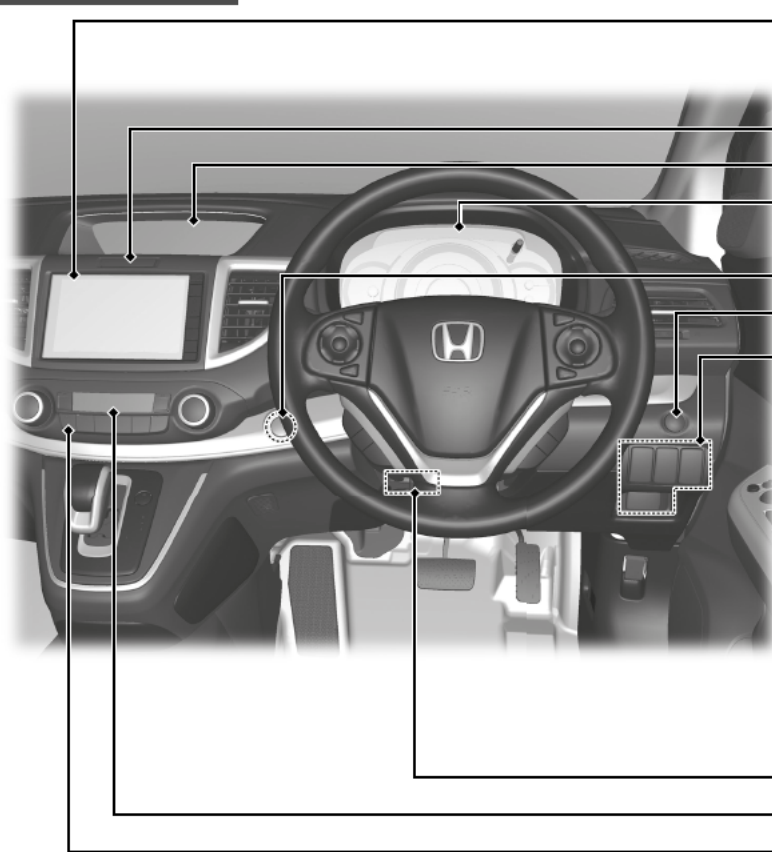

- Système audio\* ➔ P. 240
- Système de navigation\* ➔ Se reporter au manuel du système de navigation
- Touche des feux de détresse
- i-affichage multi-information ➔ P. 143
- Témoins ➔ P. 84
- Jauges ➔ P. 128
- Touche ENGINE START/STOP\* ➔ P. 185
- Touche ECON ➔ P. 430
- Touche de lave-phares\* ➔ P. 200
- Dispositif de réglage de la hauteur des phares\* ➔ P. 193
- Touche du système de capteurs de stationnement\* ➔ P. 510
- Touche  (système d'assistance à la stabilité du véhicule OFF) ➔ P. 479
- Touche du système de freinage automatique d'urgence (CMBS) OFF\* ➔ P. 496
- Bouton du système d'aide à la descente\* ➔ P. 489
- Bouton du hayon électrique\* ➔ P. 174
- Touche d'alerte de franchissement de ligne\* ➔ P. 460
- Touche OFF du capteur à ultrasons\* ➔ P. 178
- Réglages du volant ➔ P. 205
- Système de commande de la climatisation\* ➔ P. 234
- Touche de désembueur de lunette arrière ➔ P. 202
- Touche des rétroviseurs chauffants ➔ P. 202

\* Non disponible sur tous les modèles

# Index visuel

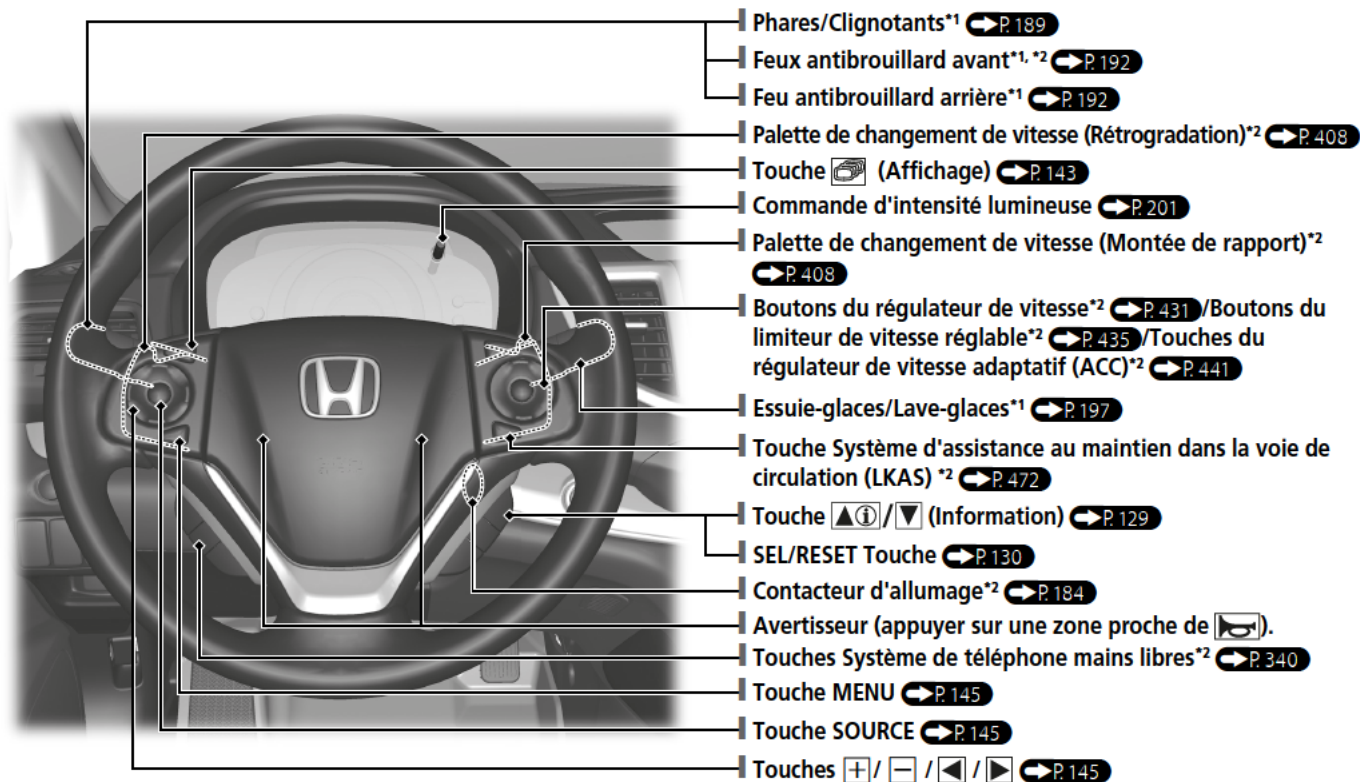

\*1 : Véhicules à conduite à gauche représentés. Pour les modèles à conduite à droite, les emplacements des touches sont symétriquement opposés.

\*2 : Non disponible sur tous les modèles

## Modèle à conduite à gauche

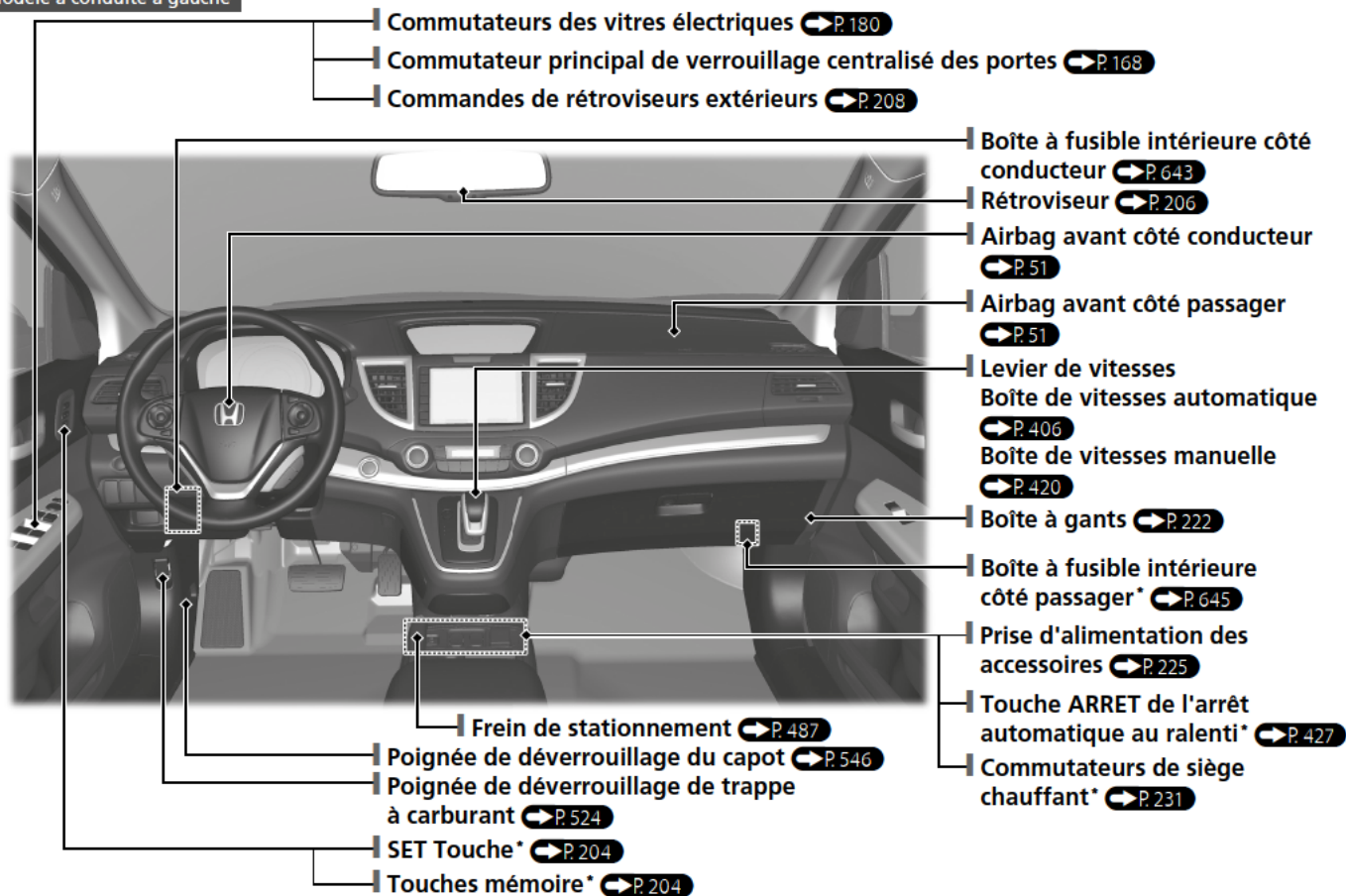

\* Non disponible sur tous les modèles



# Index visuel

Modèle à conduite à droite

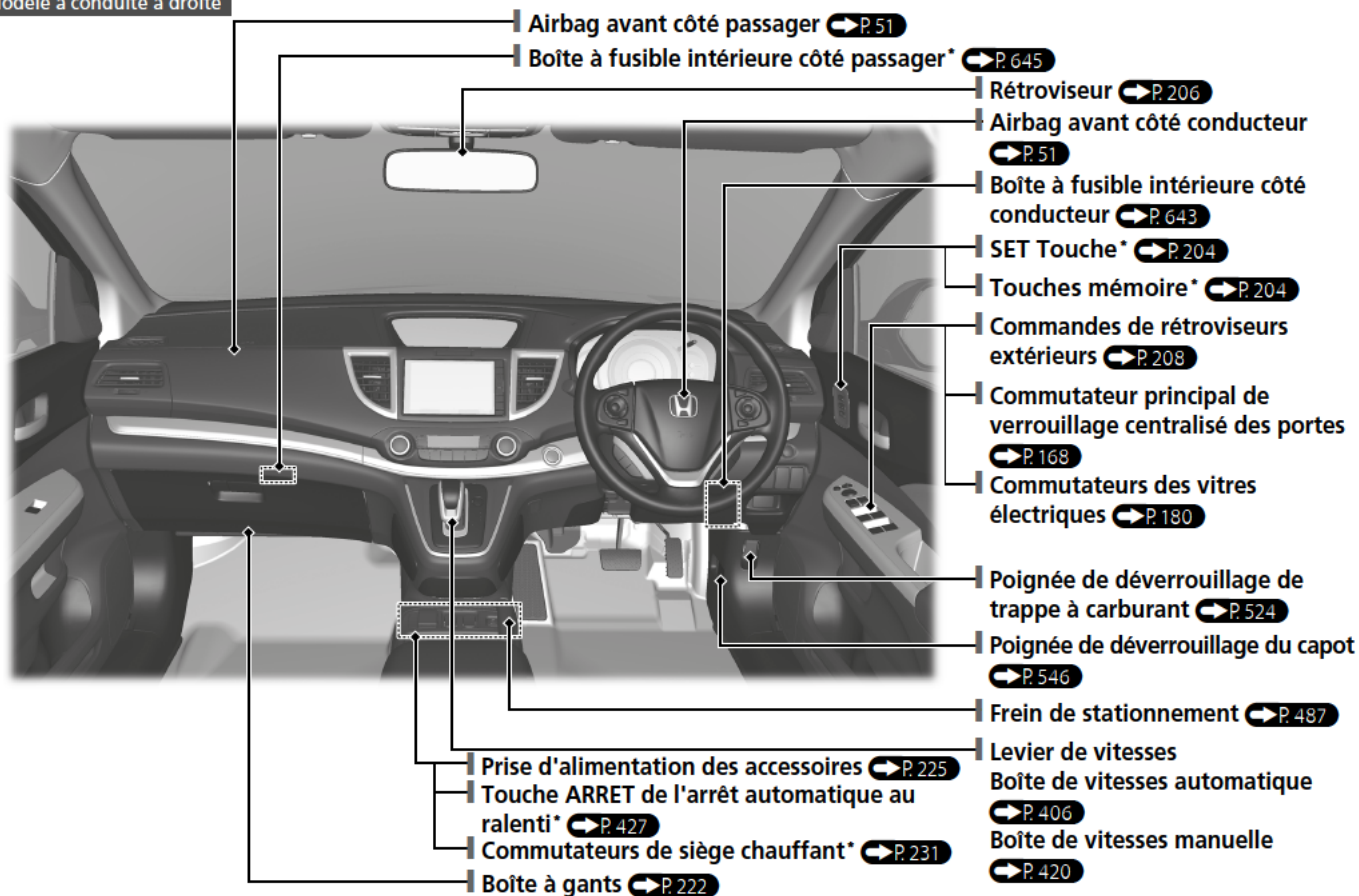

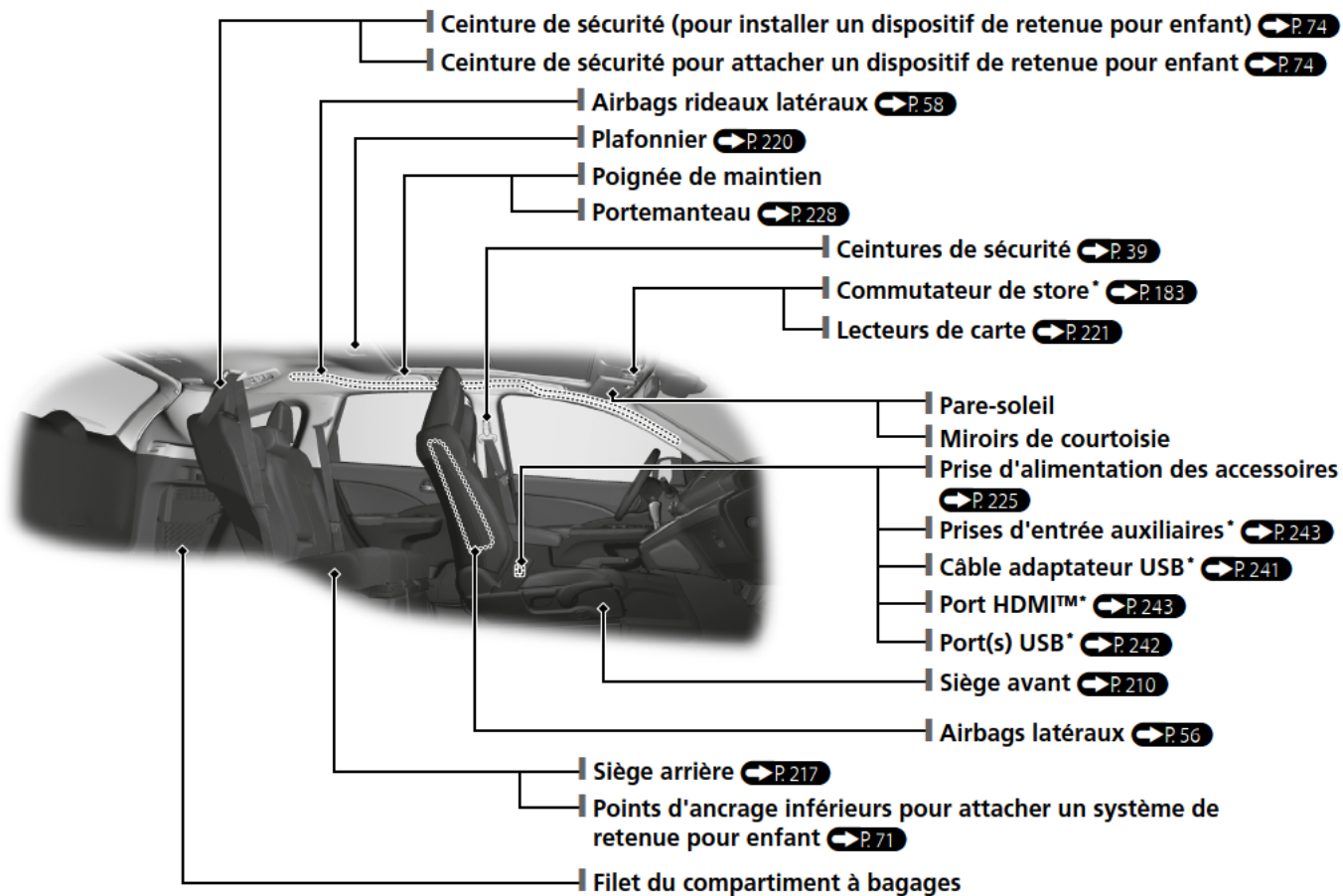

# Index visuel

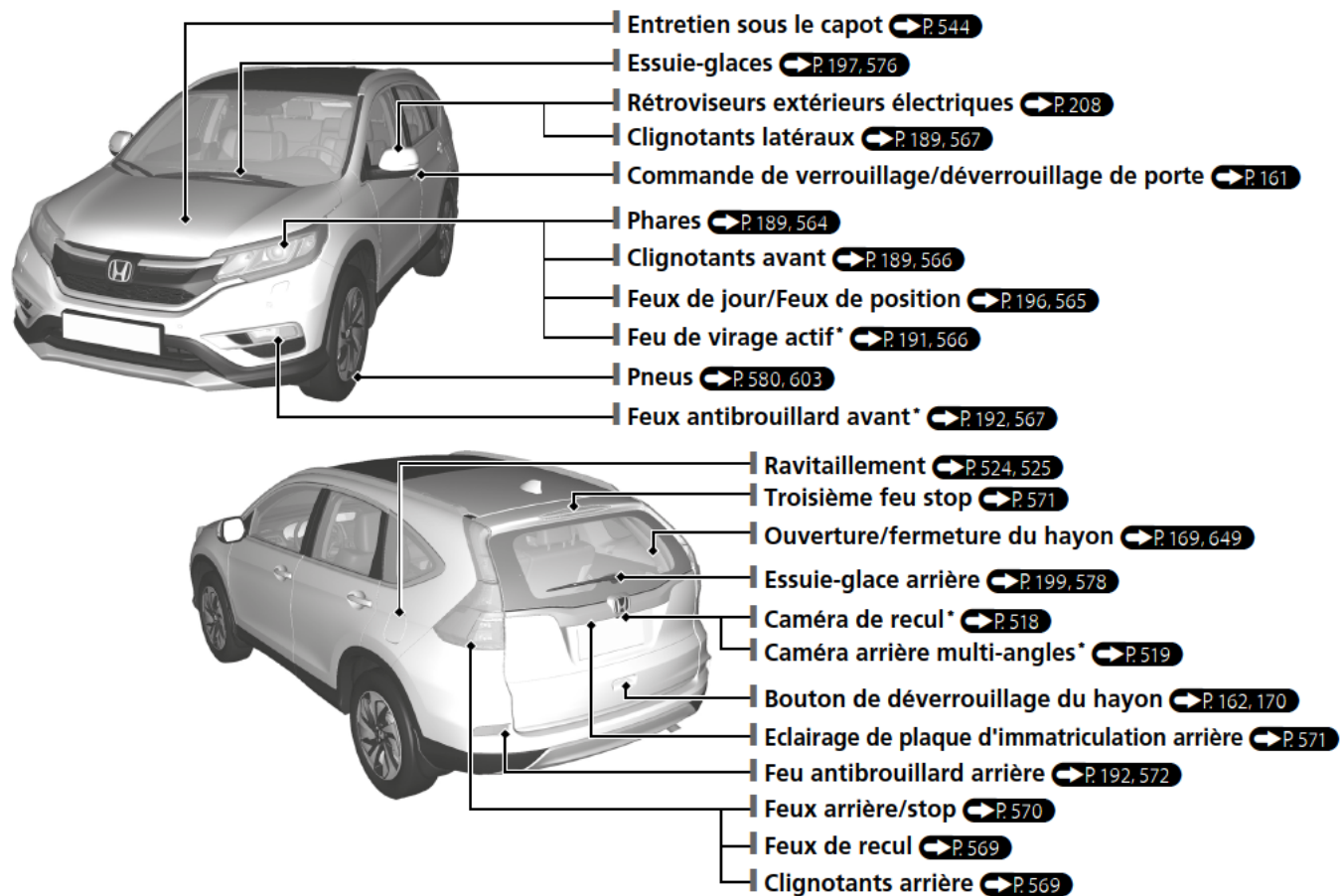

# Systeme Eco Assist

## Economètre

- Change de couleur en fonction de votre style de conduite lorsque le mode ECON est activé.  
Vert : conduite éconergétique  
Jaune : accélération/décélération modérée  
Blanc : forte accélération/décélération

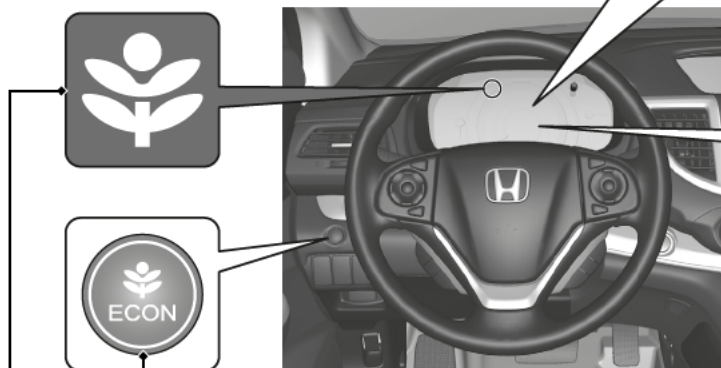







Ce message est affiché pendant quelques secondes lorsque le mode ECON est activé.

**Touche ECON** ➔ P.430  
Aide à optimiser l'économie de carburant.

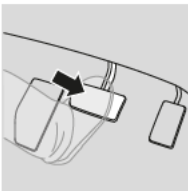
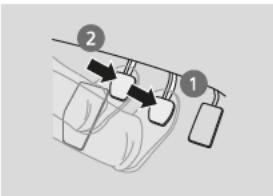
**Témoin de mode ECON** ➔ P.97  
S'allume lorsque le mode ECON est activé.

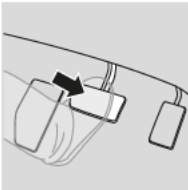
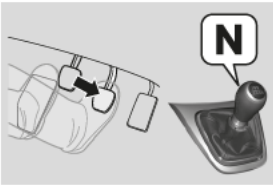
# Fonction arrêt au ralenti automatique\*

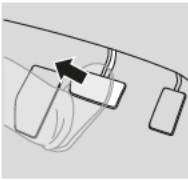
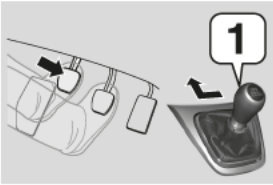
Pour améliorer la consommation de carburant, le moteur s'arrête et redémarre comme indiqué ci-dessous. Lorsque l'arrêt automatique au ralenti est activé, le témoin (vert) s'allume. ➔ P. 423, 427

Sur	Boîte de vitesses automatique 9 vitesses	Boîte de vitesses manuelle	Etat du moteur
Décélération 	Arrêter le véhicule et appuyer sur la pédale de frein. 	1. Enfoncer la pédale de frein. 2. Enfoncer complètement la pédale d'embrayage. 	 <b>Activé</b>
Arrêt 	Continuer à enfoncer la pédale de frein. 	• Continuer à enfoncer la pédale de frein. • Placer le levier de vitesses sur <b>N</b> . • Relâcher la pédale d'embrayage. 	 <b>Désactivé</b>
Démarrage	Relâcher la pédale de frein. 	1. Enfoncer à nouveau la pédale d'embrayage. 2. Placer le levier de vitesses sur la position <b>1</b> . 3. Enfoncer la pédale de frein pour reprendre la conduite. 	 <b>Redémarrage</b>

# Sécurité de conduite P.33

## Airbags P.49

- Ce véhicule est muni d'airbags destinés à protéger le conducteur et les passagers lors d'une collision modérée à grave.

## Sécurité des enfants P.62

- Tous les enfants jusqu'à l'âge de 12 ans doivent être assis à l'arrière.
- Les enfants de petite taille doivent être maintenus dans un dispositif de retenue pour enfant face à la route.
- Les bébés doivent être correctement maintenus dans un dispositif de retenue pour enfant dos à la route attaché sur un siège arrière.

## Danger des gaz d'échappement P.81

- Ce véhicule émet des gaz d'échappement dangereux contenant du monoxyde de carbone. Ne pas faire tourner le moteur dans des endroits clos où le monoxyde de carbone peut s'accumuler.

## Ceintures de sécurité P.39

- Attacher la ceinture de sécurité et s'asseoir correctement sur le siège.
- Vérifier que les passagers ont attaché correctement leur ceinture de sécurité.







Attacher votre ceinture ventrale le plus bas possible.











## Liste de vérification avant la conduite P.38

- Avant de prendre la route, vérifier que les sièges avant, les appuie-têtes, le volant et les rétroviseurs ont été correctement réglés.

# Tableau de bord P.83

Jauges  P.128 / Ecran multi-informations  P.129 / i-Affichage multi-information  P.143 / Indicateurs de système  P.84



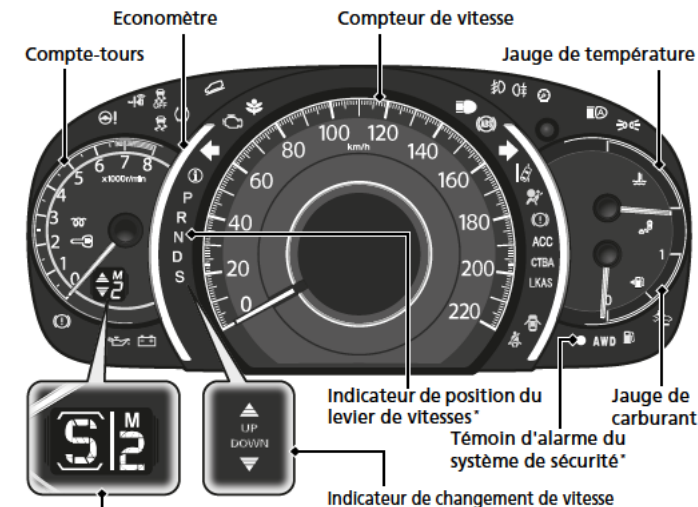

## Témoins de système

-  Témoin du système d'aide à la descente\*
-  Témoin VSA OFF
-  Témoin du système d'accès sans clé\*
-  Témoin du système d'avertissement de perte de pression/basse pression des pneus
-  Témoin du système de direction assistée électrique (EPS)
-  Témoin du système d'assistance de stabilité du véhicule (VSA)
-  Témoin de mode ECON
-  Témoin de dysfonctionnement
-  Témoin de message système
-  Témoin des bougies de préchauffage\*
-  Témoin du système d'immobilisation
-  Témoin de système de charge
-  Témoin de pression d'huile faible
-  Témoin du système de freinage







Témoin M (mode de changement de vitesse séquentiel)/Indicateur de rapport











## Témoins de système

-  Témoin d'arrêt automatique au ralenti (vert)\*
-  Témoin du système d'arrêt automatique au ralenti (orange)\*
-  Témoin de système antiblocage des freins (ABS)
-  Témoins de clignotants et feux de détresse

## Témoins de feux

-  Témoin d'antibrouillards avant\*
-  Témoin d'antibrouillards arrière
-  Témoin de feux de route
-  Témoin de feux allumés

## Témoins de système

-  Témoin d'alerte de franchissement de ligne (LDW)\*
-  Témoin du système de surveillance de l'angle mort (BSI)\*
-  Témoin du système de prise en charge des feux de route\*
-  Témoin de système de retenue supplémentaire
-  Témoin de frein de stationnement et de système de freinage
- ACC** Témoin du régulateur de vitesse adaptatif (ACC)\*
-  Témoin de système d'alerte anticollision frontale\*/
-  Témoin de système de freinage automatique d'urgence (CMBS)\*
- CTBA** Témoin du système City-brake actif (CTBA)\*
- LKAS** Témoin du système d'assistance au maintien dans la voie de circulation (LKAS)\*
-  Témoin d'ouverture de porte/hayon
- AWD** Témoin du système de transmission Intégrale (AWD)\*
-  Témoin de bas niveau de carburant
-  Témoin de rappel de ceinture de sécurité

# Commandes P.155

## Horloge P.156

### Modèles avec système de navigation

Les satellites GPS envoient des signaux au système de navigation, ce qui permet la mise à jour automatique de la montre.

### Modèles sans système audio

#### Réglage horloge

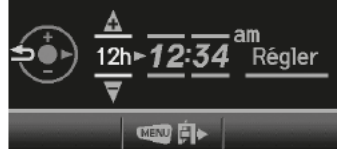

- 1 Appuyer sur le bouton **MENU**.
- 2 Sélectionner **Réglage horloge** avec la touche **[+]** / **[-]**, puis appuyer sur la touche **SOURCE**.
- 3 Appuyer sur la touche **[+]** / **[-]** pour basculer entre les formats **12 H** et **24 H**.
- 4 Sélectionner les heures ou minutes avec la touche **[◀]** / **[▶]**.
- 5 Appuyer sur la touche **[+]** / **[-]** pour augmenter ou diminuer la valeur de réglage.
- 6 Sélectionner **Régler** avec la touche **[◀]** / **[▶]**, puis appuyer sur la touche **SOURCE** pour valider la sélection.

### Système audio à un écran

- 1 Appuyer sur la touche **CLOCK (CD/AUX)** jusqu'à ce que l'affichage de l'heure commence à clignoter.
- 2 Appuyer sur **[4]** (Heure) ou **[5]** (Minute) pour régler l'heure. Appuyer sur **[6]** (Réinitialiser) pour le réglage de l'heure pleine la plus proche.
- 3 Appuyer de nouveau sur **CLOCK** pour régler l'heure.

### Système audio à deux écrans

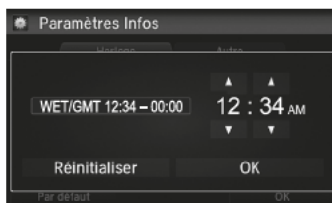

- 1 Appuyer sur le bouton **[HOME]**.
- 2 Sélectionner **Paramètres**.
- 3 Sélectionner **Info**.
- 4 Sélectionner l'onglet **Horloge**.
- 5 Sélectionner **Réglage horloge**.
- 6 Sélectionner **[▲]** ou **[▼]** pour changer l'heure.
- 7 Sélectionner **[▲]** ou **[▼]** pour changer les minutes, puis sélectionner **OK**.

## Bouton **ENGINE START/STOP**\* P.185

Appuyer sur la touche pour modifier le mode d'alimentation du véhicule.





## Clignotants → P.189

Levier de commande de clignotants

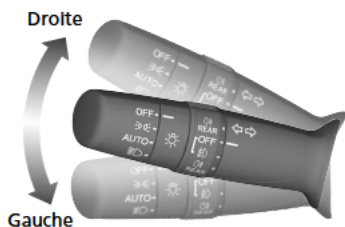

## Feux → P.189

Commutateurs d'éclairage

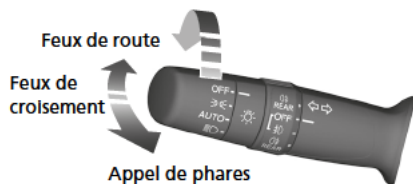

## Essuie-glaces et lave-glaces

→ P.197

Levier de commande d'essuie-glace/lave-glace

**MIST**  
**OFF**  
**AUTO**<sup>\*1</sup> : variation automatique de la vitesse de balayage  
**INT**<sup>\*2</sup> : petite vitesse avec Intermittence  
**LO** : balayage à petite vitesse  
**HI** : balayage à grande vitesse

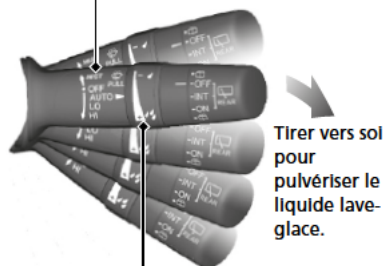

**Bague de réglage**  
 ☹ : faible sensibilité<sup>\*1</sup>  
 ☹ : vitesse inférieure, moins de balayages<sup>\*2</sup>  
 ☹ : haute sensibilité<sup>\*1</sup>  
 ☹ : vitesse supérieure, plus de balayages<sup>\*2</sup>

\*1 : Modèles avec essuie-glaces intermittents automatiques

\*2 : Modèles sans essuie-glaces intermittents automatiques

## Volant → P.205

- Pour régler, tirer le levier de réglage vers soi, placer le volant dans la position désirée, puis verrouiller le levier.



## Déverrouillage des portes avant de l'intérieur → P.167

- Tirer l'une des poignées intérieures pour déverrouiller et ouvrir la porte.



## Hayon P.169

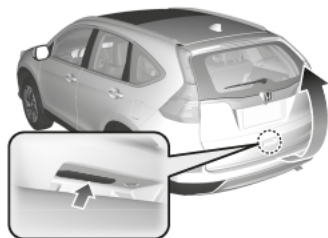

### Modèles sans système d'accès sans clé

- Déverrouiller toutes les portes, puis appuyer sur le bouton d'ouverture du hayon et soulever le hayon pour l'ouvrir.

### Modèles avec système d'accès sans clé

- Appuyer sur le bouton d'ouverture du hayon pour déverrouiller et ouvrir le hayon en tenant la télécommande sans clé.

### Modèles avec hayon électrique

- Appuyer sur le bouton du hayon électrique sur le tableau de commande côté conducteur ou sur la télécommande pour ouvrir et fermer le hayon électrique.

## Rétroviseurs extérieurs électriques P.208

- Avec le contacteur d'allumage sur MARCHE \*, déplacer le commutateur de sélection sur L ou R.
- Pour régler le miroir du rétroviseur, appuyer sur le côté correspondant du commutateur de réglage.
- Appuyer sur la touche de rabattement\* pour rabattre ou déployer les rétroviseurs.

Touche de rabattement      Commutateur de sélection

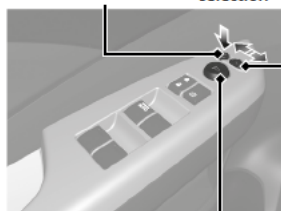

Commutateur de réglage

\*1 : Les modèles équipés du système d'accès sans clé ont un bouton **ENGINE START/STOP** au lieu d'un contacteur d'allumage.

## Vitres électriques P.180

- Avec le contacteur d'allumage sur MARCHE \*, ouvrir et fermer les vitres électriques.
- Si le bouton de verrouillage des vitres électriques se trouve en position désactivée, tous les passagers peuvent ouvrir et fermer leur vitre à l'aide de leur propre commutateur.
- Si le bouton de verrouillage des vitres électriques se trouve en position activée (témoin allumé), le commutateur de la vitre de chaque passager est désactivé.

Bouton de condamnation des vitres électriques

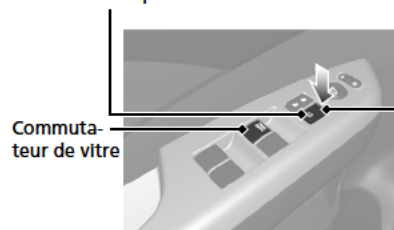

Témoin



Commutateur de vitre

\*1 : Les modèles équipés du système d'accès sans clé ont un bouton **ENGINE START/STOP** au lieu d'un contacteur d'allumage.





## Système de commande de la climatisation\*

- Appuyer sur la touche **AUTO** pour activer le système de commande de climatisation.
- Appuyer sur la touche  pour activer et désactiver cette fonction.
- Appuyer sur la touche  pour dégivrer le pare-brise.

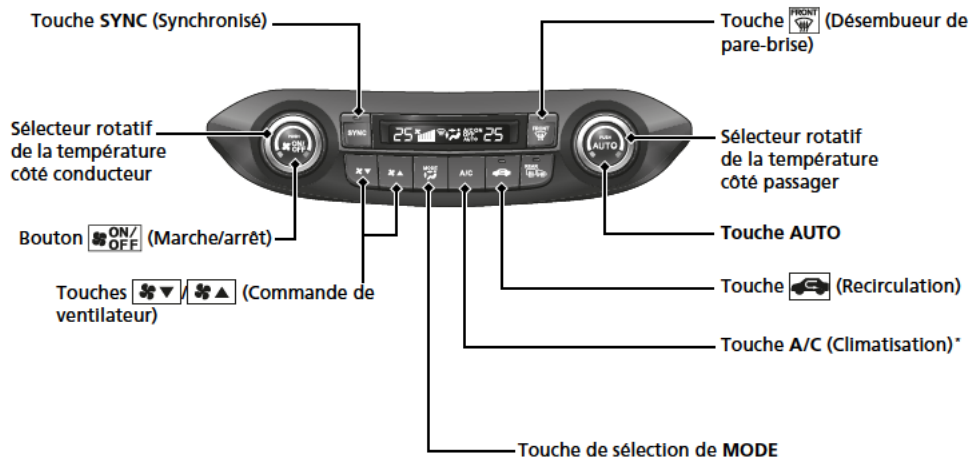
### Modèles avec système de navigation

Le système de commande de la climatisation est à commande vocale. Se reporter au manuel du système de navigation pour des renseignements complets.





-  L'air sort des bouches d'aération du tableau de bord et de l'arrière de la console centrale\*.
-  L'air sort des bouches d'aération au plancher et du tableau de bord et de l'arrière de la console centrale\*.
-  L'air sort des aérateurs de plancher.
-  L'air sort des aérateurs de plancher et de désembueur du pare-brise.

# Fonctions P.239

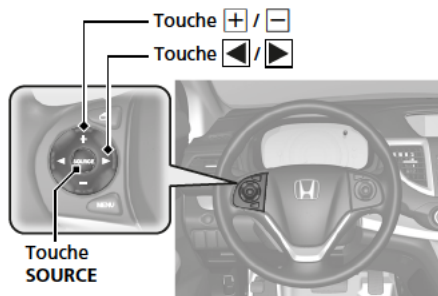
## Commandes audio à distance P.245



- Touche  /   
Appuyer pour augmenter/réduire le volume.
- Touche SOURCE

### Système audio à un écran

Appuyer pour modifier le mode audio : FM1/ FM2/DAB1\*/DAB2\*/LW/MW/CD/AUX.

### Système audio à deux écrans

Appuyer pour modifier le mode audio : FM/ LW/MW/DAB/CD\*/USB/iPod/Apps/Bluetooth® Audio/AUX HDMI™.

- Touche 

Radio : Appuyer pour modifier la station présélectionnée.  
Maintenir appuyé pour sélectionner la station à signal fort suivante ou précédente.

Dispositif CD/USB :

Appuyer pour avancer jusqu'au début du morceau suivant ou pour revenir au début du morceau actuel.  
Maintenir appuyé pour passer à un autre dossier.

# Système audio\* P.240

## Système audio à un écran

I-affichage multi-Information

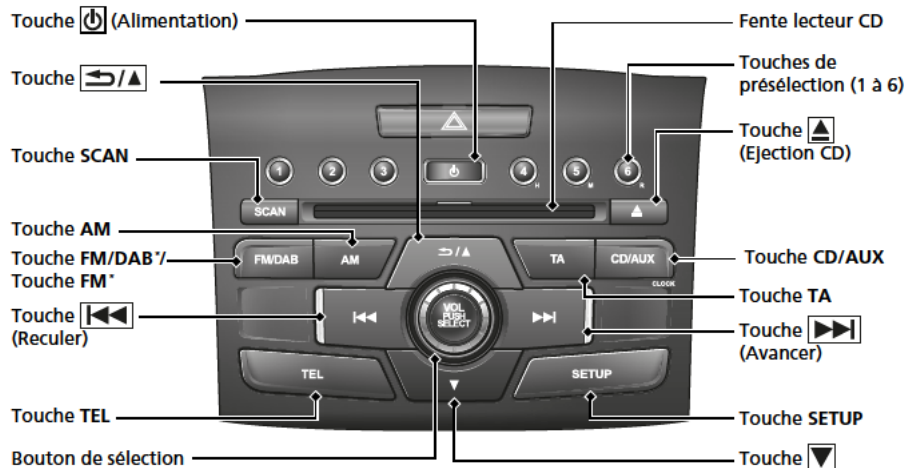

Pour en savoir plus sur le fonctionnement du système de navigation, se reporter au manuel du système de navigation

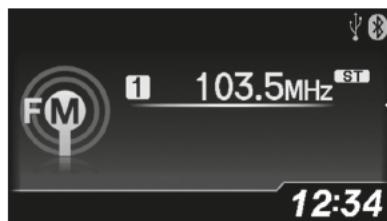
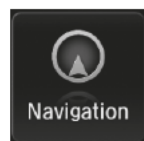

I-affichage multi-Information

Modèles avec système de navigation

- Touche (Alimentation)
- Touche (Accueil)
- Touches VOL (Volume)
- Touche MENU
- Touche (Retour)
- Touche
- Touche (Ejecter/FERMER)

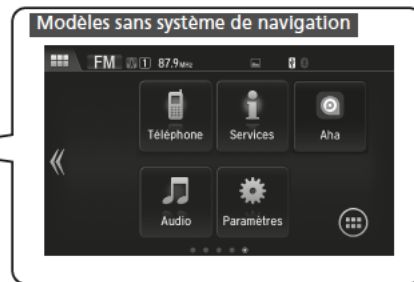

Modèles sans système de navigation

Ecran Audio/Informations

Appuyer sur la touche (Ejecter/FERMER) pour ouvrir l'écran.  
Appuyer sur la touche (Ejecter/FERMER) pour remettre l'écran en position verticale.



Touche\* (Ejecter/FERMER)

# Conduite ↔ P. 383

## Boîte de vitesses manuelle ↔ P. 420

Modèles à boîte de vitesses automatique à 5 rapports

## Boîte de vitesses automatique ↔ P. 406

- Amener le levier de vitesses à la position **P** et enfoncer la pédale de frein avant de démarrer le moteur.

### Passage des rapports

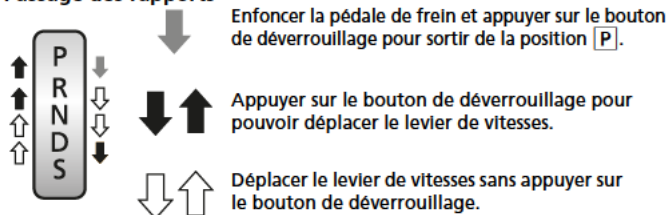

Levier de vitesses



Bouton de déverrouillage

- P** **Stationnement**  
Arrêter ou démarrer le moteur.  
La boîte de vitesses est verrouillée.
- R** **Marche arrière**  
Pour effectuer une marche arrière.
- N** **Point mort**  
La boîte de vitesses n'est pas verrouillée.
- D** **Marche avant**  
Conduite normale.  
Le mode de sélecteur de vitesse D par palette peut être utilisé.
- S** **Position S**  
Le mode de changement de vitesse séquentiel peut être utilisé.

### Palette de changement de vitesses ↔ P. 408

- Les palettes de changement de vitesses permettent de changer de vitesse comme sur une boîte de vitesses manuelle (1ère à 5ème). Ceci s'avère utile lors de l'utilisation du frein moteur.
- Mode palettes en D : La boîte de vitesses revient en mode automatique lorsque le système détecte que le véhicule roule en vitesse de croisière.
- Mode de changement de vitesse séquentiel : Maintient la vitesse sélectionnée et le témoin **M** s'allume.

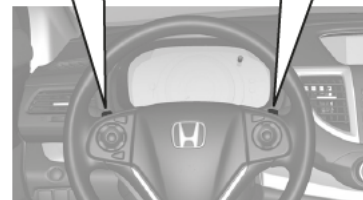
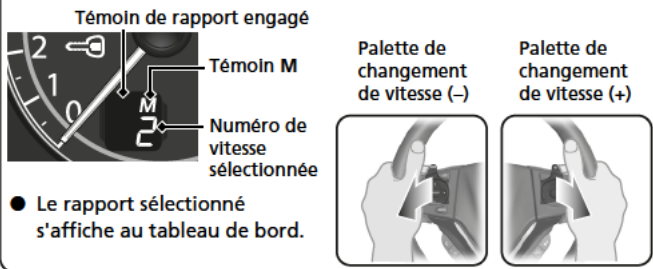

## Boîte de vitesses automatique

- Amener le levier de vitesses à la position **P** et enfoncer la pédale de frein avant de démarrer le moteur.

### Passage des rapports

#### Indicateur de rapport

Le rapport sélectionné est indiqué sur l'Indicateur de rapport et l'Indicateur de position du levier de vitesses.





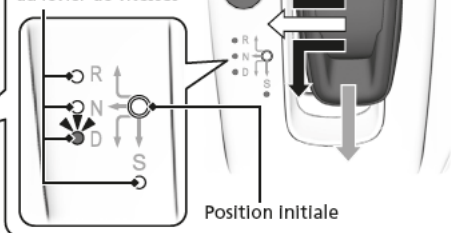

Touche **P**  
(Stationnement)

Indicateur de position  
du levier de vitesses



- P** **Stationnement**  
Pour le stationnement ou le démarrage du moteur.
- R** **Marche arrière**  
Pour effectuer une marche arrière.
- N** **Point neutre**  
Pour le ralenti.
- D** **Marche avant**  
Pour :  
Conduite normale.  
Le mode de sélecteur de vitesse D palette peut être utilisé.
- S** **Position S**  
Le mode de changement de vitesse séquentiel peut être utilisé.

-  Appuyer sur la touche **P** (Stationnement) pour basculer en **P**.
-  Déplacer le levier de vitesses dans le sens de la flèche pour passer en **R** ou **D**.
-  Faire glisser le levier de vitesses vers le côté conducteur et le maintenir pendant un certain temps pour passer en **N**.
-  **S** est disponible uniquement lorsque la transmission est en **D**.  
Changer le rapport en position **D**, puis déplacer le levier de vitesses dans le sens de la flèche pour passer en **S**.

Le levier de vitesses revient automatiquement à la position initiale lorsque vous le relâchez.

### Palette de changement de vitesses P.417

- Les palettes de changement de vitesse permettent de changer de vitesse comme sur une boîte de vitesses manuelle (1ère à 9ème). Ceci s'avère utile lors de l'utilisation du frein moteur.
- Mode palettes en D : La boîte de vitesses revient en mode automatique lorsque le système détecte que le véhicule roule en vitesse de croisière.
- Mode de changement de vitesse séquentiel : Il maintient la vitesse sélectionnée et le témoin M s'allume.
- Le rapport sélectionné s'affiche au tableau de bord.

Témoin de rapport engagé



Témoin M (mode de changement de vitesse séquentiel)

Témoin du mode de changement de vitesse séquentiel

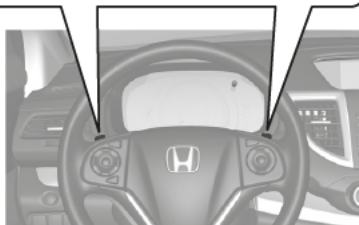
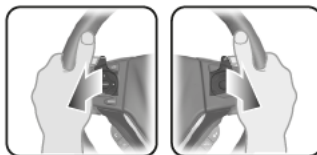



## Touche VSA OFF P.479

- Le système d'assistance de stabilité du véhicule (VSA) permet de stabiliser le véhicule en virage et de préserver la traction à l'accélération sur des surfaces meubles ou glissantes.
- Le VSA s'active automatiquement lors du démarrage du moteur.
- Pour activer ou désactiver le VSA, maintenir le bouton enfoncé jusqu'à ce qu'un bip retentisse.

## Régulateur de vitesse\* P.431

- Le régulateur de vitesse de croisière permet de maintenir une vitesse de consigne sans garder le pied sur la pédale d'accélérateur.
- Pour utiliser le régulateur de vitesse, appuyer sur la touche MAIN. Sélectionner le régulateur de vitesse en appuyant sur la touche LIM, puis appuyer sur RES/+ ou -/SET lorsque la vitesse du véhicule est supérieure à 30 km/h.

## Limiteur de vitesse réglable

### P.435

- Ce dispositif vous permet de régler une vitesse maximale qui ne sera pas dépassée même si vous appuyez sur la pédale d'accélérateur.
- Pour utiliser le limiteur de vitesse réglable, appuyer sur la touche MAIN. Sélectionner le limiteur de vitesse réglable en appuyant sur la touche LIM, puis sur -/SET lorsque le véhicule a atteint la vitesse souhaitée.
- La limite de vitesse du véhicule est réglable entre 30 km/h et 250 km/h.

## Système d'alerte de crevaison

### P.484

- Détecte un changement dans les conditions et les dimensions générales des pneus causé par une chute de pression des pneus.
- Le système d'alerte de crevaison s'active automatiquement lorsque le moteur est démarré.
- Une procédure de calibrage doit être effectuée lorsque certaines conditions surviennent.

## Touche OFF\* du système de freinage de réduction de collision (CMBS) P.496

- Lorsqu'une collision semble inévitable, le système CMBS permet de réduire la vitesse du véhicule afin de minimiser la gravité de la collision.
- Pour activer ou désactiver le CMBS, maintenir le bouton enfoncé jusqu'à ce qu'un bip retentisse.

## Ravitaillement P.522

Carburant recommandé : Essence super sans plomb à indice d'octane recherche de 95 ou plus exigé

Contenance du réservoir de carburant : 58 l

- 1 Tirer la poignée de déverrouillage de trappe à carburant située sous l'angle inférieur gauche/droit du tableau de bord.

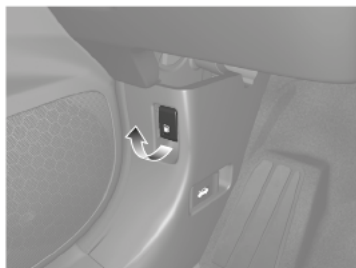

- 2 Tourner lentement le bouchon de réservoir de carburant pour le retirer.

- 3 Placer le bouchon dans le support situé dans la trappe à carburant.

- 4 Une fois le ravitaillement terminé, revisser le bouchon jusqu'à ce qu'il produise un déclic au moins une fois.

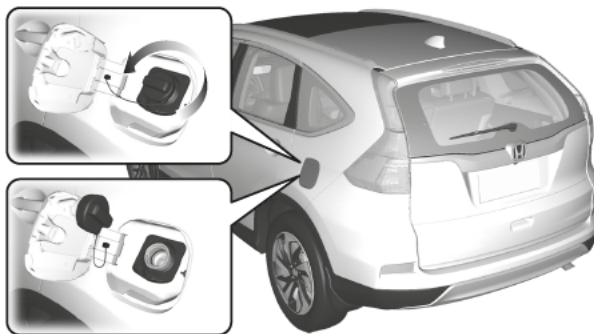

## Ravitaillement P. 523

Carburant recommandé :

Carburant diesel standard EN 590\*1

Carburant diesel avec moins de 50 ppm de soufre uniquement\*2

Contenance du réservoir de carburant : 58 l

\*1 : A l'exception des modèles ukrainiens

\*2 : Modèles ukrainiens

- 1 Tirer la poignée de déverrouillage de trappe à carburant située sous l'angle inférieur gauche/droit du tableau de bord.

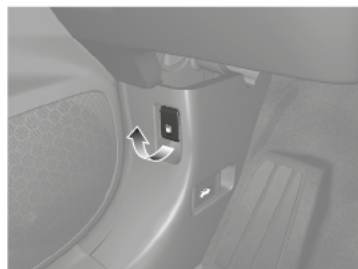

- 2 Après le ravitaillement, attendre environ 10 secondes avant de retirer le pistolet de remplissage.

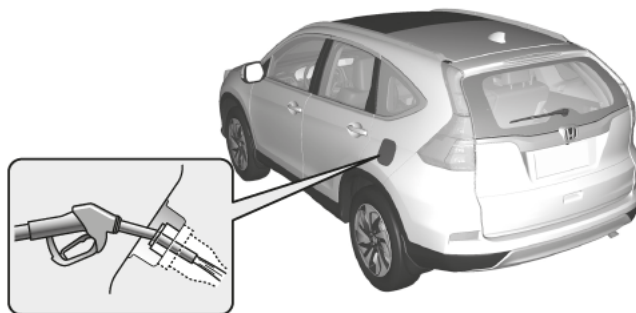

# Entretien P.527

## Sous le capot P.544

- Vérifier l'huile moteur, le liquide de refroidissement du moteur et le lave-glace. Faire l'appoint selon besoin.
- Vérifier le liquide de frein et le liquide d'embrayage\*.
- Vérifier régulièrement la batterie.

- 1 Tirer sur la poignée de déverrouillage du capot située sous l'angle du tableau de bord.

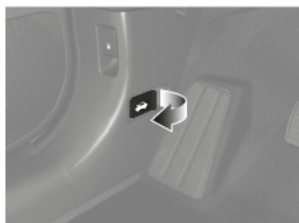

- 2 Localiser le levier de déverrouillage du capot, le tirer vers le haut et soulever le capot.



- 3 Une fois terminé, fermer le capot et s'assurer qu'il est parfaitement verrouillé.

## Balais d'essuie-glace P.576

- Remplacer les balais s'ils laissent des traînées sur le pare-brise.



## Pneus P.580

- Inspecter régulièrement les pneus et roues.
- Vérifier régulièrement la pression de gonflage.
- Poser des pneus hiver pour la conduite dans des conditions hivernales.

## Feux P.564

- Inspecter régulièrement tous les feux.

# Situations inattendues P.601

## Crevaion P.603

### Modèles avec roue de secours

- Se garer dans un endroit sûr et remplacer la roue crevée par la roue de secours compacte se trouvant dans le compartiment à bagages.

### Modèles avec trousse de réparation des pneus

- Se garer dans un endroit sûr et réparer la roue crevée à l'aide du kit de réparation provisoire.



## Les témoins s'allument P.633

- Identifier l'indicateur et consulter le manuel d'utilisation.

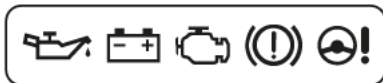

## Le moteur ne démarre pas P.621

- Si la batterie est déchargée, procéder à un démarrage de secours à l'aide d'une batterie d'appoint.

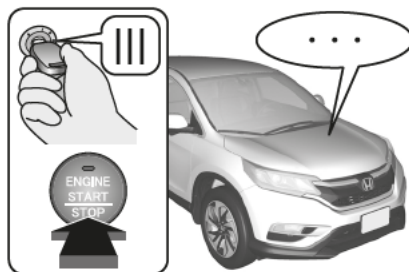

## Surchauffe du moteur P.631

- Se garer dans un endroit sûr. S'il n'y a pas de dégagement de vapeur provenant de dessous du capot, ouvrir le capot moteur et laisser le moteur refroidir.



## Fusible grillé P.639

- Si un dispositif électrique ne fonctionne pas, vérifier si un fusible n'est pas grillé.

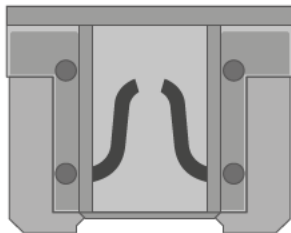

## Remorquage d'urgence P.647

- Si le véhicule doit être remorqué, contacter un service de remorquage professionnel.



# Que faire si



Le contacteur d'allumage ne passe pas de **0** à **I**\*1.  
Pourquoi ?



- Il se peut que le volant soit verrouillé.
- Essayer de tourner le volant à gauche et à droite tout en tournant la clé de contact.
- Braquer le volant à gauche et à droite tout en appuyant simultanément sur la touche **ENGINE START/STOP**.



Il est impossible de tourner le contacteur d'allumage de **I** à **0**\*1 et de sortir la clé.  
Pourquoi ?



La position du rapport devrait passer en **P**.

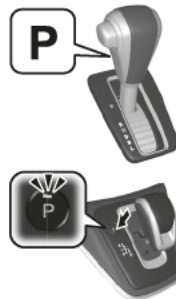

Pourquoi la pédale de frein émet-elle de légères pulsations lors du serrage des freins ?



Ceci peut se produire lorsque le système ABS s'active et cela n'indique pas la présence d'une anomalie. Maintenir une pression ferme et constante sur la pédale de frein. Ne jamais « pomper » sur la pédale de frein.

\*1 : Les modèles équipés du système d'accès sans clé ont un bouton **ENGINE START/STOP** au lieu d'un contacteur d'allumage.

**Q** La porte arrière ne peut pas être ouverte de l'intérieur du véhicule. Pourquoi ?

**R** Vérifier si la serrure sécurité enfant est sur la position de verrouillage. Si c'est le cas, ouvrir la porte arrière à l'aide de la poignée de porte extérieure. Pour annuler cette fonction, pousser le levier en position de déverrouillage.

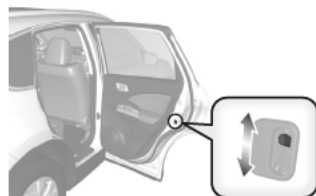

**Q** Pourquoi les portes se verrouillent-elles après les avoir déverrouillées à l'aide de la télécommande ?

**R** Si une porte n'est pas ouverte dans un délai de 30 secondes, les portes se verrouillent de nouveau automatiquement pour protéger le véhicule.

**Q** Pourquoi un signal sonore se fait-il entendre à l'ouverture de la porte conducteur ?

**R** Le bruiteur retentit lorsque :

- Les feux extérieurs sont restés allumés.
- Le mode d'alimentation\* est sur ACCESSOIRES.
- L'arrêt automatique au ralenti\* est activé.

**Q** Pourquoi un signal sonore se fait-il entendre lors de la conduite ?

**R** Le bruiteur retentit lorsque :

- Le conducteur et/ou le passager avant n'ont pas bouclé leur ceinture de sécurité.
- Le levier de frein de stationnement n'est pas complètement desserré.

**Q** Pourquoi se produit-il un grincement lorsque j'appuie sur la pédale de frein ?

**R** Il se peut que les plaquettes de frein doivent être remplacées. Faire inspecter le véhicule par un réparateur agréé.

**Q** Modèles à boîte de vitesses automatique à 9 rapports

Pourquoi le changement de rapport passe-t-il automatiquement à **P** lorsque j'ouvre la porte conducteur pour vérifier la présence des lignes d'espacement de stationnement en marche arrière ?

**R**

- Attacher la ceinture de sécurité du conducteur.
- Fermer la porte du conducteur et changer manuellement le rapport.  
▶ Lors de l'ouverture de la porte conducteur ➔ P.414

**Q** Modèles essence

Est-il possible d'utiliser de l'essence sans plomb à indice d'octane recherche (RON) de 91 ou plus sur ce véhicule ?

**R** Le véhicule est conçu pour fonctionner avec du carburant super sans plomb à indice d'octane recherche de 95 ou plus. Si cet indice d'octane n'est pas disponible, il est possible d'utiliser temporairement du carburant ordinaire sans plomb d'un indice d'octane recherche de 91 ou plus.

L'utilisation de carburant sans plomb classique peut provoquer des bruits métalliques au niveau du moteur et affecter ses performances. L'utilisation à long terme d'essence classique peut endommager le moteur.





# Sécurité de conduite

De nombreuses recommandations concernant la sécurité sont fournies tout au long de ce chapitre et dans l'ensemble du manuel.

## Sécurité au volant

Mesures importantes concernant la sécurité...	34
Informations importantes concernant la tenue de route .....	36
Equipements de sécurité du véhicule .....	37
Liste de contrôle de sécurité .....	38

## Ceintures de sécurité

Informations générales sur les ceintures de sécurité.....	39
Bouclage d'une ceinture de sécurité .....	43
Inspection des ceintures de sécurité .....	47
Points d'ancrage.....	48

## Airbags

Composants des airbags .....	49
Types d'airbags.....	51
Airbags frontaux (SRS) .....	51
Airbags latéraux.....	56
Airbags rideaux latéraux .....	58
Témoins des airbags .....	59
Entretien des airbags .....	61

## Sécurité des enfants

Protection des passagers enfants.....	62
Sécurité des bébés et des petits enfants .....	65
Sécurité des enfants de grande taille .....	78

## Danger des gaz d'échappement

Monoxyde de carbone .....	81
---------------------------	----

## Étiquettes de sécurité

Emplacements des étiquettes .....	82
-----------------------------------	----

Les pages suivantes décrivent dans le détail les équipements de sécurité du véhicule et la manière de les utiliser correctement. Les mesures de sécurité ci-dessous comptent parmi les plus importantes.

## Mesures importantes concernant la sécurité

### ■ Toujours porter sa ceinture de sécurité

La ceinture de sécurité assure la meilleure protection dans tous les types de collisions. Les airbags sont conçus pour compléter l'action des ceintures de sécurité, et non pour s'y substituer. Aussi, même si le véhicule est équipé d'airbags, le conducteur et les passagers doivent toujours attacher leur ceinture de sécurité et la porter convenablement.

### ■ Attacher tous les enfants

Jusqu'à 12 ans révolus, les enfants doivent être assis et correctement retenus sur un siège arrière du véhicule, et non à l'avant. Les bébés et les petits enfants doivent être correctement maintenus dans un dispositif de retenue pour enfant. Les enfants de plus grande taille doivent être assis sur un siège rehausseur et retenus au moyen d'une ceinture de sécurité ventrale/thoracique, et ce jusqu'à ce qu'ils puissent utiliser correctement la ceinture sans siège rehausseur.

### ■ Être conscient des dangers des airbags

Les airbags peuvent sauver une vie, mais ils peuvent également causer des blessures graves voire mortelles aux occupants trop rapprochés ou mal retenus. Les bébés, les jeunes enfants et les adultes de petite taille sont les plus exposés. Veiller à observer l'ensemble des consignes et des avertissements fournis dans le présent manuel.

### ■ Ne pas conduire après avoir bu

L'alcool et la conduite ne font pas bon ménage. Un seul verre peut affecter la capacité du conducteur à gérer les imprévus de la route et les réflexes se dégradent proportionnellement au nombre de verres consommés. Ne pas conduire après avoir bu et ne pas laisser des amis conduire lorsqu'ils ont bu.

### ▣ Mesures importantes concernant la sécurité

L'utilisation pendant la conduite d'un téléphone portable autre que de type mains libres est interdite dans certains pays.

**■ Prêter une attention particulière à la sécurité de conduite**

En téléphonant avec un mobile ou en se livrant à d'autres activités qui détournent l'attention de la route, des autres véhicules et des piétons, le conducteur s'expose à un accident. Garder à l'esprit que la situation de conduite peut changer rapidement ; le conducteur seul décide s'il peut détourner une partie de son attention de la conduite.

**■ Maîtriser sa vitesse**

La plupart des blessures et des décès de la route sont dus à une vitesse excessive. En général, plus la vitesse est élevée, plus les risques sont importants ; une vitesse réduite n'exclut néanmoins pas les blessures graves. Ne jamais rouler plus vite que ne le permettent les conditions de la route, et ce quelle que soit la limite de vitesse indiquée.

**■ Maintenir son véhicule en bon état**

Une crevaison ou une panne mécanique peut s'avérer très dangereuse. Afin de limiter la possibilité de tels problèmes, vérifier fréquemment la pression de gonflage et l'état des pneus, et effectuer toutes les opérations d'entretien périodiques prévues.

## Informations importantes concernant la tenue de route

La garde au sol de ce véhicule est plus importante que celle d'un véhicule de tourisme destiné uniquement à la conduite sur route. Une garde au sol plus élevée présente de nombreux avantages pour la conduite hors route. Elle permet de circuler sur des bosses, des obstacles et un terrain irrégulier. Elle offre également une bonne visibilité, permettant d'anticiper les problèmes à l'avance.

Toutefois, ces avantages ont un coût. Le véhicule étant surélevé et la garde au sol plus importante, le centre de gravité est également plus élevé, ce qui rend le véhicule plus susceptible de se retourner en cas de virages abrupts. Les véhicules utilitaires connaissent un taux de retournement largement supérieur à celui d'autres types de véhicules. Lors d'une collision impliquant un retournement, un passager sans ceinture de sécurité est plus susceptible de perdre la vie qu'un passager ayant bouclé sa ceinture. Le conducteur doit toujours veiller à boucler sa ceinture de sécurité ; il en va de même pour les passagers.

### Informations importantes concernant la tenue de route

Pour obtenir des informations sur la manière de limiter le risque de retournement, lire :

- **Précautions au cours de la conduite** P. 404
- **Consignes hors route** P. 395

L'utilisation incorrecte du véhicule peut entraîner une collision ou un retournement.

## Equipements de sécurité du véhicule

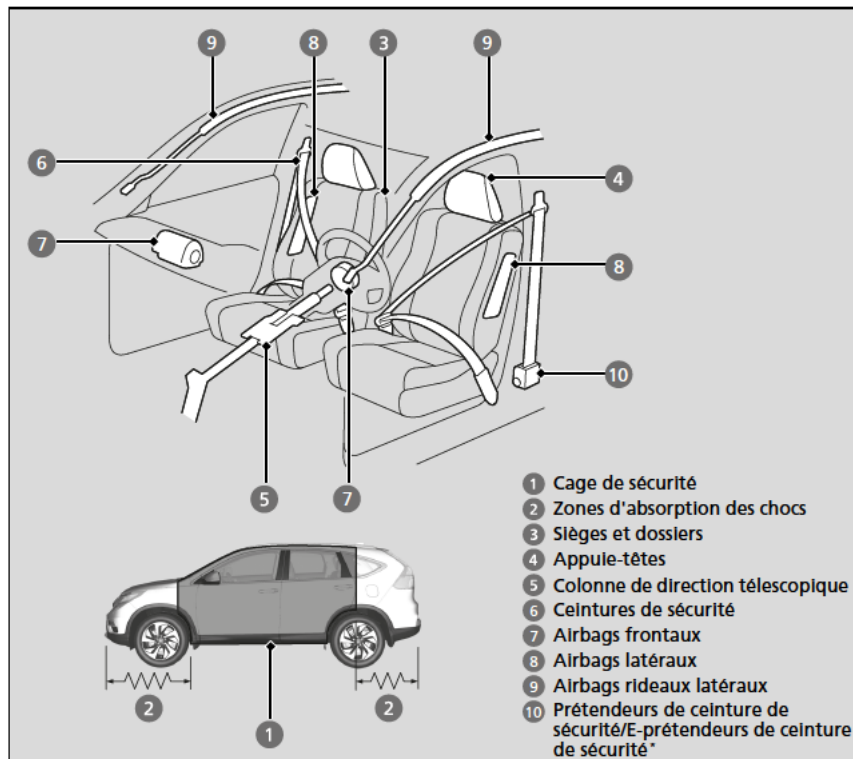

La liste de contrôle suivante donne des indications sur la manière de favoriser activement sa protection et celle de ses passagers.

\* Non disponible sur tous les modèles

### Equipements de sécurité du véhicule

Ce véhicule comporte de nombreux équipements qui, combinés, sont prévus pour protéger le conducteur et ses passagers en cas de collision.

Certains équipements ne requièrent aucune intervention du conducteur. C'est le cas de la robuste ossature en acier qui forme une cage de sécurité autour de l'habitacle, des zones d'absorption de choc avant et arrière, de la colonne de direction télescopique et des tendeurs qui tendent les ceintures de sécurité avant en cas d'impact.

Pour bénéficier pleinement de ces équipements de sécurité, le conducteur et les passagers doivent néanmoins conserver une posture assise correcte et toujours boucler leur ceinture de sécurité. Certains équipements de sécurité peuvent aggraver les blessures s'ils ne sont pas correctement utilisés.

## Liste de contrôle de sécurité

Pour votre propre sécurité et celle de vos passagers, veiller à vérifier systématiquement les points suivants avant de prendre la route.

- Régler le siège du conducteur dans une position convenable pour la conduite. Veiller à ce que les sièges avant soient reculés au maximum tout en conservant une bonne maîtrise du véhicule. Une assise trop rapprochée d'un airbag frontal risque de causer des blessures graves voire mortelles en cas d'impact.  
➤ **Réglage des sièges** P. 210
- Régler correctement la position des appuie-têtes. Pour une utilisation optimale des appuie-têtes, le centre de la tête de l'occupant doit reposer au centre de l'appuie-tête. Les personnes de très grande taille doivent régler leur appuie-tête en position haute maximum.  
➤ **Réglage des appuie-têtes** P. 213
- Toujours boucler et porter convenablement sa ceinture de sécurité. S'assurer également que l'ensemble des passagers est correctement attaché.  
➤ **Bouclage d'une ceinture de sécurité** P. 43
- Pour la protection des enfants, utiliser des ceintures de sécurité ou des dispositifs de retenue pour enfant adaptés à l'âge, à la taille et au poids de l'enfant.  
➤ **Sécurité des enfants** P. 62

### ►► Liste de contrôle de sécurité

Si le témoin d'ouverture de porte et de hayon est allumé, une porte et/ou le hayon est resté(e) entrouvert(e). Fermer correctement toutes les portes et le hayon jusqu'à extinction du témoin.

➤ **Témoin d'ouverture de porte/hayon** P. 94

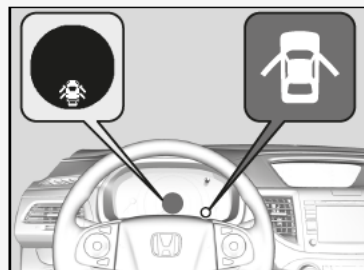

## Informations générales sur les ceintures de sécurité

La ceinture de sécurité est le moyen le plus efficace de protection des passagers car elle les maintient en place dans le véhicule ce qui leur permet de profiter des nombreux autres équipements de sécurité intégrés. Elles permettent également d'éviter que les occupants ne soient projetés contre les parois de l'habitacle ou contre d'autres passagers, ou ne soient éjectés hors du véhicule. Lorsqu'elles sont portées correctement, les ceintures de sécurité permettent en outre de maintenir le conducteur et les passagers dans une position optimale afin d'être protégés parfaitement par les airbags en cas d'impact.

Par ailleurs, les ceintures de sécurité assurent une protection dans presque tous les types de collisions et notamment :

- impacts frontaux
- impacts latéraux
- impacts arrière
- retournements

### Informations générales sur les ceintures de sécurité

#### **ATTENTION**

**Le port inadéquat d'une ceinture de sécurité augmente les risques de blessures graves ou mortelles en cas d'impact, même si le véhicule est équipé d'airbags.**

**Veiller à boucler et à porter convenablement la ceinture de sécurité, et à ce que les passagers en fassent de même.**

**ATTENTION** : Les ceintures de sécurité sont conçues pour reposer sur le squelette du corps et doivent être portées basse sur le devant du bassin ou le bassin, la poitrine et les épaules, selon le cas ; il faut éviter de porter la sangle abdominale sur le ventre.

**ATTENTION** : Les ceintures de sécurité doivent être plaquées contre le corps aussi fermement que possible, tout en restant d'un port confortable, pour qu'elles offrent le niveau de protection pour lequel elles ont été conçues. Une ceinture de sécurité mal tendue offre une protection nettement réduite à l'occupant concerné.

**ATTENTION** : Les ceintures de sécurité ne doivent pas être portées avec les sangles vrillées.

**ATTENTION** : Chaque ceinture ne doit être portée que par un seul occupant ; il est dangereux de passer la ceinture devant un enfant assis sur les genoux d'un occupant.



### ■ Ceinture de sécurité ventrale/thoracique

Chacune des cinq positions d'assise est dotée d'une ceinture de sécurité ventrale/thoracique avec enrouleur à blocage par inertie. Pendant la conduite normale, l'enrouleur vous offre une liberté de mouvement sur le siège tout en maintenant la ceinture tendue. En cas de collision ou de freinage brusque, l'enrouleur bloque la ceinture de manière à retenir le corps de l'occupant.

### ■ Comment bien utiliser les ceintures de sécurité

Respecter les instructions ci-dessous pour une bonne utilisation des ceintures :

- Les occupants doivent être assis bien droits, bien adossés à leur siège et rester dans cette position pendant toute la durée du déplacement. Les passagers qui ne se tiennent pas droits ou qui se penchent vers l'avant ou le côté compromettent l'efficacité des ceintures et risquent d'être plus grièvement blessés en cas de collision.
- Ne jamais faire passer la partie thoracique d'une ceinture de sécurité ventrale/thoracique sous le bras ou derrière le dos. Cela peut entraîner des blessures très graves lors d'une collision.
- Deux personnes ne doivent jamais utiliser une même ceinture de sécurité. Elles risqueraient d'être très grièvement blessées en cas d'accident.
- Ne pas placer d'accessoires sur les ceintures de sécurité. Des dispositifs destinés à améliorer le confort de l'occupant ou de repositionner la sangle thoracique d'une ceinture de sécurité peuvent réduire la capacité de protection de la ceinture et augmenter les risques de blessures graves en cas d'accident.

### ► Informations générales sur les ceintures de sécurité

Naturellement, les ceintures de sécurité ne peuvent pas protéger complètement dans tous les accidents. Mais dans la plupart des cas, elles réduisent les risques de blessures graves.

Dans la majorité des pays il est nécessaire de porter les ceintures de sécurité. Il est nécessaire de prendre connaissance des exigences réglementaires des pays dans lesquels vous voyagez.

L'enrouleur à verrouillage d'urgence peut se bloquer si le conducteur ou les passagers se penchent en avant trop brusquement. Des mouvements plus lents permettront à la ceinture de se déployer complètement sans se bloquer.

## Dispositif de rappel de ceinture de sécurité



### ■ Sièges avant

Votre véhicule surveille l'utilisation des ceintures de sécurité avant. Si le contacteur d'allumage est en position MARCHE [II]\*1 avant le bouclage de la ceinture de sécurité du conducteur, le témoin clignote. Si le conducteur ne boucle pas sa ceinture, le témoin reste allumé.

Le signal sonore retentit périodiquement et le témoin clignote pendant la conduite tant que le conducteur ne boucle pas sa ceinture de sécurité.

### ■ Sièges arrière

Votre véhicule surveille aussi l'utilisation des ceintures de sécurité arrière. Un affichage multi-information indique si l'une des ceintures de sécurité arrière n'est pas bouclée.

L'affichage apparaît lorsque :

- Une porte arrière est ouverte et fermée.
- Un passager arrière boucle ou déboucle sa ceinture de sécurité.

Le signal sonore retentit si un passager arrière déboucle sa ceinture de sécurité pendant la conduite.

Pour voir cet affichage :

Appuyer sur le bouton .

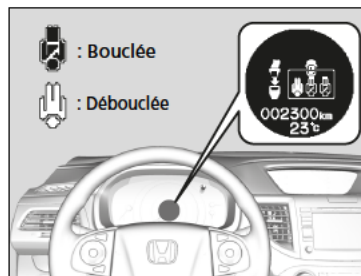

## Dispositif de rappel de ceinture de sécurité

Le témoin s'allume également si le passager avant ne boucle pas sa ceinture de sécurité dans un délai de 6 secondes après avoir mis le contacteur d'allumage sur MARCHE [II]\*1.

Si personne n'occupe le siège du passager avant, le voyant ne s'allume pas et le signal sonore ne retentit pas.

Si le témoin s'allume ou si le signal sonore retentit alors que le siège passager avant n'est pas occupé ou que les passagers portent leur ceinture de sécurité, il est possible que quelque chose interfère avec le capteur de détection de l'occupant.

Par exemple :

- Un objet lourd est posé sur le siège.
- Un coussin est posé sur le siège.
- Le passager avant n'est pas assis correctement.

S'il ne s'agit d'aucune de ces conditions, faites vérifier votre véhicule par un réparateur agréé dès que possible.

\*1 : Les modèles équipés du système d'accès sans clé ont un bouton **ENGINE START/STOP** au lieu d'un contacteur d'allumage.

### ■ Tendeurs automatiques de ceinture de sécurité

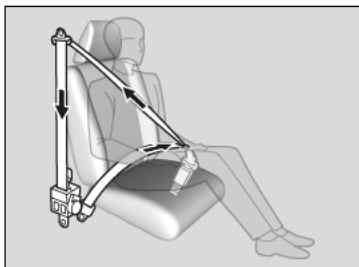

Les sièges avant sont équipés de tendeurs automatiques de ceinture de sécurité en vue de renforcer la sécurité des passagers avant.

Les tendeurs tendent automatiquement les ceintures de sécurité avant en cas de collision frontale modérée à grave, parfois même lorsque l'impact n'est pas assez violent pour déclencher le déploiement des airbags frontaux.

### ■ E-prétendeurs de ceinture de sécurité\*

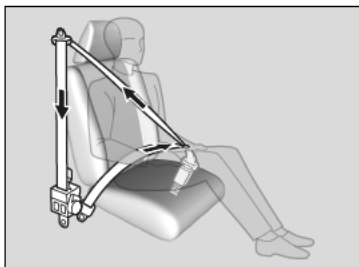

Les prétendeurs motorisés commencent à rétracter les ceintures de sécurité avant lorsque le système CMBS, le système d'assistance au freinage ou le système VSA fonctionnent. Ils peuvent également être activés lorsque le véhicule est manœuvré à fond ou lorsqu'il est percuté. Une fois rétractées, les ceintures de sécurité sont relâchées et reviennent à leur position d'origine.

Pratique : les e-prétendeurs rétractent légèrement les ceintures de sécurité lorsque l'on boucle la ceinture de sécurité, lorsque l'on enfonce la pédale de frein de manière plus agressive qu'habituellement ou lorsque l'on prend un virage serré. Ils les rétractent complètement lorsque l'on déboucle la ceinture de sécurité.

### ►► Tendeurs automatiques de ceinture de sécurité

Les tendeurs automatiques de ceinture de sécurité ne peuvent servir qu'à une seule occasion. Si un tendeur est activé, le témoin SRS s'allume. Demander à un réparateur agréé de remplacer le tendeur et d'effectuer une inspection complète du système de ceinture de sécurité, la protection risquant d'être insuffisante en cas d'impact ultérieur.

En cas d'impact latéral de modéré à grave, le tendeur du côté en question est également activé.

### ►► E-prétendeurs de ceinture de sécurité\*

Si seuls les e-prétendeurs sont activés, aucun élément ne doit être remplacé.

Les e-prétendeurs risquent de ne pas fonctionner si :

- Le témoin de système de retenue supplémentaire est allumé.
- Le témoin du système VSA (assistance à la stabilité du véhicule) est allumé.

## Bouclage d'une ceinture de sécurité

Une fois le siège avant réglé à la position requise et après s'être assis bien droit et bien calé adossé au siège :

➤ Réglage des sièges P. 210

### Ceinture de sécurité ventrale/thoracique

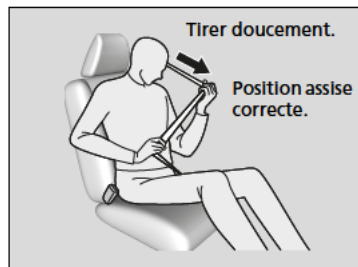

1. Dérouler doucement la ceinture de sécurité.

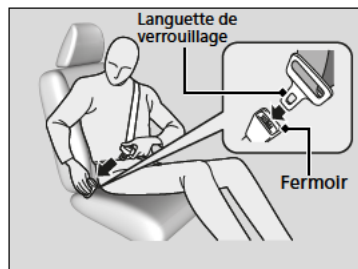

2. Introduire la languette de verrouillage dans la boucle, puis tirer légèrement sur la ceinture pour s'assurer qu'elle est correctement verrouillée.

► S'assurer que la ceinture n'est pas vrillée ou coincée quelque part.

#### Modèles avec régulateur de vitesse adaptatif

Si le conducteur ou le passager avant insère sa languette de verrouillage dans la boucle, la ceinture de sécurité avant se rétracte automatiquement.

### ⊠ Bouclage d'une ceinture de sécurité

Personne ne doit jamais s'asseoir sur un siège dont la ceinture de sécurité est inopérante ou semble défectueuse. L'utilisation d'une ceinture de sécurité qui ne fonctionne pas correctement risque de ne pas protéger l'occupant en cas d'impact. Faire contrôler aussitôt que possible la ceinture par un réparateur agréé.

Ne jamais introduire de corps étrangers dans la boucle ou le mécanisme d'enrouleur.

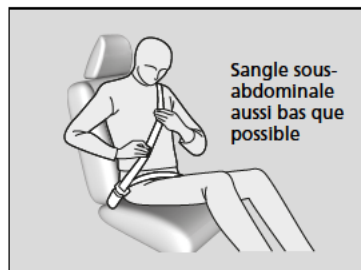

3. Faire passer la sangle sous-abdominale de la ceinture aussi bas que possible sur les hanches, puis tirer la sangle thoracique pour tendre la sangle sous-abdominale. En cas de collision, ceci fera supporter le choc aux os robustes du bassin et réduira ainsi les risques de lésions internes.
4. Si nécessaire, tirer à nouveau la sangle vers le haut pour la tendre, puis s'assurer qu'elle passe au milieu de la poitrine et par-dessus l'épaule. En cas de collision, ceci répartit les forces de l'impact sur les os les plus solides du buste.

#### ►► Bouclage d'une ceinture de sécurité

### ⚠ ATTENTION

Un positionnement incorrect des ceintures de sécurité fait courir un risque de blessures graves ou mortelles en cas d'accident.

S'assurer que toutes les ceintures de sécurité sont correctement positionnées avant de prendre la route.

Pour déverrouiller la ceinture, appuyer sur le bouton rouge **PRESS** puis guider la sangle à la main jusqu'à enroulement complet.

Après avoir quitté le véhicule, s'assurer que la ceinture ne sera pas pincée à la fermeture de la porte.

#### ►► Réglage de l'ancrage supérieur de ceinture de sécurité

La hauteur de l'ancrage supérieur de ceinture de sécurité présente quatre paliers de réglage. Si la ceinture de sécurité passe sur le cou, abaisser la hauteur de l'ancrage par paliers successifs.

Après chaque réglage, vérifier que l'ancrage supérieur de ceinture de sécurité est verrouillé en place.

#### ■ Réglage de l'ancrage supérieur de ceinture de sécurité

Les sièges avant sont munis d'ancrages supérieurs de ceinture de sécurité réglables adaptables aux occupants de grande ou de petite taille.

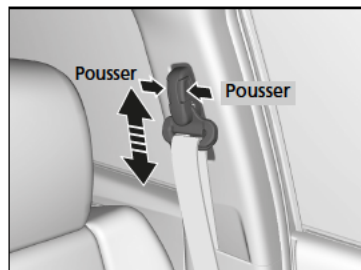

1. Soulever ou abaisser l'ancrage tout en maintenant les boutons de déverrouillage enfoncés.
2. Régler l'ancrage supérieur de manière que la sangle passe au milieu de la poitrine et par-dessus l'épaule.

## Ceinture de sécurité avec ancrage amovible

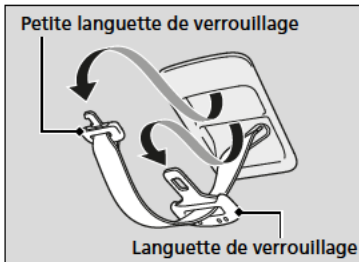

1. Retirer la petite languette de verrouillage et la languette de verrouillage de la ceinture de sécurité des fentes de fixation situées dans le pavillon.

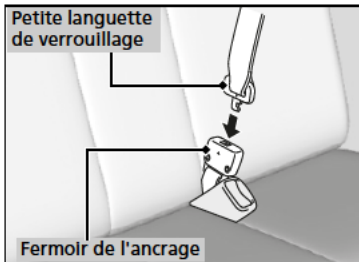

2. Aligner les repères triangulaires de la petite languette de verrouillage et du fermoir de l'ancrage. S'assurer que la ceinture n'est pas vrillée. Fixer la ceinture au fermoir de l'ancrage.

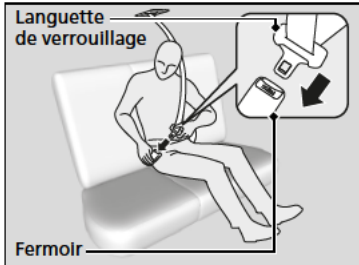

3. Engager la languette de verrouillage dans le fermoir. Serrer convenablement la ceinture de sécurité, de la même façon que la ceinture de sécurité ventrale/thoracique.

## ☒ Ceinture de sécurité avec ancrage amovible

### ⚠ ATTENTION

Utiliser la ceinture de sécurité avec l'ancrage amovible débouclé augmente les risques de blessures graves, voire mortelles, en cas de collision.

Avant d'utiliser une ceinture de sécurité, s'assurer que l'ancrage amovible est correctement bouclé.

Pour déboucler l'ancrage amovible, insérer la languette de verrouillage dans la fente du côté du fermoir de l'ancrage.

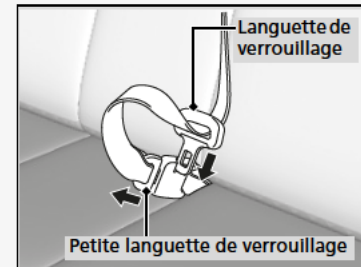

## Conseils pour les femmes enceintes

Lorsqu'une femme enceinte se trouve à bord du véhicule en tant que conducteur ou que passager, la meilleure manière de se protéger elle-même et son futur enfant est de toujours porter une ceinture de sécurité et d'en faire passer la sangle sous-abdominale aussi bas que possible devant les hanches.

Faire passer la sangle thoracique au milieu de la poitrine en évitant l'abdomen.



Faire passer la sangle sous-abdominale aussi bas que possible en travers des hanches.

## Conseils pour les femmes enceintes

A chaque visite médicale, une femme enceinte doit demander à son médecin si elle est apte à conduire.

Pour limiter les risques de blessures d'une femme enceinte et de son futur enfant en cas de déploiement d'un airbag frontal :

- Lorsqu'une femme enceinte conduit, elle doit s'asseoir bien droit et reculer son siège au maximum dans une position depuis laquelle elle peut néanmoins parfaitement accéder aux commandes.
- Veiller à ce que le passager avant recule son siège au maximum.

## Inspection des ceintures de sécurité

Vérifier régulièrement l'état des ceintures de sécurité comme suit :

- Tirer complètement chaque sangle et vérifier si elle n'est pas effilochée, coupée, brûlée ou usée.
- S'assurer que les boucles fonctionnent en douceur et que les sangles se rétractent facilement.
  - Si une ceinture de sécurité ne se rétracte pas facilement, le nettoyage de la ceinture peut corriger le problème. N'utiliser que du détergent doux et de l'eau tiède. Ne pas utiliser d'agents de blanchiment ou solvants de nettoyage. S'assurer que la ceinture de sécurité est complètement sèche avant de la rétracter.

Une ceinture en mauvais état ou ne fonctionnant pas correctement n'offrira pas une protection adéquate et doit être remplacée dès que possible.

Toute ceinture de sécurité portée lors d'un accident risque de ne plus offrir une protection suffisante en cas d'impact ultérieur. Suite à toute collision, faire contrôler les ceintures par un réparateur agréé.

### Inspection des ceintures de sécurité

#### **ATTENTION**

**Négliger de contrôler ou d'assurer l'entretien des ceintures de sécurité peut avoir pour conséquence des blessures graves voire mortelles si elles ne fonctionnent pas correctement au moment requis.**

**Contrôler régulièrement les ceintures de sécurité et, si nécessaire, les faire réparer le plus vite possible.**

**ATTENTION :** L'utilisateur ne doit entreprendre aucune modification ou n'effectuer aucun ajout qui pourrait empêcher les dispositifs de réglage de la ceinture de fonctionner pour éliminer le mou, ou empêcher la ceinture de sécurité d'être réglée pour éliminer le mou.

**ATTENTION :** Il est primordial de remplacer la ceinture de sécurité complète alors qu'elle était portée dans une collision grave même si elle ne présente pas de dommage évident.

**ATTENTION :** Faire attention d'éviter toute contamination de la sangle avec des produits de lustrage, huiles et autres produits chimiques, et plus particulièrement de l'électrolyte de batterie. Le nettoyage peut s'effectuer en toute sécurité en utilisant de l'eau et un détergent doux. La ceinture doit être remplacée si la sangle est élimée, contaminée ou détériorée.



## Points d'ancrage

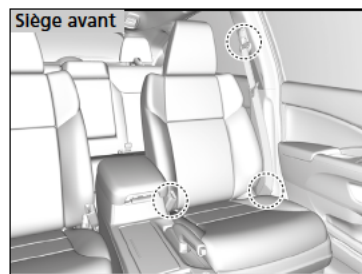

Lors du remplacement des ceintures de sécurité, utiliser les points d'ancrage représentés sur les figures.

Chaque siège avant est doté d'une ceinture de sécurité ventrale/thoracique.

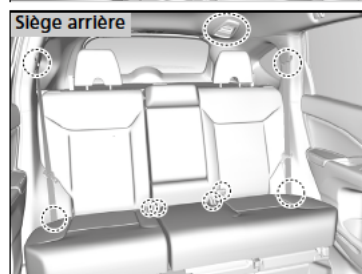

Les places arrière comportent trois ceintures de sécurité ventrales/thoraciques.

## Composants des airbags

Les airbags frontaux, latéraux avant et rideaux latéraux sont déployés en fonction de l'orientation et de la gravité de l'impact. Le système d'airbags inclut :

- Deux airbags frontaux SRS (système de retenue supplémentaire). L'airbag du conducteur se trouve au centre du volant ; celui du passager avant se trouve dans le tableau de bord. Ils portent tous deux l'indication **SRS AIRBAG**.
- Deux airbags latéraux, un pour le conducteur et un pour le passager avant. Les airbags sont placés sur les bords externes des dossiers de sièges. Ils portent tous deux l'indication **SIDE AIRBAG**.
- Deux airbags rideaux latéraux, un pour chaque côté du véhicule. Les airbags se trouvent dans le pavillon, au-dessus des vitres latérales. Les montants avant et arrière portent la mention **SIDE CURTAIN AIRBAG**.

- Un module de commande électronique surveille et enregistre en permanence les informations sur les capteurs, les activateurs d'airbags, les prétendeurs de ceinture de sécurité et le bouclage des ceintures de sécurité du conducteur et du passager avant lorsque le contacteur d'allumage est sur MARCHE **II**\*1.
- Les tendeurs automatiques de ceinture de sécurité avant.

### Modèles avec CMBS

- Les tendeurs de ceinture de sécurité avant comportent également les e-prétendeurs.
- Les capteurs d'impact qui détectent une collision frontale ou latérale modérée à grave.
- Témoin sur le tableau de bord donnant l'alerte en cas d'anomalie potentielle du système d'airbags ou des tendeurs de ceinture de sécurité.

- Un témoin de la planche de bord indique au conducteur si l'airbag frontal de siège passager avant a été désactivé.
- Capteur de sécurité

\*1 : Les modèles équipés du système d'accès sans clé ont un bouton **ENGINE START/STOP** au lieu d'un contacteur d'allumage.

## ■ Informations importantes concernant les airbags

Les airbags sont des dispositifs dangereux. Pour être utiles, les coussins doivent se gonfler avec une force extrême. Les airbags peuvent sauver des vies. Cependant ils peuvent également causer des brûlures, hématomes et autres blessures légères, pouvant parfois être mortelles, aux occupants mal attachés ou mal assis.

**Que faut-il faire :** Toujours porter convenablement sa ceinture de sécurité et être assis bien droit, aussi loin que possible du volant, tout en conservant une bonne maîtrise du véhicule. Le passager avant doit reculer au maximum son siège par rapport à la planche de bord.

Se rappeler toutefois qu'aucun système de sécurité n'est en mesure d'éviter complètement les blessures ou les décès résultant d'un accident grave et ce, malgré le port des ceintures de sécurité et le déploiement des airbags.

**Ne pas placer d'objets durs ou pointus entre le corps et l'airbag frontal.** Le fait de porter sur soi des objets durs ou pointus, ou de conduire avec une pipe ou tout autre objet pointu dans la bouche, peut entraîner des blessures en cas de déploiement de l'airbag avant.

**Ne pas attacher ou placer d'objets sur les caches des airbags frontaux.** Des objets déposés sur les caches identifiés **SRS AIRBAG** pourraient gêner le bon fonctionnement des airbags ou être projetés dans l'habitacle et blesser un occupant en cas de déploiement des airbags.

## ▣ Informations importantes concernant les airbags

Ne jamais tenter de désactiver les airbags. Ensemble, les airbags et les ceintures de sécurité offrent la meilleure protection.

Lors de la conduite, éviter de placer les mains et les bras sur la trajectoire de l'airbag en les gardant sur le volant. Ne pas croiser les bras sur le cache d'airbag.

## Types d'airbags

Le véhicule est équipé de trois types d'airbags :

- **Airbags frontaux** : situés devant les sièges conducteur et passager avant.
- **Airbags latéraux** : situés dans le dossier des sièges conducteur et passager avant.
- **Airbags rideaux latéraux** : situés au-dessus des vitres latérales.

Les différents types d'airbags sont détaillés ci-après.

### Airbags frontaux (SRS)

Les airbags SRS avant se déploient pour protéger la tête et la poitrine du conducteur et/ou du passager avant lors d'une collision frontale modérée à grave.

**SRS** (Supplemental Restraint System - Système de retenue supplémentaire) indique que les airbags sont conçus pour compléter l'action des ceintures de sécurité, et non pour s'y substituer. Les ceintures de sécurité constituent le système de retenue principal des occupants.

#### Emplacements des logements

Les airbags frontaux se trouvent au centre du volant pour le conducteur et dans la planche de bord pour le passager avant. Ils portent tous deux l'indication **SRS AIRBAG**.

#### Types d'airbags

Les airbags sont susceptibles de se déployer aussitôt le contacteur d'allumage sur MARCHE <sup>\*1</sup>.

Après le déploiement d'un airbag en cas d'accident, une petite quantité de fumée est visible. Il s'agit du processus de combustion du gonfleur ; elle n'est pas nocive. Les personnes souffrant de problèmes respiratoires peuvent rencontrer un inconfort temporaire. Dans un tel cas, sortir du véhicule dès que les conditions de sécurité le permettent.

\*1 : Les modèles équipés du système d'accès sans clé ont un bouton **ENGINE START/STOP** au lieu d'un contacteur d'allumage.

#### Airbags frontaux (SRS)

Lors d'une collision frontale suffisamment grave pour provoquer le déploiement de l'un ou des deux airbags avant, ces derniers peuvent se gonfler à des vitesses différentes en fonction de la gravité du choc, du fait que les ceintures de sécurité sont bouclées ou non, et/ou d'autres facteurs. Les airbags avant sont conçus pour compléter la protection offerte par les ceintures de sécurité et réduire la possibilité de blessures à la tête et à la poitrine lors d'un choc frontal.

## Fonctionnement

Les airbags frontaux sont conçus pour se déployer en cas de collision frontale modérée à sévère. Lors d'une décélération soudaine du véhicule, les capteurs transmettent des informations au module de commande, lequel commande le déploiement d'un ou des deux airbags frontaux.

On entend par collision frontale une collision de face ou légèrement de côté entre deux véhicules, ou la collision d'un véhicule avec un objet stationnaire, par exemple un mur en béton.

## Comment fonctionnent les airbags frontaux

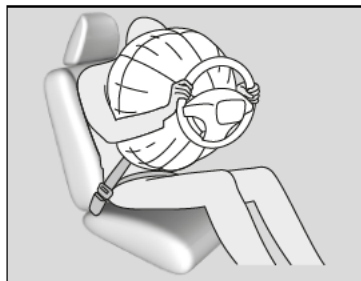

Alors que la ceinture de sécurité permet de maintenir le torse, les airbags frontaux offrent une protection complémentaire au niveau de la tête et de la poitrine.

Les airbags avant se dégonflent immédiatement pour ne pas entraver la visibilité du conducteur ou sa capacité à manœuvrer le volant ou à effectuer d'autres commandes.

La durée totale de déploiement et dégonflement est d'une rapidité telle que la plupart des occupants ne se rendent compte que les airbags se sont déployés qu'en les voyant devant eux.

## Comment fonctionnent les airbags frontaux

Bien qu'en général les airbags conducteur et passager avant se déploient à une fraction de seconde d'intervalle, il est toutefois possible qu'un seul airbag se déploie. Cela peut se produire si la force de la collision se situe juste au niveau seuil de déclenchement des airbags. Dans de tels cas, la ceinture de sécurité offre une protection suffisante et la protection complémentaire de l'airbag serait négligeable.

**■ Cas où les airbags frontaux ne doivent pas se déployer**

**Impacts frontaux mineurs :** Les airbags avant sont conçus pour compléter les ceintures de sécurité et contribuer à épargner des vies, et non pour éviter des égratignures ou même des fractures risquant de découler d'un impact frontal dont la gravité est inférieure à un seuil modéré.

**Impacts latéraux :** Les airbags frontaux offrent une protection en cas de décélération soudaine entraînant la projection du conducteur ou du passager avant vers l'avant du véhicule. Les airbags latéraux et les airbags latéraux rideaux sont spécialement conçus pour permettre de limiter la gravité des blessures encourues en cas d'impact latéral modéré à grave, lorsque le conducteur ou le passager avant est projeté vers le côté du véhicule.

**Impacts arrière :** Les appuie-têtes et les ceintures de sécurité assurent la meilleure protection en cas d'impact arrière. Les airbags frontaux ne peuvent fournir aucune protection particulière et ne sont pas conçus pour se déployer en cas de collision de ce type.

**Retournements :** Les ceintures de sécurité, les airbags latéraux et les airbags rideaux latéraux offrent la meilleure protection en cas de retournement. Les airbags frontaux ne pouvant fournir qu'une protection négligeable voire nulle, ils ne sont pas conçus pour se déployer en cas de retournement.

**■ Cas où les airbags frontaux se déploient avec peu ou pas de dommage apparent**

Comme le système d'airbags détecte les décélération soudaines, un choc important au niveau du châssis ou de la suspension du véhicule pourrait entraîner le déploiement d'un ou plusieurs airbags. C'est le cas, par exemple, lors d'un choc contre un trottoir, sur le bord d'un trou ou sur un quelconque objet fixe placé bas, entraînant la décélération soudaine du châssis du véhicule. L'impact provenant de dessous le véhicule, le dommage peut ne pas être immédiatement apparent.

**■ Cas où les airbags frontaux ne se déploient pas, bien que les dommages extérieurs paraissent graves**

Etant donné que certaines pièces de carrosserie déformables absorbent l'énergie d'impact, la gravité des dommages apparents ne fait pas forcément état du bon fonctionnement des airbags. En fait, certaines collisions peuvent entraîner des dommages graves sans toutefois que les airbags se déploient, car ces derniers n'auraient pas été nécessaires ou n'auraient offert aucune protection particulière même s'ils s'étaient déployés.

## ■ Système de désactivation de l'airbag frontal passager

S'il est inévitable d'installer un dispositif de retenue pour enfant dos à la route sur le siège passager avant, il faut désactiver manuellement le système d'airbag avant côté passager à l'aide de la clé de contact.

### ■ Commutateur ON/OFF de l'airbag frontal passager

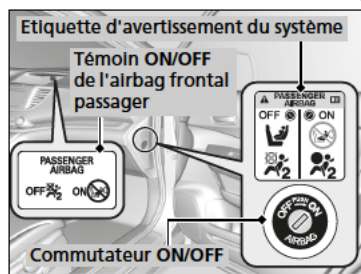

Lorsque le commutateur **ON/OFF** de l'airbag frontal passager est en position :

**OFF** : L'airbag frontal passager est désactivé.

L'airbag frontal passager ne se déploie pas lors d'une collision frontale grave qui provoque le déploiement de l'airbag frontal conducteur.

Le témoin de l'airbag frontal passager reste allumé au titre de rappel.

**ON** : L'airbag frontal passager est activé. Le témoin de l'airbag frontal passager s'allume et reste allumé pendant environ 60 secondes.

### ■ Pour désactiver l'airbag frontal passager

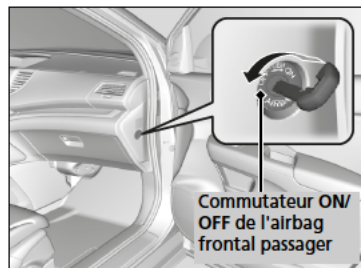

1. Serrer le frein de stationnement et mettre le contacteur d'allumage en position **ANTIVOL 0**\*1. Retirer la clé.
2. Ouvrir la porte passager avant.
3. Engager la clé de contact dans le commutateur **ON/OFF** de l'airbag frontal passager.
  - ▶ Le commutateur est situé sur le panneau latéral de la planche de bord côté passager.
4. Tourner la clé en position **OFF**, puis la retirer du commutateur.

\*1 : Les modèles équipés du système d'accès sans clé ont un bouton **ENGINE START/STOP** au lieu d'un contacteur d'allumage.

## ⚠ Système de désactivation de l'airbag frontal passager

### ⚠ ATTENTION

Le système de l'airbag frontal passager doit être désactivé si l'on ne peut éviter d'installer un dispositif de retenue pour enfant type dos à la route sur le siège passager avant.

En cas de déploiement de l'airbag frontal passager, celui-ci pourrait heurter le dispositif de retenue pour enfant type dos à la route avec une force suffisante pour provoquer des blessures graves voire mortelles au bébé.

### ⚠ ATTENTION

Veiller à réactiver l'airbag frontal passager lorsqu'aucun dispositif de retenue pour enfant type dos à la route n'est installé sur le siège passager avant.

Laisser l'airbag frontal passager désactivé pourrait entraîner des blessures graves voire mortelles lors d'une collision.

### ■ Témoin de désactivation d'airbag frontal du passager

Lorsque le système d'airbag avant côté passager est activé, le témoin MARCHE s'allume pendant une minute, puis s'éteint.

Lorsque le système d'airbag avant côté passager est désactivé, le témoin ARRET s'allume et reste allumé.

### ■ Etiquette du système de désactivation d'airbag avant côté passager

L'étiquette est située sur le panneau latéral du tableau de bord côté passager.

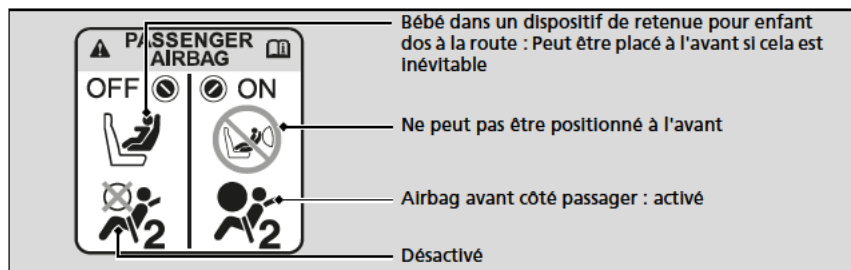

### ☒ Commutateur de désactivation d'airbag frontal passager

#### REMARQUE

- Utiliser la clé de contact pour actionner le commutateur **ON/OFF** de l'airbag frontal passager. En cas d'utilisation d'une clé différente, le commutateur pourrait être endommagé, ou le système d'airbag frontal passager pourrait ne pas fonctionner correctement.
- Ne pas fermer la porte ou appuyer trop fortement sur la clé de contact lorsqu'elle est dans le commutateur **ON/OFF** de l'airbag frontal passager. Le commutateur ou la clé pourrait être endommagé.

Il est fortement recommandé de ne pas installer de dispositif de retenue pour enfant dos à la route sur le siège passager avant.

#### ☒ Protection des bébés P. 65

Il est de la responsabilité du propriétaire du véhicule de mettre le système d'airbag avant côté passager sur **OFF** pour installer un dispositif de retenue pour enfant dos à la route sur le siège passager avant.

Lorsqu'aucun dispositif de retenue pour enfant dos à la route n'est installé sur le siège passager avant, il est nécessaire de réactiver le système d'airbag.



## Airbags latéraux

Les airbags latéraux sont prévus pour protéger le torse et le bassin du conducteur ou d'un passager avant en cas d'impact latéral modéré à grave.

Les airbags latéraux sont particulièrement dangereux si un enfant occupe le siège passager avant.

### Emplacements des logements

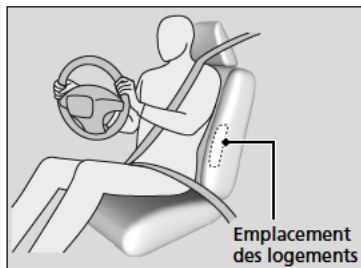

Les airbags latéraux sont logés dans le flanc extérieur du dossier du siège conducteur et passager avant.

Ils portent tous deux l'indication **SIDE AIRBAG**.

### ⚠ Airbags latéraux

Ne pas permettre au passager avant de se pencher sur le côté avec la tête sur la trajectoire de déploiement de l'airbag latéral.

L'airbag latéral qui se déploie peut heurter avec force l'occupant et le blesser sérieusement.

Ne pas placer d'accessoires sur ou à proximité des airbags latéraux. Ils risquent d'entraver le bon fonctionnement des airbags ou de blesser une personne en cas de déploiement.

Si l'impact se situe du côté passager, l'airbag se déploie même en l'absence de passager sur le siège avant du véhicule.

## Fonctionnement

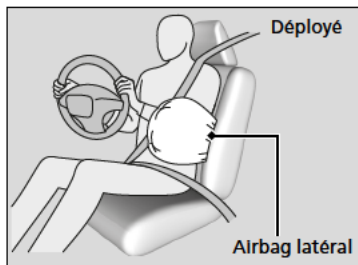

Lorsque les capteurs détectent un impact latéral modéré à sévère, le module de commande envoie un signal pour déployer instantanément l'airbag latéral du côté où s'est produit l'impact.

### ■ Cas où un airbag latéral se déploie avec peu ou pas de dommage apparent

Comme ce système d'airbag détecte les accélérations soudaines, un choc important sur le flanc du véhicule peut entraîner le déploiement d'un airbag latéral. Il se peut que les dommages apparents soient très légers, voire inexistants. Toutefois, le choc détecté par les capteurs d'impact latéraux était suffisamment grave pour que l'airbag se déploie.

### ■ Cas où un airbag latéral ne se déploie pas, bien que les dommages extérieurs paraissent graves

Il arrive parfois qu'un airbag latéral ne se déploie pas lors d'un impact entraînant de graves dommages apparents. C'est le cas, par exemple, lorsque le point d'impact se situe tout à l'avant ou à l'arrière du véhicule, ou lorsque les pièces de carrosserie déformables du véhicule ont absorbé en grande partie l'énergie du choc. Dans ces deux situations, l'airbag latéral n'aurait pas été nécessaire ou n'aurait offert aucune protection particulière même s'il s'était déployé.

## ▣ Airbags latéraux

Ne pas couvrir ou remplacer les housses de dossiers de sièges avant sans consulter un réparateur agréé.

Le fait de couvrir ou de remplacer incorrectement les housses de dossiers de sièges pourrait empêcher les airbags latéraux de correctement se déployer lors d'une collision latérale.

Ne pas permettre au passager avant de se pencher sur le côté avec la tête sur la trajectoire de déploiement de l'airbag latéral.

L'airbag latéral qui se déploie peut heurter avec force l'occupant et le blesser sérieusement.

## Airbags rideaux latéraux

Les airbags latéraux rideaux sont prévus pour protéger la tête du conducteur et des passagers assis aux places extérieures du véhicule en cas d'impact latéral modéré à grave.

### Emplacements des logements

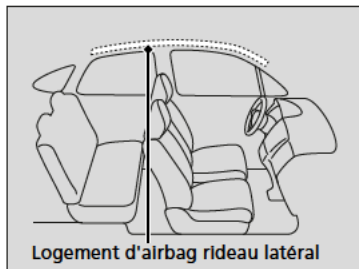

Les airbags rideaux latéraux sont situés dans le pavillon au-dessus des vitres latérales, de chaque côté du véhicule.

### Fonctionnement

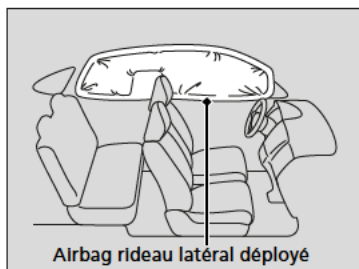

L'airbag rideau latéral est conçu pour se déployer en cas d'impact latéral modéré à sévère.

#### ■ Cas où les airbags rideaux latéraux se déploient lors d'une collision frontale

Un ou les deux airbags rideaux latéraux peuvent se déployer en cas de collision frontale en biais modérée à sévère.

Dans un tel cas, les airbags rideaux latéraux se déploient en léger décalage avec les airbags frontaux.

### ⚠ Airbags rideaux latéraux

Les airbags rideaux latéraux offrent une protection optimale lorsque l'occupant porte convenablement sa ceinture de sécurité et est assis bien droit et bien adossé sur le siège.

Ne pas attacher d'objets sur les vitres latérales ou les montants de toit car ils pourraient gêner le bon fonctionnement des airbags rideaux latéraux.

Ne pas accrocher de porte-manteau ou d'objets durs sur le crochet à vêtements. Il y aurait risque de blessure en cas de déploiement de l'airbag rideau latéral.

## Témoins des airbags

En cas d'anomalie au niveau du système d'airbag, le témoin SRS s'allume et un message s'affiche sur l'écran multi-informations.

### Témoin du système de retenue supplémentaire (SRS)

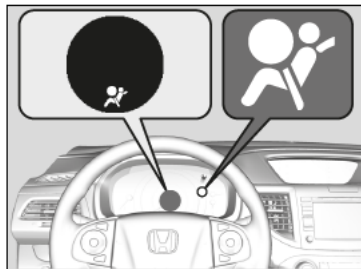

#### ■ Lorsque le contacteur d'allumage est en position MARCHÉ II\*1

Le témoin s'allume pendant quelques secondes, puis s'éteint. Cela signifie que le système fonctionne correctement.

Si le témoin s'allume à tout autre moment, ou ne s'allume pas du tout, faire contrôler le véhicule par un concessionnaire dès que possible. Si cela n'est pas fait, il est probable que les airbags et les tendeurs de ceinture de sécurité ne puissent pas fonctionner correctement au moment requis.

\*1: Les modèles équipés du système d'accès sans clé ont un bouton **ENGINE START/STOP** au lieu d'un contacteur d'allumage.

### ☒ Témoin du système de retenue supplémentaire (SRS)

#### ⚠ ATTENTION

Ne pas prendre en compte les avertissements du témoin SRS peut entraîner des blessures graves voire mortelles en cas de mauvais fonctionnement des systèmes d'airbags ou des tendeurs.

En cas d'anomalie potentielle signalée par le témoin SRS, faire au plus vite contrôler le véhicule par un réparateur agréé.

#### ⚠ ATTENTION

Retirer immédiatement le dispositif de retenue pour enfant type dos à la route du siège passager avant si le témoin SRS s'allume. Même si le sac gonflable frontal du passager a été désactivé, ne pas ignorer le témoin des sacs gonflables.

Le système de retenue présente peut-être un défaut qui pourrait causer le déploiement du sac gonflable frontal passager et causer des blessures ou la mort.

## ■ Témoin de désactivation d'airbag frontal passager

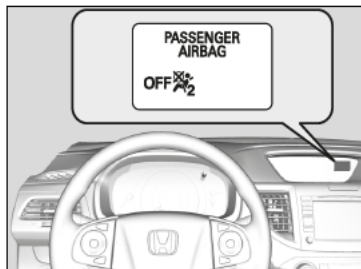

### ■ Lorsque le témoin de désactivation d'airbag frontal passager s'allume

Le témoin est allumé lorsque l'airbag frontal passager est désactivé.

Lorsqu'aucun dispositif de retenue pour enfant dos à la route n'est installé sur le siège passager avant, il est nécessaire de réactiver manuellement le système d'airbag. Le témoin doit s'éteindre.

## Entretien des airbags

Il n'est pas nécessaire et vous n'avez pas besoin d'effectuer d'entretien ou de remplacer personnellement des composants du système d'airbags. Toutefois, faire contrôler le véhicule par un réparateur agréé dans les cas suivants :

### ■ Lorsque des airbags se sont déployés

En cas de déploiement d'un airbag, le module de commande et d'autres composants connexes doivent être remplacés. De même, lorsqu'un tendeur automatique de ceinture de sécurité a été activé, il doit être remplacé.

### ■ Lorsque le véhicule a subi un impact modéré à sévère

Même si les airbags ne se sont pas déployés, faire contrôler ce qui suit par un réparateur agréé : tendeurs de ceinture de sécurité avant et toutes les ceintures de sécurité portées au moment de l'accident.

### ⊠ Entretien des airbags

La dépose des composants des airbags du véhicule est interdite.

En cas de dysfonctionnement, ou de coupure d'alimentation ou après le déploiement de l'airbag/déclenchement du prétendeur de ceinture de sécurité, faire appel à du personnel qualifié.

Il est déconseillé d'utiliser des composants récupérés du système d'airbags, y compris l'airbag, les tendeurs, les capteurs et le module de commande.

## Protection des passagers enfants

Chaque année, de nombreux enfants sont blessés ou tués dans des accidents de voiture car ils n'ont pas été attachés ou correctement retenus. Les accidents de voiture constituent la première cause de mortalité chez les enfants jusqu'à 12 ans inclus.

Lorsque des bébés et des enfants sont transportés dans un véhicule, ils doivent être correctement retenus pour réduire le nombre de blessés ou de tués.

### Protection des passagers enfants

#### **ATTENTION**

**Les enfants qui ne sont pas maintenus ou qui le sont incorrectement risquent d'être grièvement ou mortellement blessés en cas d'accident.**

**Un enfant trop petit pour une ceinture de sécurité doit être correctement maintenu dans un dispositif de retenue pour enfant homologué. Un enfant de plus grande taille doit être correctement maintenu par une ceinture de sécurité et, si nécessaire, placé dans un siège rehausseur.**

Dans de nombreux pays, la réglementation demande que tous les enfants de moins de 12 ans et ceux d'une taille inférieure à 150 cm soient assis et correctement retenus sur un siège arrière.

Dans de nombreux pays, il est demandé d'utiliser un dispositif de retenue pour enfant approprié et homologué pour le transport d'un enfant sur n'importe quel siège passager. Vérifier la réglementation locale en vigueur.

#### **Modèles destinés à l'Europe**

Les dispositifs de retenue pour enfant doivent répondre à la norme UN-ECE R44 ou aux réglementations des pays concernés.

#### **☒ Sélection d'un dispositif de retenue pour enfant P. 68**

#### **Sauf modèles destinés à l'Europe**

Il est recommandé d'utiliser des dispositifs de retenue pour enfant conformes à la norme UN-ECE R44 ou aux réglementations des pays concernés.

**Les enfants doivent être convenablement retenus sur un siège arrière du véhicule.**

Ils sont mieux protégés parce que :

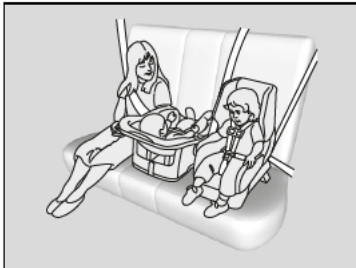

- Le déploiement d'un airbag frontal ou latéral pourrait blesser ou tuer un enfant assis sur le siège passager avant.
- Un enfant assis sur le siège avant est davantage susceptible de gêner le conducteur en cas de manœuvre d'urgence.
- Les statistiques indiquent que les enfants de tous âges et de toutes tailles sont mieux protégés lorsqu'ils sont maintenus sur un siège arrière.



- Tout enfant trop petit pour porter une ceinture de sécurité doit être correctement retenu dans un système de retenue pour enfant correctement attaché au véhicule par la sangle sous-abdominale de la ceinture de sécurité ventrale/thoracique.
- Ne jamais tenir un enfant sur les genoux car il serait impossible de le protéger en cas de collision.
- Ne jamais faire passer une ceinture de sécurité sur soi-même et un enfant. En cas d'accident, la ceinture pourrait s'enfoncer profondément dans le corps de l'enfant et le blesser grièvement ou mortellement.
- Ne jamais laisser deux enfants utiliser la même ceinture de sécurité. Ils risqueraient tous deux d'être très grièvement blessés en cas d'accident.
- Ne jamais permettre aux enfants de jouer avec les portes, les glaces ou les réglages de siège.
- Ne pas laisser un enfant seul dans le véhicule sans surveillance, en particulier par temps chaud. L'habitacle du véhicule peut rapidement atteindre des températures extrêmes et mettre sa vie en danger. Il pourrait en outre activer des commandes du véhicule et le mettre en mouvement.

► Protection des passagers enfants

Pare-soleil passager avant

**⚠ ATTENTION**

<b>⚠ AIRBAG</b>		
		

**NE JAMAIS installer de dispositif de retenue pour enfant dos à la route sur un siège protégé par un COUSSIN GONFLABLE ACTIF situé devant lui, sous peine de provoquer des BLESSURES GRAVES VOIRE MORTELLES à l'ENFANT.**

**ATTENTION :** Utiliser le bouton de blocage des vitres électriques pour empêcher les enfants d'ouvrir les vitres. Cette fonction empêche les enfants de jouer avec les vitres, ce qui pourrait les exposer à des dangers ou distraire le conducteur.

► **Ouverture/fermeture des vitres électriques**  
P. 180

**ATTENTION :** Toujours conserver la clé de contact sur soi lorsque le véhicule est laissé (avec des occupants à bord).

## Sécurité des bébés et des petits enfants

### Protection des bébés

Un nourrisson doit être convenablement maintenu dans un dispositif de retenue pour enfant inclinable dos à la route jusqu'à ce qu'il ait atteint la limite de poids ou de taille spécifiée par le fabricant du système de retenue et soit âgé d'au moins un an.



#### ■ Mise en place d'un dispositif de retenue pour enfant dos à la route

Le dispositif de retenue pour enfant doit être positionné et fixé sur l'un des sièges arrière.

### Protection des bébés

#### ⚠ ATTENTION

Placer un dispositif de retenue pour enfant type dos à la route sur le siège avant du véhicule fait courir un risque de blessures graves ou mortelles en cas de déploiement de l'airbag frontal passager.

Toujours placer un dispositif de retenue pour enfant dos à la route sur un siège arrière, jamais à l'avant.

Comme exigé par la réglementation UN-ECE R94 :

#### ⚠ ATTENTION



NE JAMAIS installer de dispositif de retenue pour enfant dos à la route sur un siège protégé par un COUSSIN GONFLABLE ACTIF situé devant lui, sous peine de provoquer des BLESSURES GRAVES VOIRE MORTELLES à l'ENFANT.

Lorsqu'un dispositif de retenue pour enfant dos à la route est correctement installé, il peut empêcher le conducteur ou un passager avant de reculer son siège au maximum ou de verrouiller son dossier dans la position souhaitée.

#### ► Protection des bébés

S'il se déploie, l'airbag avant côté passager peut heurter avec une force considérable le dispositif de retenue pour enfant dos à la route, ce qui peut le déloger et blesser gravement l'enfant.

Ne jamais placer les dispositifs de retenue pour enfant type dos à la route face à la route.

Toujours lire attentivement le mode d'emploi du dispositif de retenue pour enfant avant sa mise en place.

S'il est absolument inévitable d'installer un dispositif de retenue pour enfant dos à la route sur le siège passager avant, le système d'airbag avant côté passager doit être désactivé manuellement.

► **Système de désactivation de l'airbag frontal passager** P. 54

## Protection des petits enfants

Si un enfant est âgé d'au moins un an et répond aux tolérances de poids prescrites par le fabricant du dispositif de retenue pour enfant, l'enfant doit être convenablement et fermement maintenu dans un dispositif de retenue pour enfant face à la route.

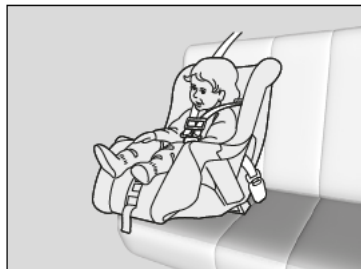

### ■ Mise en place d'un dispositif de retenue pour enfant face à la route

Il est fortement recommandé de placer un dispositif de retenue pour enfant face à la route sur l'un des sièges arrière et non à l'avant.

Placer un dispositif de retenue pour enfant face à la route sur le siège avant peut être dangereux. La place la plus sûre pour un enfant est sur l'un des sièges arrière.

## Protection des petits enfants

### ⚠ ATTENTION

Un enfant assis dans un système de retenue pour enfant face à la route installé sur le siège avant risque de subir de graves blessures ou la mort si le sac gonflable se déploie.

S'il n'y a pas d'autre choix que de placer un dispositif de retenue pour enfant face à la route sur le siège avant, reculer au maximum le siège du véhicule et attacher convenablement l'enfant.

Se tenir informé des dispositions législatives et réglementaires locales portant sur l'utilisation des dispositifs de retenue pour enfant et respecter les consignes prescrites par le fabricant du dispositif.

De nombreux experts recommandent l'utilisation d'un dispositif de retenue pour enfant dos à la route jusqu'à l'âge de deux ans si la taille et le poids de l'enfant sont adaptés à ce type de dispositif.

## ■ Sélection d'un dispositif de retenue pour enfant

Certains dispositifs de retenue enfant sont compatibles avec l'ancrage inférieur. Certains présentent un connecteur rigide, d'autres un connecteur souple. Ils sont tous les deux faciles à utiliser. Certains dispositifs de retenue pour enfant existants ou d'occasion ne peuvent être installés qu'en utilisant la ceinture de sécurité. Quel que soit le type choisi, respecter les instructions d'utilisation et d'entretien du fabricant du système, ainsi que les instructions de ce manuel. Une installation correcte est primordiale pour maximiser la sécurité de l'enfant.

Le connecteur type souple peut ne pas être disponible dans votre pays.

Pour les sièges qui ne sont pas équipés d'ancrages inférieurs, installer un dispositif de retenue pour enfant en utilisant la ceinture de sécurité et une sangle supérieure pour une sécurité accrue. En effet, tous les systèmes de retenue pour enfant doivent être fixés avec une ceinture ventrale ou la partie sous-abdominale d'une ceinture ventrale/thoracique, lorsqu'ils n'utilisent pas le système d'ancrage inférieur. En outre, il est possible que le fabricant du dispositif de retenue pour enfant conseille d'utiliser une ceinture de sécurité pour fixer un dispositif de retenue ISO FIX une fois qu'un enfant atteint un poids spécifié. Lire attentivement les instructions d'installation correcte dans le mode d'emploi du dispositif de retenue pour enfant.

### ■ Considération importante lors de la sélection d'un dispositif de retenue pour enfant

S'assurer que le dispositif de retenue pour enfant répond aux trois exigences suivantes :

- Le dispositif de retenue pour enfant doit être d'un type et d'une taille adaptés à l'enfant.
- Le dispositif de retenue pour enfant doit être adapté pour l'emplacement d'assise où il sera utilisé.
- Le dispositif de retenue pour enfant est conforme au critère de sécurité. Il est recommandé d'utiliser un dispositif de retenue pour enfant conformes à la norme UN-ECE R44 ou aux réglementations des pays concernés. Rechercher la marque d'homologation sur le dispositif et la déclaration de conformité du fabricant sur le carton.

## ►► Sélection d'un dispositif de retenue pour enfant

L'installation d'un dispositif de retenue pour enfant compatible avec les ancrages inférieurs\* est simple.

Les dispositifs de retenue pour enfant compatibles avec les ancrages inférieurs ont été développés pour simplifier la procédure d'installation et réduire la possibilité de blessures en cas d'installation incorrecte.

## Le dispositif de retenue pour enfant recommandé pour les pays de l'UE

Différents types de dispositifs de retenue pour enfant sont disponibles. Tous ces types ne sont pas appropriés à votre véhicule. Se reporter au tableau ci-dessous pour sélectionner la catégorie du dispositif de retenue pour enfant utilisable en fonction de la place assise.

Groupe de poids		Place assise			
		Passager avant		Passager arrière <sup>1,3</sup>	
		Position de commutateur ON/OFF d'airbag frontal passager		Extérieur arrière	Centre arrière
OFF	ON				
groupe 0	Jusqu'à 10 kg	U <sup>1, 2</sup>	X	U	X
groupe 0+	Jusqu'à 13 kg	U <sup>1, 2</sup>	X	IL (Honda BABY-SAFE ISOFIX, Honda iZi Kid X3 ISOFIX) ou U	IL (Honda BABY-SAFE ISOFIX, Honda iZi Kid X3 ISOFIX) ou Honda BABY-SAFE
groupe I	9 kg à 18 kg	U <sup>1, 2</sup>	UF <sup>1</sup>	IUF (Classe de taille A, B1, B) ou IL (Honda iZi Kid X3 ISOFIX) ou U	IUF (Classe de taille A, B1, B) ou IL (Honda iZi Kid X3 ISOFIX) ou Honda Eclipse
groupe II	15 kg à 25 kg	U <sup>1, 2</sup>	UF <sup>1</sup>	L (Honda KID FIX) ou U	L (Honda KID FIX)
groupe III	22 kg à 36 kg	U <sup>1, 2</sup>	UF <sup>1</sup>	L (Honda KID FIX) ou U	L (Honda KID FIX)

- 
- IL : Adapté au dispositif de retenue pour enfant ISO FIX (CRS) particulier indiqué dans cette liste.
- IUF : Adapté aux dispositifs de retenue pour enfant ISOFIX face à la route de catégorie universelle homologués pour ce groupe de poids. Pour le groupe I, le dispositif de retenue pour enfant ISO FIX Honda d'origine face à la route est disponible auprès des concessionnaires agréés.
- L : Adapté aux dispositifs de retenue pour enfant particuliers indiqués dans ce tableau. Ces dispositifs de retenue peuvent appartenir à la catégorie « véhicule spécifique », « limitée » ou « semi-universelle ».
- U : Adapté aux dispositifs de retenue « universels » homologués pour ce groupe de poids.
- UF : Adapté aux dispositifs de retenue pour enfant « universels » face à la route homologués pour ce groupe de poids.
- X : Position non recommandée pour les enfants de ce groupe de poids.
- \*1 : Régler le siège avant en position arrière maxi.
- \*2 : Lorsqu'il est installé dos à la route, régler l'angle du dossier dans la position la plus droite possible.
- \*3 : Lorsque le dispositif de retenue pour enfant ISOFIX est monté sur le siège central, le port de la ceinture de sécurité sur le siège gauche est impossible.  
Lorsque le dispositif de retenue pour enfant ISOFIX est monté sur le siège gauche, le port de la ceinture de sécurité sur le siège central est impossible.
- 

Une classe de taille est définie pour certains des dispositifs de retenue pour enfant. Ne pas oublier de vérifier la classe de taille indiquée dans les instructions du fabricant, sur l'emballage et les étiquettes du dispositif de retenue pour enfant.

Les dispositifs de retenue pour enfant particuliers indiqués dans le tableau sont des accessoires Honda d'origine. Ils sont disponibles auprès des réparateurs agréés.

Pour en assurer une installation correcte, se reporter au manuel d'instruction du dispositif de retenue pour enfant.

## Installation d'un dispositif de retenue pour enfant compatible avec les ancrages inférieurs

Il est possible de fixer un dispositif de retenue pour enfant aux sièges extérieurs arrière. Un dispositif de retenue pour enfant peut être fixé aux points d'ancrage inférieurs par des connecteurs rigides ou souples.

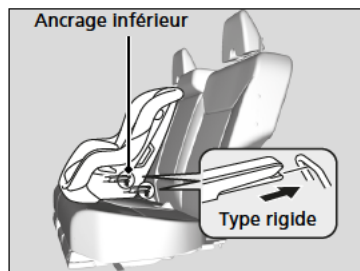
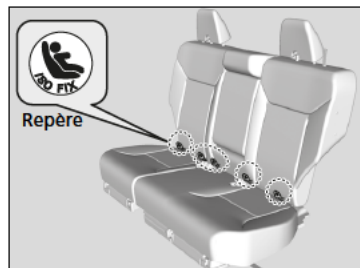

1. Localiser les points d'ancrage inférieurs sous les repères.

2. Placer le dispositif de retenue pour enfant à bord du véhicule et le fixer aux points d'ancrage inférieurs conformément aux instructions fournies avec le dispositif.

► Lors de l'installation du dispositif de retenue pour enfant, vérifier que les points d'ancrage inférieurs ne sont pas obstrués par la ceinture de sécurité ou d'autres objet.

## Installation d'un dispositif de retenue pour enfant compatible avec les ancrages inférieurs

Certains dispositifs de retenue pour enfant sont dotés de coupelles de guidage en option qui évitent tout endommagement potentiel du garnissage du siège. Suivre les instructions du fabricant lors de l'utilisation des coupelles de guidage et les accrocher aux points d'ancrage inférieurs comme indiqué sur la figure.

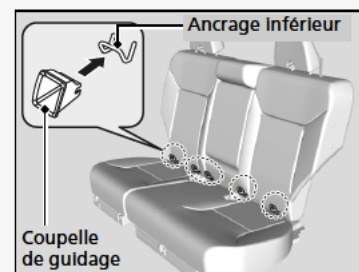



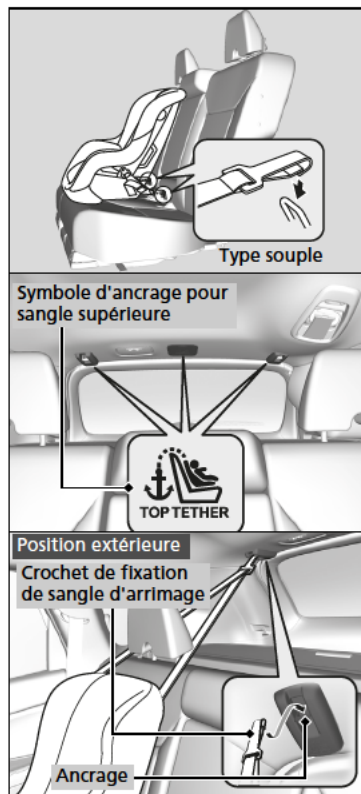

►► Installation d'un dispositif de retenue pour enfant compatible avec les ancrages inférieurs

Pour la sécurité de l'enfant, lors de l'utilisation d'un dispositif de retenue pour enfant fixé au système d'ancrage inférieur, vérifier que le dispositif est fixé correctement au véhicule. Un dispositif de retenue pour enfant qui n'est pas correctement fixé ne pourrait pas correctement protéger un enfant lors d'une collision et pourrait blesser l'enfant ou d'autres occupants du véhicule.

Le connecteur type souple peut ne pas être disponible dans votre pays.

**ATTENTION :** Lors de la fixation d'un dispositif de retenue pour enfant, ne jamais utiliser de crochet qui ne contient pas de symbole d'ancrage pour sangle supérieure.

Positions extérieures

3. Tirer l'appuie-tête vers le haut et le pousser vers l'arrière jusqu'à ce qu'il se verrouille. Faire ensuite passer la sangle d'ancrage par-dessus le dossier de siège de chaque côté des pattes de l'appuie-tête, et fixer le crochet de la sangle d'ancrage sur l'ancrage.
4. Serrer la sangle d'arrimage comme indiqué dans les consignes du fabricant du dispositif de retenue pour enfant.
5. S'assurer que le dispositif de retenue pour enfant est fermement maintenu en le faisant jouer d'avant en arrière et d'un côté à l'autre ; il ne doit présenter que peu de jeu.

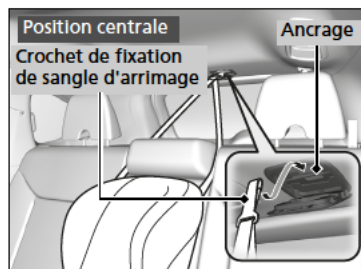
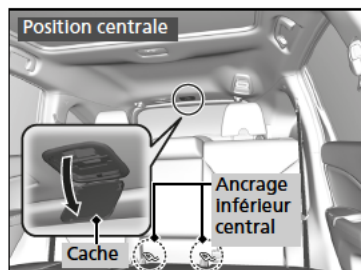

**Position centrale**

3. Régler l'appui-tête au minimum.
4. Ouvrir le cache.

5. Faire passer la sangle d'ancrage par-dessus le dossier de siège. S'assurer que la sangle n'est pas vrillée.
6. Fixer le crochet de la sangle d'ancrage sur l'ancrage.

**Toutes les positions**

7. Serrer la sangle d'arrimage comme indiqué dans les consignes du fabricant du dispositif de retenue pour enfant.
8. S'assurer que le dispositif de retenue pour enfant est fermement maintenu en le faisant jouer d'avant en arrière et d'un côté à l'autre ; il ne doit présenter que peu de jeu.
9. S'assurer que toute ceinture de sécurité non utilisée à la portée de l'enfant soit bouclée, que l'enrouleur à blocage soit activé et que la sangle soit complètement enroulée et verrouillée.

### ■ Installation d'un système de retenue pour enfant avec une ceinture de sécurité ventrale/thoracique

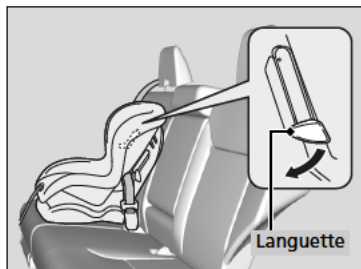

1. Placer le dispositif de retenue pour enfant sur le siège du véhicule.
2. Faire passer la ceinture de sécurité dans le dispositif de retenue pour enfant conformément aux instructions du fabricant et engager la languette de verrouillage dans la boucle.
  - Engager la languette à fond jusqu'à ce qu'elle soit verrouillée.
3. Abaisser la languette. Faire passer la sangle thoracique de la ceinture dans la fente sur le côté de l'appui-tête.
4. Saisir la sangle thoracique près de la boucle et la tirer pour éliminer tout le mou de la sangle.
  - Simultanément appuyer sur le dispositif de retenue pour enfant pour l'enfoncer dans le coussin du siège.
5. Positionner correctement la ceinture et remonter la languette. S'assurer que la sangle n'est pas vrillée.
  - Lorsque la languette est remontée, tirer sur la partie supérieure de la sangle pour en éliminer le mou.

### ■ Installation d'un système de retenue pour enfant avec une ceinture de sécurité ventrale/thoracique

Un dispositif de retenue pour enfant qui n'est pas correctement fixé ne pourrait pas correctement protéger un enfant lors d'une collision et pourrait blesser l'enfant ou d'autres occupants du véhicule.

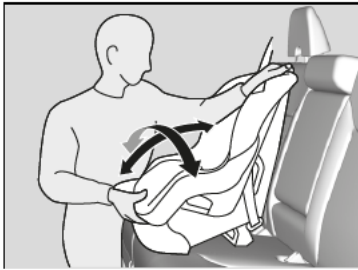

6. S'assurer que le dispositif de retenue pour enfant est fermement maintenu en le faisant jouer d'avant en arrière et d'un côté à l'autre ; il ne doit présenter que peu de jeu.
7. Vérifier que toute ceinture de sécurité inutilisée à portée de main d'un enfant est bouclée.

**Sauf modèles destinés à l'Europe**

Si le dispositif de retenue pour enfant ne comporte pas de mécanisme de maintien de la ceinture, installer une pince sur la ceinture de sécurité.

Après avoir effectué les étapes 1 et 2, tirer la sangle thoracique et s'assurer qu'il n'y a pas de mou au niveau de la sangle sous-abdominale.

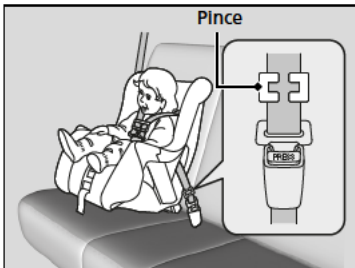

3. Pincer fermement la ceinture au niveau de la languette de verrouillage. Pincer les deux parties de la ceinture de sorte qu'elles ne glissent pas dans la languette de verrouillage. Déboucler la ceinture de sécurité.
4. Installer la pince comme représenté. Placer la pince le plus près possible de la languette de verrouillage.
5. Engager la languette de verrouillage dans la boucle. Passer aux étapes 6 et 7.

## ■ Protection accrue grâce à une sangle supérieure

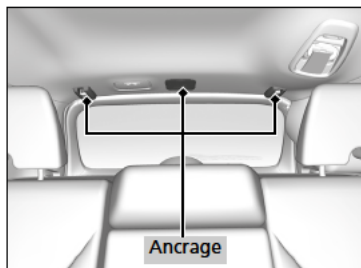

Trois points d'ancrage sont prévus au plafond pour les sièges arrière. Sur un dispositif de retenue pour enfant fixé par la ceinture de sécurité et doté d'un point d'arrimage, celui-ci peut être utilisé pour bénéficier d'un niveau de sécurité accru.

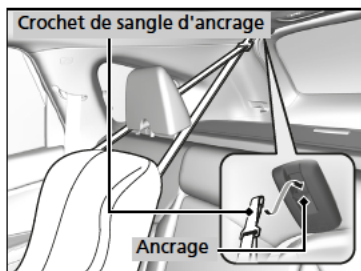

### ■ Utilisation d'un ancrage extérieur

1. Relever l'appuie-tête et le pousser vers l'arrière jusqu'à ce qu'il se verrouille, puis faire passer la sangle d'arrimage entre les tiges de l'appuie-tête. S'assurer que la sangle n'est pas vrillée.
2. Fixer le crochet de la sangle d'ancrage sur l'ancrage.
3. Serrer la sangle d'arrimage comme indiqué dans les consignes du fabricant du dispositif de retenue pour enfant.

### ▣ Protection accrue grâce à une sangle supérieure

**ATTENTION :** Les points d'ancrage des dispositifs de retenue pour enfant sont conçus pour supporter les charges imposées par des dispositifs de retenue pour enfant correctement fixés. En aucun cas ils ne doivent être utilisés pour fixer des ceintures de sécurité ou harnais pour adultes, ou pour attacher d'autres objets ou équipements au véhicule.

L'usage d'une sangle d'arrimage fournit une protection accrue en complément du port de la ceinture de sécurité ventrale/thoracique, c'est pourquoi son utilisation est recommandée dans la mesure du possible.

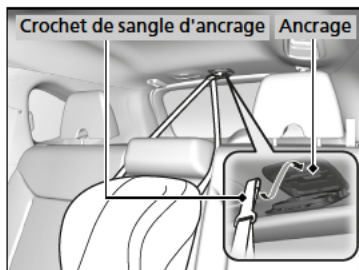

### ■ Utilisation de l'ancrage central

1. Régler l'appui-tête au minimum.
2. Ouvrir le cache.
3. Faire passer la sangle d'arrimage au-dessus de l'appui-tête.  
S'assurer que la sangle n'est pas vrillée.
4. Fixer le crochet de la sangle d'ancrage sur l'ancrage.
5. Serrer la sangle d'arrimage comme indiqué dans les consignes du fabricant du dispositif de retenue pour enfant.

## Sécurité des enfants de grande taille

### Protection des enfants de grande taille

Les pages suivantes expliquent comment vérifier le bon ajustement de la ceinture de sécurité, indiquent le type de siège rehausseur à utiliser lorsqu'un tel siège est nécessaire et donnent les précautions importantes à observer si un enfant doit s'asseoir à l'avant.

### Vérification du bon ajustement de la ceinture de sécurité

Lorsqu'un enfant est trop grand pour un système de retenue pour enfant, le maintenir sur un siège arrière au moyen d'une ceinture de sécurité ventrale/thoracique. Demander à l'enfant de s'asseoir bien droit et bien calé au fond de son siège, puis se poser les questions suivantes.



#### ■ Liste de contrôle

- Les genoux de l'enfant sont-ils pliés confortablement sur le bord du siège ?
- La sangle thoracique de la ceinture passe-t-elle entre le cou et le bras de l'enfant ?
- La sangle sous-abdominale de la ceinture est-elle le plus bas possible et touche-t-elle bien les cuisses de l'enfant ?
- L'enfant pourra-t-il rester assis de cette manière pendant tout le trajet ?

Si la réponse à chacune de ces questions est oui, l'enfant est prêt à porter convenablement la ceinture de sécurité ventrale/thoracique. En cas de réponse négative à l'une des questions, l'enfant a besoin d'un siège rehausseur jusqu'à ce qu'il puisse porter la ceinture de sécurité sans siège rehausseur.

### ►► Sécurité des enfants de grande taille

## ⚠ ATTENTION

Un enfant de 12 ans ou moins assis à l'avant du véhicule pourrait subir des blessures graves voire mortelles en cas de déploiement de l'airbag avant passager.

Si un enfant de grande taille doit être assis à l'avant, reculer le siège passager au maximum, faire asseoir l'enfant correctement et boucler sa ceinture de sécurité. Utiliser un siège rehausseur si nécessaire.

## Sièges rehausseurs



Si l'utilisation d'une ceinture ventrale/thoracique ne convient pas, placer l'enfant dans un siège rehausseur sur l'un des sièges arrière. Pour la sécurité de l'enfant, s'assurer que ce dernier satisfait à l'ensemble des conditions du fabricant du siège rehausseur.

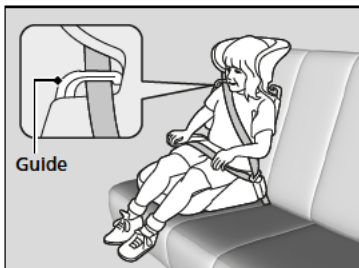

Un dossier est disponible pour certains sièges rehausseurs. Installer le dossier sur le siège rehausseur et le régler par rapport au siège du véhicule conformément aux instructions du fabricant. S'assurer que la ceinture est correctement passée dans le guide au niveau de l'épaule du dossier et qu'elle ne touche pas ou ne passe pas sur le cou de l'enfant.

## Sièges rehausseurs

Lors de l'installation d'un siège rehausseur, lire attentivement les instructions qui l'accompagnent et mettre en place le siège comme requis.

Les sièges rehausseurs peuvent être à haut dossier ou à bas dossier. Choisir un siège rehausseur permettant à l'enfant le port convenable de la ceinture de sécurité.



### ■ Protection des enfants de grande taille - Contrôles finaux

Le véhicule possède des sièges arrière sur lesquels les enfants peuvent être correctement retenus. En cas de transport de plusieurs enfants, un enfant devant être assis à l'avant du véhicule :

- Lire attentivement le présent manuel et s'assurer de bien comprendre l'ensemble des consignes et informations de sécurité.
- Reculer le siège avant au maximum.
- Demander à l'enfant de s'asseoir bien droit et bien calé au fond de son siège.
- S'assurer que la ceinture de sécurité est correctement positionnée de sorte que l'enfant soit convenablement attaché.

### ■ Surveillance des passagers enfants

Il est fortement recommandé de toujours garder un œil sur les passagers enfants. Même avec les enfants plus âgés et plus responsables, il convient de leur rappeler d'attacher leur ceinture de sécurité et de se tenir convenablement.

## Monoxyde de carbone

Les gaz d'échappement de ce véhicule contiennent du monoxyde de carbone, un gaz incolore, inodore et hautement toxique. Le monoxyde de carbone ne devrait pas pénétrer dans l'habitacle pendant la marche normale tant que le véhicule est correctement entretenu.

### ■ Faire contrôler l'étanchéité du système d'échappement dans les cas suivants :

- Un bruit inhabituel émane du système d'échappement.
- Le système d'échappement peut avoir été endommagé.
- Le véhicule est soulevé pour une vidange d'huile.

Lors de la conduite du véhicule avec le hayon ouvert, les gaz d'échappement peuvent être aspirés avec l'air à l'intérieur du véhicule et créer une situation dangereuse. S'il s'avère nécessaire de rouler avec le hayon ouvert, ouvrir toutes les vitres et régler le système de commande de climatisation comme indiqué ci-dessous.

1. Sélectionner le mode air frais.
2. Sélectionner le mode .
3. Faire tourner le ventilateur à vitesse maximale.
4. Régler la température à un niveau confortable.

Régler le système de commande de climatisation de la même façon si vous restez dans votre véhicule garé, moteur en marche.

### ⓘ Monoxyde de carbone

## ⚠ ATTENTION

Le monoxyde de carbone est un gaz toxique.

Toute inhalation risque de provoquer une perte de connaissance et d'être mortelle.

Eviter tout endroit confiné et toute activité exposant au monoxyde de carbone.

Le monoxyde de carbone peut s'accumuler rapidement dans un endroit clos tel qu'un garage.

Ne pas faire tourner le moteur lorsque la porte du garage est fermée. Même lorsque la porte est ouverte, ne faire tourner le moteur que pour sortir le véhicule du garage.

## Emplacements des étiquettes

Ces étiquettes se trouvent aux emplacements indiqués. Elles mettent en garde contre les dangers potentiels susceptibles de causer des blessures graves ou mortelles. Lire attentivement ces étiquettes.

Si une étiquette se détache ou devient difficile à lire, demander une rechange au réparateur agréé.

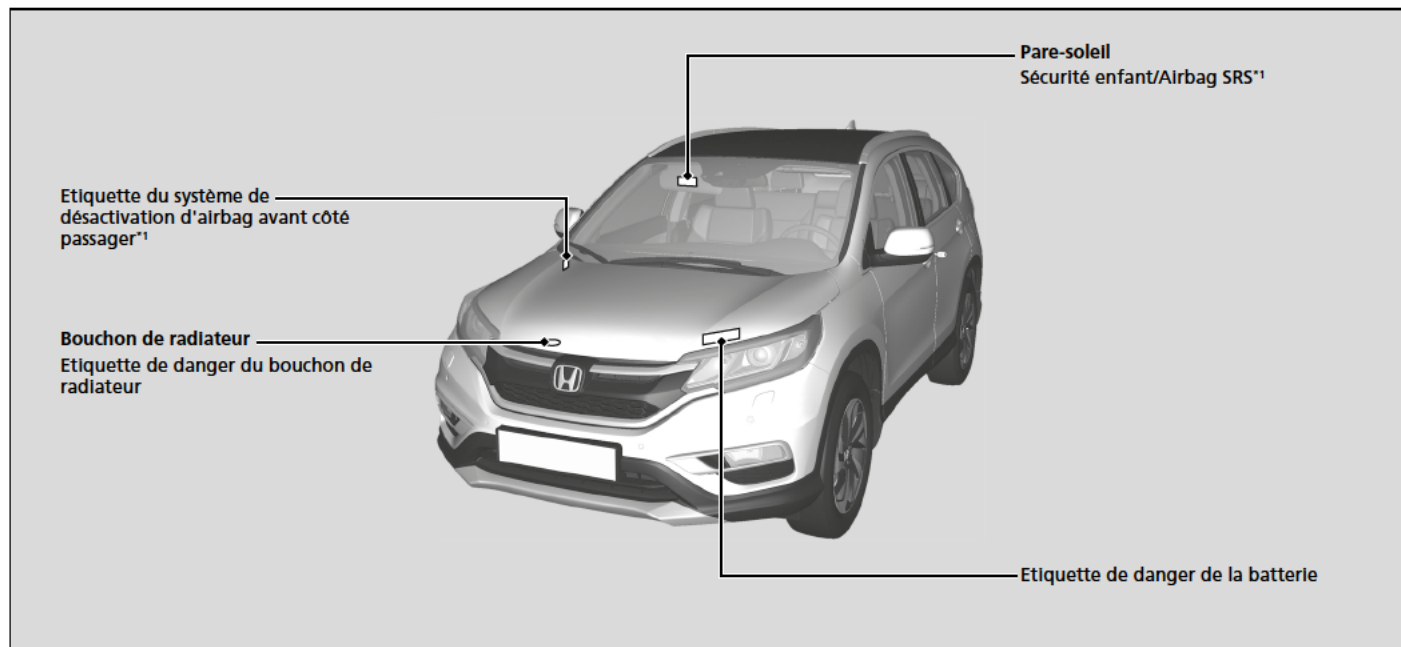



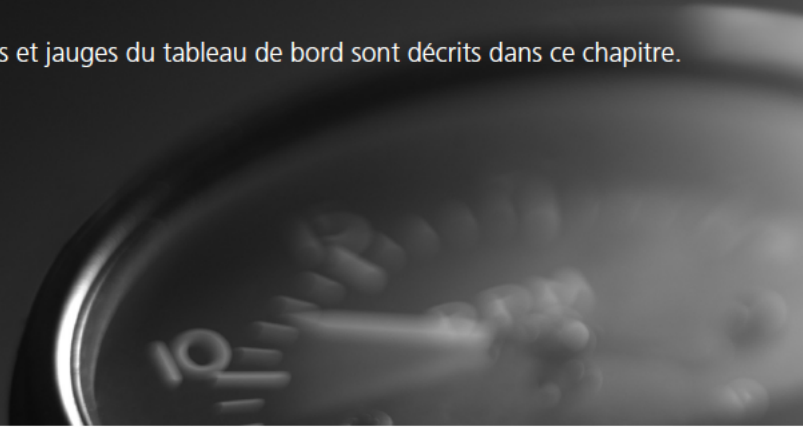

\*1 : Véhicules à conduite à gauche représentés. Pour les véhicules à conduite à droite, les emplacements des étiquettes sont symétriquement opposés.

# Tableau de bord







Les touches, témoins et jauges du tableau de bord sont décrits dans ce chapitre.











<b>Témoins</b> .....	84
Messages d'avertissement et d'information de l'affichage .....	108
<b>Jauges et affichages</b>	
Jauges .....	128
Affichage multi-information .....	129
i-affichage multi-information .....	143

Témoin	Appellation	Allumé/Clignotant	Explication	Message
 (rouge)	Témoin de frein de stationnement et de système de freinage (rouge)	<ul style="list-style-type: none"> <li>• S'allume pendant quelques secondes lorsque le contacteur d'allumage sur MARCHE <b>II</b>*1, puis s'éteint si le frein de stationnement est desserré.</li> <li>• S'allume lorsque le frein de stationnement est serré et s'éteint lorsqu'il est desserré.</li> <li>• S'allume lorsque le niveau de liquide de frein est faible.</li> <li>• S'allume en cas d'anomalie au niveau du système de freinage.</li> <li>• Le signal sonore retentit et le témoin s'allume en cas de conduite avec le frein de stationnement pas complètement desserré.</li> </ul>	<ul style="list-style-type: none"> <li>• <b>S'allume au cours de la conduite</b> - S'assurer que le frein de stationnement est desserré. Vérifier le niveau du liquide de frein.                             <ul style="list-style-type: none"> <li>➤ <b>Que faire lorsque le témoin s'allume en cours de conduite ?</b> P. 634</li> </ul> </li> <li>• <b>S'allume avec le témoin ABS</b> - Faire contrôler le véhicule par un concessionnaire.                             <ul style="list-style-type: none"> <li>➤ <b>Si le témoin de freinage (rouge) s'allume</b> P. 634</li> </ul> </li> </ul>	 
 (orange)	Témoin du système de freinage (orange)	<ul style="list-style-type: none"> <li>• S'allume pendant quelques secondes lorsque le contacteur d'allumage est en position MARCHE <b>II</b>*1, puis s'éteint.</li> <li>• S'allume en cas de problème avec un système associé au freinage autre que le système de freinage traditionnel.</li> <li>• S'allume en cas d'anomalie au niveau du système City-brake actif*.</li> </ul>	<ul style="list-style-type: none"> <li>• <b>Demeure constamment allumé</b> - Faire contrôler le véhicule par un concessionnaire.</li> <li>• <b>S'allume avec le témoin CTBA</b> - Le système City-brake actif ne s'active pas. Faire contrôler le véhicule par un réparateur agréé.                             <ul style="list-style-type: none"> <li>➤ <b>Système City-brake actif*</b> P. 502</li> </ul> </li> </ul>	

\*1 : Les modèles équipés du système d'accès sans clé ont un bouton **ENGINE START/STOP** au lieu d'un contacteur d'allumage.

Témoin	Appellation	Allumé/Clignotant	Explication	Message
	Témoin de pression d'huile faible	<ul style="list-style-type: none"> <li>• S'allume lorsque le commutateur d'allumage est amené à la position MARCHE *1 et s'éteint au démarrage du moteur.</li> <li>• Il s'allume lorsque la pression d'huile moteur est faible.</li> </ul>	<ul style="list-style-type: none"> <li>• <b>S'allume au cours de la conduite</b> - S'arrêter dans un endroit sûr.                             <ul style="list-style-type: none"> <li>☒ <b>Si le témoin de pression d'huile faible s'allume</b> P. 633</li> </ul> </li> </ul> <p><b>Modèles diesel</b></p> <ul style="list-style-type: none"> <li>☒ <b>Démarrage du moteur</b> P. 397, 400</li> </ul>	
	Témoin de dysfonctionnement	<ul style="list-style-type: none"> <li>• S'allume lorsque le contacteur d'allumage est sur MARCHE *1, et s'éteint soit au démarrage du moteur, soit au bout de quelques secondes lorsque le moteur n'est pas démarré.</li> <li>• S'allume en cas d'anomalie au niveau des systèmes de contrôle des émissions polluantes.</li> <li>• Clignote en cas de ratés détectés dans les cylindres du moteur.</li> </ul>	<ul style="list-style-type: none"> <li>• <b>S'allume au cours de la conduite</b> - Faire contrôler le véhicule par un concessionnaire.</li> <li>• Indique le résultat de l'auto-diagnostic du système antipollution.</li> <li>• <b>Clignote en roulant</b> - S'arrêter dans un endroit sûr à l'écart d'objets inflammables. Couper le moteur pendant au moins 10 minutes jusqu'à ce qu'il refroidisse. Ensuite, emmener le véhicule chez un concessionnaire.                             <ul style="list-style-type: none"> <li>☒ <b>Si le témoin de dysfonctionnement s'allume ou clignote</b> P. 634</li> </ul> </li> </ul>	







\*1 : Les modèles équipés du système d'accès sans clé ont un bouton **ENGINE START/STOP** au lieu d'un contacteur d'allumage.

Témoïn	Appellation	Allumé/Clignotant	Explication	Message
	Témoïn de système de charge	<ul style="list-style-type: none"> <li>S'allume lorsque le commutateur d'allumage est amené à la position MARCHE <sup>*1</sup> et s'éteint au démarrage du moteur.</li> <li>S'allume lorsque la batterie n'est pas en charge.</li> </ul>	<ul style="list-style-type: none"> <li><b>S'allume au cours de la conduite</b> - Couper le système de commande de la climatisation et le désembueur arrière afin de limiter la consommation électrique.                             <ul style="list-style-type: none"> <li>➤ <b>Si le témoïn du système de charge s'allume</b> P. 633</li> </ul> </li> </ul>	
	Indicateur de position du levier de vitesses <sup>*2</sup>	<ul style="list-style-type: none"> <li>Indique la position actuelle du levier de vitesses.</li> </ul>	<ul style="list-style-type: none"> <li>➤ <b>Passage des rapports</b> P. 406</li> </ul>	—
	Indicateur de rapport <sup>*3</sup>	<ul style="list-style-type: none"> <li>Indique le rapport sélectionné.</li> </ul>	<ul style="list-style-type: none"> <li>➤ <b>Passage des rapports</b> P. 411</li> </ul>	—
	Témoïn de transmission <sup>*2</sup>	<ul style="list-style-type: none"> <li>S'allume pendant quelques secondes lorsque le contacteur d'allumage est en position MARCHE <sup>*1</sup>, puis s'éteint.</li> <li>Clignote lorsque le système de boîte de vitesses présente une anomalie.</li> </ul>	<ul style="list-style-type: none"> <li><b>Clignote en roulant</b> - Eviter tout démarrage et toute accélération soudains et faire immédiatement contrôler le véhicule par un concessionnaire.</li> </ul>	

\*1 : Les modèles équipés du système d'accès sans clé ont un bouton **ENGINE START/STOP** au lieu d'un contacteur d'allumage.



\*2 : Modèles à boîte de vitesses automatique 5 rapports

\*3 : Modèles à boîte de vitesses automatique 9 rapports

Témoin	Appellation	Allumé/Clignotant	Explication	Message
	Témoin de transmission*1	<ul style="list-style-type: none"> <li>L'indicateur du rapport sélectionné clignote en cas de problème de système de transmission.</li> </ul>	<ul style="list-style-type: none"> <li>Eviter tout démarrage et toute accélération soudains et s'arrêter immédiatement dans un endroit sûr. Faire contrôler le véhicule par un réparateur agréé.</li> </ul>	
		<ul style="list-style-type: none"> <li>La sélection de rapport indiquée ou toutes les positions de rapport clignotent en cas de problème de système de transmission et le véhicule ne bouge plus.</li> </ul>	<ul style="list-style-type: none"> <li>S'arrêter immédiatement dans un endroit sûr.</li> <li> <b>Remorquage d'urgence</b> P. 647</li> <li>Faire contrôler le véhicule par un réparateur agréé.</li> </ul>	
		<ul style="list-style-type: none"> <li>La sélection de rapport indiquée ou toutes les positions de rapport clignotent s'il est impossible de sélectionner <b>P</b> en raison d'une panne du système de transmission.</li> </ul>	<ul style="list-style-type: none"> <li>Le moteur peut être activé en tant que mesure temporaire.</li> <li> <b>Si le témoin de transmission clignote en même temps que le message d'avertissement</b> P. 638</li> <li>Serrer le frein de stationnement lors du stationnement.</li> <li>Faire immédiatement inspecter le véhicule par un concessionnaire.</li> </ul>	

\*1 : Modèles à boîte de vitesses automatique 9 rapports

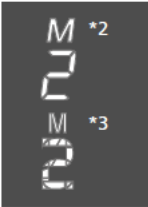









Témoïn	Appellation	Allumé/Clignotant	Explication	Message
	Témoïn <b>M</b> (mode de changement de vitesse séquentiel)/ Indicateur de rapport*	<ul style="list-style-type: none"> <li>S'allume lorsque le mode de changement de vitesse séquentiel est activé.</li> </ul>	<p>► <b>Mode de changement de vitesse séquentiel</b> P. 408</p>	—
	Témoïn de rappel de ceinture de sécurité	<ul style="list-style-type: none"> <li>S'allume si la ceinture de sécurité du conducteur n'est pas bouclée lorsque le contacteur d'allumage est en position MARCHE [II]*1.</li> <li>Si le passager avant ne porte pas sa ceinture de sécurité, le témoïn s'allume quelques secondes plus tard.</li> <li>Clignote pendant la marche si le conducteur ou le passager avant n'a pas bouclé sa ceinture de sécurité. Le signal sonore retentit et le témoïn clignote à intervalles réguliers.</li> </ul>	<ul style="list-style-type: none"> <li>Le signal sonore s'interrompt et le témoïn s'éteint lorsque le conducteur et le passager avant ont bouclé leurs ceintures.</li> <li><b>Reste allumé après que le conducteur ou le passager avant a bouclé sa ceinture de sécurité</b> - Une erreur de détection peut s'être produite au niveau du capteur. Faire contrôler le véhicule par un réparateur agréé.</li> <li>► <b>Dispositif de rappel de ceinture de sécurité</b> P. 41</li> </ul>	







\*1 : Les modèles équipés du système d'accès sans clé ont un bouton **ENGINE START/STOP** au lieu d'un contacteur d'allumage.

\*2 : Modèles à boîte de vitesses automatique 5 rapports





\*3 : Modèles à boîte de vitesses automatique 9 rapports

Témoin	Appellation	Allumé/Clignotant	Explication	Message
	Témoin de bas niveau de carburant	<ul style="list-style-type: none"> <li>• S'allume lorsque le niveau de carburant dans le réservoir est bas (environ 8,6 litres restants).</li> <li>• Clignote en cas d'anomalie au niveau de la jauge de carburant.</li> </ul>	<ul style="list-style-type: none"> <li>• <b>S'allume</b> - Faire le plein de carburant dès que possible.</li> <li>• <b>Clignote</b> - Faire contrôler le véhicule par un concessionnaire.</li> </ul>	
		<p><b>Modèles diesel</b></p> <ul style="list-style-type: none"> <li>• Apparaît lorsque la plage sur l'affichage multi-informations atteint 0.</li> </ul>	<ul style="list-style-type: none"> <li>• La vitesse maximale est limitée.</li> <li>• Faire le plein de carburant dès que possible. La limite de vitesse du véhicule est débloquée lorsqu'un plein de 10 litres ou plus est effectué.</li> </ul> <p>☒ <b>Plein de carburant</b> P. 522</p>	
		<p><b>Modèles diesel</b></p> <ul style="list-style-type: none"> <li>• Apparaît lorsque le carburant est presque épuisé.</li> </ul>	<ul style="list-style-type: none"> <li>• Le véhicule s'arrête rapidement.</li> <li>• Démarrage du moteur impossible. Faire le plein de carburant immédiatement.</li> </ul> <p>☒ <b>Plein de carburant</b> P. 522</p>	
	<p><b>Modèles diesel</b></p> Témoin des bougies de préchauffage	<ul style="list-style-type: none"> <li>• S'allume pendant quelques secondes lorsque le contacteur d'allumage est en position MARCHE *1, puis s'éteint.</li> <li>• S'allume pendant quelques instants lorsque le contacteur d'allumage est en position MARCHE *1 et que la température du liquide de refroidissement du moteur est extrêmement basse, puis s'éteint.</li> </ul>	<ul style="list-style-type: none"> <li>• <b>Reste allumé</b> - Le moteur est froid. Ne pas démarrer le moteur tant que le témoin n'est pas éteint.</li> <li>• Si vous trouvez qu'il est toujours difficile de démarrer le moteur, faites vérifier votre véhicule par votre concessionnaire.</li> </ul> <p>☒ <b>Démarrage du moteur</b> P. 397</p>	







\*1 : Les modèles équipés du système d'accès sans clé ont un bouton **ENGINE START/STOP** au lieu d'un contacteur d'allumage.

Témoin	Appellation	Allumé/Clignotant	Explication	Message
	Témoin de système antiblocage des freins (ABS)	<ul style="list-style-type: none"> <li>• S'allume pendant quelques secondes lorsque le contacteur d'allumage est en position MARCHE *, puis s'éteint.</li> <li>• Si le témoin s'allume à tout autre moment, le système ABS présente une anomalie.</li> </ul>	<ul style="list-style-type: none"> <li>• <b>Demeure constamment allumé</b> - Faire contrôler le véhicule par un concessionnaire. Même avec ce témoin allumé, le véhicule conserve toutes ses capacités de freinage normales, sans la fonction antiblocage. <ul style="list-style-type: none"> <li>➤ <b>Système de freinage antiblocage (ABS)</b> P. 490</li> </ul> </li> </ul>	
	Témoin de système de retenue supplémentaire	<ul style="list-style-type: none"> <li>• S'allume pendant quelques secondes lorsque le contacteur d'allumage est en position MARCHE *, puis s'éteint.</li> <li>• S'allume en cas d'anomalie au niveau d'un des composants suivants : <ul style="list-style-type: none"> <li>- Système de retenue supplémentaire</li> <li>- Système d'airbags latéraux</li> <li>- Système d'airbags rideaux latéraux</li> <li>- Tendeur de ceinture de sécurité</li> </ul> </li> </ul>	<ul style="list-style-type: none"> <li>• <b>Demeure constamment allumé ou ne s'allume pas du tout</b> - Faire contrôler le véhicule par un concessionnaire.</li> </ul>	









\*1 : Les modèles équipés du système d'accès sans clé ont un bouton **ENGINE START/STOP** au lieu d'un contacteur d'allumage.

Témoin	Appellation	Allumé/Clignotant	Explication	Message
 <p>ON </p> <p>OFF </p>	Témoin d'activation/désactivation de l'airbag frontal passager	<ul style="list-style-type: none"> <li>Les deux témoins s'allument pendant quelques secondes lorsque le contacteur d'allumage est en position MARCHE *1, puis s'éteignent après un auto diagnostic du système.</li> </ul> <p>Lorsque l'airbag frontal passager est activé : Le témoin se rallume et reste allumé pendant environ 60 secondes.</p> <p>Lorsque l'airbag frontal passager est désactivé : le témoin de désactivation s'allume de nouveau et demeure allumé. C'est un rappel que l'airbag frontal du passager est désactivé.</p>	<p> <b>Système de désactivation de l'airbag frontal passager</b> P. 54</p>	—







\*1 : Les modèles équipés du système d'accès sans clé ont un bouton **ENGINE START/STOP** au lieu d'un contacteur d'allumage.

Témoin	Appellation	Allumé/Clignotant	Explication	Message
	Témoin du système d'assistance de stabilité du véhicule (VSA)	<ul style="list-style-type: none"> <li>• S'allume pendant quelques secondes lorsque le contacteur d'allumage est en position MARCHE <sup>*1</sup>, puis s'éteint.</li> <li>• Clignote lorsque le système VSA ou le système d'assistance à la stabilité de la remorque est actif.</li> <li>• S'allume en cas d'anomalie du système VSA, de l'aide au démarrage en côte, de l'assistance à la stabilité de la remorque ou du système de feu stop.</li> </ul>	<ul style="list-style-type: none"> <li>• <b>Demeure constamment allumé</b> - Faire contrôler le véhicule par un concessionnaire.                             <ul style="list-style-type: none"> <li>➤ <b>Système d'assistance à la stabilité du véhicule (VSA)</b> P. 478</li> <li>➤ <b>Assistance à la stabilité de la remorque</b> P. 391</li> </ul> </li> </ul>	
	Témoin VSA OFF	<ul style="list-style-type: none"> <li>• S'allume pendant quelques secondes lorsque le contacteur d'allumage est en position MARCHE <sup>*1</sup>, puis s'éteint.</li> <li>• S'allume lorsque le système VSA est désactivé.</li> </ul>	<ul style="list-style-type: none"> <li>➤ <b>Activation et désactivation du VSA</b> P. 479</li> </ul>	—
	Témoin du système d'aide à la descente*	<ul style="list-style-type: none"> <li>• S'allume pendant quelques secondes lorsque le contacteur d'allumage est en position MARCHE <sup>*1</sup>, puis s'éteint.</li> <li>• S'allume lorsque le système d'aide à la descente est prêt à fonctionner.</li> <li>• Clignote lorsque système d'aide à la descente est en marche.</li> </ul>	<ul style="list-style-type: none"> <li>➤ <b>Système d'aide à la descente*</b> P. 489</li> </ul>	—











\*1 : Les modèles équipés du système d'accès sans clé ont un bouton **ENGINE START/STOP** au lieu d'un contacteur d'allumage.

Témoin	Appellation	Allumé/Clignotant	Explication	Message
	Témoin du système de direction assistée électrique (EPS)	<ul style="list-style-type: none"> <li>• S'allume lorsque le commutateur d'allumage est amené à la position MARCHE *1 et s'éteint au démarrage du moteur.</li> <li>• S'allume en cas d'anomalie du système EPS.</li> </ul>	<ul style="list-style-type: none"> <li>• <b>Demeure constamment allumé ou ne s'allume pas du tout</b> - Faire contrôler le véhicule par un concessionnaire.                             <ul style="list-style-type: none"> <li>▣ Si le témoin du système de direction assistée électrique (EPS) s'allume P. 635</li> </ul> </li> </ul>	
	Témoin du système d'avertissement de perte de pression/basse pression des pneus	<ul style="list-style-type: none"> <li>• S'allume pendant quelques secondes lorsque le contacteur d'allumage est en position MARCHE *1, puis s'éteint.</li> <li>• Peut s'allumer brièvement si le contacteur d'allumage est placé sur MARCHE *1 et que le véhicule n'est pas déplacé dans les 45 secondes, pour signaler que le processus d'étalonnage n'est pas encore terminé.</li> <li>• S'allume et reste allumé lorsque :                             <ul style="list-style-type: none"> <li>- La pression d'un ou plusieurs pneus est considérablement faible.</li> <li>- Le système n'a pas été étalonné.</li> </ul> </li> </ul>	<ul style="list-style-type: none"> <li>• <b>S'allume au cours de la conduite</b> - S'arrêter dans un endroit sûr, vérifier la pression des pneus et gonfler les pneumatiques si nécessaire.</li> <li>• <b>Demeure allumé après le gonflage des pneus aux pressions préconisées</b> - Le système doit être étalonné.                             <ul style="list-style-type: none"> <li>▣ Etalonnage du système d'avertissement de perte de pression P. 484</li> </ul> </li> </ul>	
		<ul style="list-style-type: none"> <li>• Clignote pendant environ une minute, puis reste allumé s'il y a une anomalie au niveau du système d'avertissement de perte de pression, ou lorsqu'une roue galette* est installée temporairement.</li> </ul>	<ul style="list-style-type: none"> <li>• <b>Clignote et demeure allumé</b> - Faire contrôler le véhicule par un concessionnaire. Si une roue galette est installée sur le véhicule, faire réparer ou remplacer le pneumatique de dimensions normales et l'installer sur le véhicule dès que possible.</li> </ul>	

\*1 : Les modèles équipés du système d'accès sans clé ont un bouton **ENGINE START/STOP** au lieu d'un contacteur d'allumage.

Témoin	Appellation	Allumé/Clignotant	Explication	Message
	Témoin d'ouverture de porte/hayon	<ul style="list-style-type: none"> <li>• S'allume pendant quelques secondes lorsque le contacteur d'allumage est en position MARCHE *, puis s'éteint.</li> <li>• S'allume lorsque le hayon ou l'une des portes est resté(e) entrouvert(e).</li> <li>• Le signal sonore retentit et le témoin s'allume si l'une des portes ou le hayon s'ouvre pendant la conduite.</li> </ul>	<ul style="list-style-type: none"> <li>• S'éteint lorsque toutes les portes et le hayon sont fermés.</li> </ul>	
<b>AWD</b>	Témoin du système de transmission intégrale (AWD)*	<ul style="list-style-type: none"> <li>• S'allume pendant quelques secondes lorsque le contacteur d'allumage est en position MARCHE *, puis s'éteint.</li> <li>• S'allume en cas d'anomalie du système AWD.</li> <li>• Clignote lorsque le système AWD est en surchauffe. Le système est désactivé.</li> </ul>	<ul style="list-style-type: none"> <li>• <b>Demeure constamment allumé</b> - Le moteur entraîne les roues avant uniquement dans cette condition. Faire contrôler le véhicule par un réparateur agréé.</li> <li>• <b>Clignote en roulant</b> - Le moteur entraîne les roues avant uniquement dans cette condition. S'arrêter dans un endroit sûr, mettre le levier de vitesses en position  et laisser le moteur tourner au ralenti jusqu'à ce que le témoin s'éteigne. Si le témoin ne cesse pas de clignoter, emmener le véhicule chez un réparateur agréé. <ul style="list-style-type: none"> <li>▣ <b>TRANSMISSION INTEGRALE TEMPS REEL avec système de commande intelligent*</b> P. 486</li> </ul> </li> </ul>	

\*1 : Les modèles équipés du système d'accès sans clé ont un bouton **ENGINE START/STOP** au lieu d'un contacteur d'allumage.











Témoïn	Appellation	Allumé/Clignotant	Explication	Message
	Témoïn de message système	<ul style="list-style-type: none"> <li>• S'allume pendant quelques secondes lorsque le contacteur d'allumage est en position MARCHE *, puis s'éteint.</li> <li>• S'allume tandis qu'un bip retentit lorsqu'une anomalie est détectée. Dans le même temps, un message système peut être lu sur l'affichage multi-information.</li> </ul>	<ul style="list-style-type: none"> <li>• Lorsque le témoïn est allumé, appuyer sur la touche   /  (Information) pour relire le message.</li> <li>• Se reporter aux informations relatives aux témoins dans le présent chapitre en cas d'affichage d'un message système sur l'affichage multi-information. Prendre les mesures qui s'imposent en fonction du message en question.</li> <li>• L'affichage multi-information ne revient pas à l'écran normal tant que la mise en garde n'a pas été supprimée ou que la touche   /  n'a pas été enfoncée.</li> </ul>	—
	Témoins de clignotants et feux de détresse	<ul style="list-style-type: none"> <li>• Clignote lorsque le levier de clignotants est actionné.</li> <li>• Clignote ainsi que tous les clignotants lorsque le bouton de feux de détresse est actionné.</li> <li>• Si la pédale de frein est enfoncée tout en conduisant à grande vitesse, les deux témoins de clignotants ainsi que tous les feux de clignotants clignotent simultanément.</li> </ul>	<ul style="list-style-type: none"> <li>• <b>Ne clignote pas ou clignote rapidement</b> - L'ampoule de clignotant a grillé. Remplacer immédiatement l'ampoule.   <b>Remplacement des lampes</b>                      P. 566, 567, 569</li> </ul>	—
	Témoïn de feux de route	<ul style="list-style-type: none"> <li>• S'allume lorsque les feux de route sont activés.</li> </ul>	—	—

\*1 : Les modèles équipés du système d'accès sans clé ont un bouton **ENGINE START/STOP** au lieu d'un contacteur d'allumage.









Témoïn	Appellation	Allumé/Clignotant	Explication	Message
	Témoïn de feux allumés	<ul style="list-style-type: none"> <li>S'allume lorsque le commutateur d'éclairage est en position Marche ou sur <b>AUTO</b>* lorsque les feux extérieurs sont allumés.</li> </ul>	<ul style="list-style-type: none"> <li>Si la clé de contact est retirée du contacteur d'allumage*1 alors que les feux sont allumés, un signal d'avertissement retentit à l'ouverture de la porte conducteur.</li> </ul>	—
	Témoïn d'antibrouillards avant*	<ul style="list-style-type: none"> <li>S'allume lorsque les antibrouillards avant sont allumés.</li> </ul>	—	—
	Témoïn d'antibrouillards arrière	<ul style="list-style-type: none"> <li>S'allume lorsque l'antibrouillard arrière est allumé.</li> </ul>	—	—
	Témoïn du système d'immobilisation	<ul style="list-style-type: none"> <li>S'allume brièvement lorsque le contacteur d'allumage est en position MARCHE *1, puis s'éteint.</li> <li>S'allume lorsque le système d'immobilisation ne parvient pas à reconnaître les informations de la clé de contact.</li> </ul>	<ul style="list-style-type: none"> <li><b>Clignote</b> - Démarrage du moteur impossible. Mettre le contacteur d'allumage en position ANTIVOL *1, retirer la clé de contact, puis introduire la clé et mettre à nouveau le contacteur d'allumage en position MARCHE *1.</li> <li><b>Clignote régulièrement</b> - Anomalie de fonctionnement potentielle du système. Faire contrôler le véhicule par un réparateur agréé.</li> <li>Ne pas tenter de modifier ce système ou d'y ajouter d'autres dispositifs. Des anomalies électriques risquent d'en découler.</li> </ul>	—





\*1 : Les modèles équipés du système d'accès sans clé ont un bouton **ENGINE START/STOP** au lieu d'un contacteur d'allumage.









Témoin	Appellation	Allumé/Clignotant	Explication	Message
	Témoin d'alarme du système de sécurité*	<ul style="list-style-type: none"> <li>Clignote lorsque l'alarme du système de sécurité a été armée.</li> </ul>	<ul style="list-style-type: none"> <li>☒ <b>Alarme du système de sécurité*</b> P. 176</li> </ul>	—
	Témoin du système d'accès sans clé*	<ul style="list-style-type: none"> <li>S'allume pendant quelques secondes lorsque le mode d'alimentation est en position MARCHE.</li> <li>S'allume lorsqu'une anomalie est détectée dans le système d'accès sans clé ou le système de démarrage sans clé.</li> </ul>	<ul style="list-style-type: none"> <li>Faire contrôler le véhicule par un réparateur agréé.</li> </ul>	
	Témoin de mode ECON	<ul style="list-style-type: none"> <li>S'allume pendant quelques secondes lorsque le contacteur d'allumage est en position MARCHE <sup>*1</sup>, puis s'éteint.</li> <li>S'allume lorsque le mode ECON est activé.</li> </ul>	<ul style="list-style-type: none"> <li>☒ <b>Touche ECON</b> P. 430</li> </ul>	
	Témoin de montée de rapport	<ul style="list-style-type: none"> <li>S'allume brièvement lorsque le contacteur d'allumage est en position MARCHE <sup>*1</sup>, puis s'éteint.</li> <li>S'allume lorsque le passage à un rapport supérieur est recommandé.</li> </ul>	<ul style="list-style-type: none"> <li>☒ <b>Indicateurs de montée/descente des rapports</b> P. 410, 419, 421</li> </ul>	—
	Témoin de descente de rapport*	<ul style="list-style-type: none"> <li>S'allume brièvement lorsque le contacteur d'allumage est en position MARCHE <sup>*1</sup>, puis s'éteint.</li> <li>S'allume lorsque le passage à un rapport inférieur est recommandé.</li> </ul>	<ul style="list-style-type: none"> <li>☒ <b>Indicateurs de montée/descente des rapports</b> P. 410, 419, 421</li> </ul>	—

\*1 : Les modèles équipés du système d'accès sans clé ont un bouton **ENGINE START/STOP** au lieu d'un contacteur d'allumage.





Témoïn	Appellation	Allumé/Clignotant	Explication	Message
ACC	Témoïn du régulateur de vitesse adaptatif (ACC)*	<ul style="list-style-type: none"> <li>S'allume pendant quelques secondes lorsque le contacteur d'allumage est en position MARCHE *, puis s'éteint.</li> <li>S'allume lorsqu'une anomalie affecte l'ACC.</li> </ul>	<ul style="list-style-type: none"> <li><b>S'allume</b> - Faire contrôler le véhicule par un concessionnaire.</li> </ul>	
		<ul style="list-style-type: none"> <li>S'affiche si le cache de capteur radar est recouvert et empêche le capteur de détecter un véhicule situé devant.</li> <li>Peut s'afficher en cas de conduite par mauvais temps (pluie, neige, brouillard, etc.).</li> <li>L'ACC a été automatiquement désactivé.</li> </ul>	<ul style="list-style-type: none"> <li>Lorsque le capteur radar est sale, arrêter le véhicule dans un endroit sûr et nettoyer le capteur à l'aide d'un chiffon doux.</li> <li>Si le message ne disparaît pas après avoir nettoyé le cache du capteur, faire contrôler le véhicule par un concessionnaire.</li> <li>➤ <b>Régulateur de vitesse adaptatif (ACC)*</b> P. 441</li> </ul>	
	Témoïn du système de freinage automatique d'urgence (CMBS)*	<ul style="list-style-type: none"> <li>S'allume pendant quelques secondes lorsque le contacteur d'allumage est en position MARCHE *, puis s'éteint.</li> <li>S'allume lorsque le système CMBS est désactivé. Un message apparaît pendant cinq secondes sur l'affichage multi-information.</li> <li>S'allume en cas d'anomalie au niveau du système CMBS.</li> </ul>	<ul style="list-style-type: none"> <li><b>Reste constamment allumé alors que le système CMBS n'est pas désactivé</b> - Faire contrôler le véhicule par un concessionnaire.</li> <li>➤ <b>Système de freinage automatique d'urgence (CMBS)*</b> P. 493</li> </ul>	 

\*1 : Les modèles équipés du système d'accès sans clé ont un bouton **ENGINE START/STOP** au lieu d'un contacteur d'allumage.





Témoïn	Appellation	Allumé/Clignotant	Explication	Message
	Témoïn du système de freinage automatique d'urgence (CMBS)*	<ul style="list-style-type: none"> <li>• S'allume lorsque le système CMBS se coupe.</li> </ul>	<ul style="list-style-type: none"> <li>• <b>Reste allumé</b> - La zone autour de la caméra est obstruée par de la poussière, de la boue, etc. Arrêter le véhicule dans un endroit sûr et essuyer le capteur avec un chiffon doux.                             <ul style="list-style-type: none"> <li>☒ <b>Caméra du capteur avant*</b> P. 439</li> </ul> </li> </ul>	
			<ul style="list-style-type: none"> <li>• Lorsque le capteur radar est sale, arrêter le véhicule dans un endroit sûr et nettoyer le capteur à l'aide d'un chiffon doux.</li> <li>• Si le message ne disparaît pas après avoir nettoyé le cache du capteur, faire contrôler le véhicule par un concessionnaire.                             <ul style="list-style-type: none"> <li>☒ <b>Système de freinage automatique d'urgence (CMBS)*</b> P. 493</li> </ul> </li> </ul>	
			<ul style="list-style-type: none"> <li>• <b>Reste allumé</b> - La température à l'intérieur de la caméra est trop élevée. Utiliser le système de commande de la climatisation pour refroidir la caméra. Le système s'active lorsque la température au sein de la caméra baisse.                             <ul style="list-style-type: none"> <li>☒ <b>Caméra du capteur avant*</b> P. 439</li> </ul> </li> </ul>	







Témoin	Appellation	Allumé/Clignotant	Explication	Message
	Témoin du système d'alerte anticollision frontale*	<ul style="list-style-type: none"> <li>• S'allume pendant quelques secondes lorsque le contacteur d'allumage est en position MARCHE *, puis s'éteint.</li> <li>• S'allume lorsque vous avez personnalisé le système d'alerte anticollision frontale pour qu'il se désactive.</li> <li>• S'allume en cas d'anomalie au niveau du système.</li> </ul>	<ul style="list-style-type: none"> <li>• <b>Reste constamment allumé alors que le système n'est pas désactivé</b> - Faire contrôler le véhicule par un concessionnaire.</li> </ul>	 
		<ul style="list-style-type: none"> <li>• S'allume lorsque le système se coupe.</li> </ul>	<ul style="list-style-type: none"> <li>• <b>Reste allumé</b> - La température à l'intérieur de la caméra est trop élevée. Le système s'active lorsque la température au sein du système baisse.   <b>Arrêt automatique</b> P. 457</li> <li>• <b>Reste allumé</b> - La zone autour de la caméra est obstruée par de la poussière, de la boue, etc. Arrêter le véhicule dans un endroit sûr et essuyer le capteur avec un chiffon doux.</li> <li>• Faire vérifier le véhicule par un concessionnaire si le témoin et le message réapparaissent une fois que la zone autour de la caméra a été nettoyée.   <b>Arrêt automatique</b> P. 457</li> </ul>	 

\*1 : Les modèles équipés du système d'accès sans clé ont un bouton **ENGINE START/STOP** au lieu d'un contacteur d'allumage.

Témoïn	Appellation	Allumé/Clignotant	Explication	Message
	Témoïn du système d'alerte anticollision frontale*	<ul style="list-style-type: none"> <li>• S'affiche si le cache de capteur radar est recouvert et empêche le capteur de détecter un véhicule situé devant.</li> <li>• Peut s'afficher en cas de conduite par mauvais temps (pluie, neige, brouillard, etc.).</li> </ul>	<ul style="list-style-type: none"> <li>• Lorsque le capteur radar est sale, arrêter le véhicule dans un endroit sûr et nettoyer le capteur à l'aide d'un chiffon doux.</li> <li>• Si le message ne disparaît pas après avoir nettoyé le cache du capteur, faire contrôler le véhicule par un concessionnaire.</li> </ul>	
	Témoïn d'alerte de franchissement de ligne (LDW)*	<ul style="list-style-type: none"> <li>• S'allume pendant quelques secondes lorsque le contacteur d'allumage est en position MARCHE *, puis s'éteint.</li> <li>• S'allume en cas d'anomalie au niveau du système d'alerte de franchissement de ligne (LDW).</li> </ul>	<ul style="list-style-type: none"> <li>• <b>Demeure constamment allumé</b> - Faire contrôler le véhicule par un concessionnaire.</li> </ul>	







\*1 : Les modèles équipés du système d'accès sans clé ont un bouton **ENGINE START/STOP** au lieu d'un contacteur d'allumage.

Témoin	Appellation	Allumé/Clignotant	Explication	Message
	Témoin d'alerte de franchissement de ligne (LDW)*	<ul style="list-style-type: none"> <li>S'allume lorsque le système se coupe.</li> </ul>	<ul style="list-style-type: none"> <li><b>Reste allumé</b> - La température à l'intérieur de la caméra est trop élevée. Utiliser le système de commande de la climatisation pour refroidir la caméra. Le système s'active lorsque la température au sein de la caméra baisse.                             <ul style="list-style-type: none"> <li>➤ <b>Alerte de franchissement de ligne (LDW)*</b> P. 459</li> </ul> </li> </ul>	
		<ul style="list-style-type: none"> <li>S'affiche si le cache de capteur radar est recouvert et empêche le capteur de détecter un véhicule situé devant.</li> <li>Peut s'afficher en cas de conduite par mauvais temps (pluie, neige, brouillard, etc.).</li> </ul>	<ul style="list-style-type: none"> <li><b>Reste allumé</b> - La zone autour de la caméra est obstruée par de la poussière, de la boue, etc. Arrêter le véhicule dans un endroit sûr et essuyer le capteur avec un chiffon doux.</li> <li>Faire vérifier le véhicule par un concessionnaire si le témoin et le message réapparaissent une fois que la zone autour de la caméra a été nettoyée.                             <ul style="list-style-type: none"> <li>➤ <b>Alerte de franchissement de ligne (LDW)*</b> P. 459</li> </ul> </li> </ul>	
		<ul style="list-style-type: none"> <li>Lorsque le capteur radar est sale, arrêter le véhicule dans un endroit sûr et nettoyer le capteur à l'aide d'un chiffon doux.</li> <li>Si le message ne disparaît pas après avoir nettoyé le cache du capteur, faire contrôler le véhicule par un concessionnaire.</li> </ul>		

Témoïn	Appellation	Allumé/Clignotant	Explication	Message
	Témoïn du système d'assistance au maintien dans la voie de circulation (LKAS)*	<ul style="list-style-type: none"> <li>• S'allume pendant quelques secondes lorsque le contacteur d'allumage est en position MARCHE *1, puis s'éteint.</li> <li>• S'allume en cas d'anomalie au niveau du système LKAS.</li> </ul>	<ul style="list-style-type: none"> <li>• <b>S'allume</b> - Faire contrôler le véhicule par un concessionnaire.</li> </ul>	
	Témoïn du système de prise en charge des feux de route*	<ul style="list-style-type: none"> <li>• S'allume pendant quelques secondes lorsque le contacteur d'allumage est en position MARCHE *1, puis s'éteint.</li> <li>• S'allume lorsque toutes les conditions de fonctionnement du système de prise en charge des feux de route sont remplies.</li> </ul>	<ul style="list-style-type: none"> <li>☒ <b>Système de prise en charge des feux de route*</b> P. 194</li> </ul>	

\*1 : Les modèles équipés du système d'accès sans clé ont un bouton **ENGINE START/STOP** au lieu d'un contacteur d'allumage.



Témoïn	Appellation	Allumé/Clignotant	Explication	Message
	Témoïn du système de surveillance de l'angle mort (BSI)*	<ul style="list-style-type: none"> <li>• S'allume pendant quelques secondes lorsque le contacteur d'allumage est en position MARCHE *, puis s'éteint.</li> <li>• Reste allumé pendant que le système de surveillance de l'angle mort est éteint.</li> </ul>	—	
		<ul style="list-style-type: none"> <li>• S'allume en cas d'accumulation de boue, de neige ou de glace à proximité du capteur.</li> </ul>	<ul style="list-style-type: none"> <li>• <b>S'allume au cours de la conduite</b> - Retirer l'obstacle à proximité du capteur.   <b>Système de surveillance de l'angle mort (BSI)*</b> P. 481</li> </ul>	
		<ul style="list-style-type: none"> <li>• S'allume en cas d'anomalie au niveau du système.</li> </ul>	<ul style="list-style-type: none"> <li>• <b>S'allume au cours de la conduite</b> - Faire contrôler le véhicule par un concessionnaire.</li> </ul>	

\*1 : Les modèles équipés du système d'accès sans clé ont un bouton **ENGINE START/STOP** au lieu d'un contacteur d'allumage.









Témoin	Appellation	Allumé/Clignotant	Explication	Message
CTBA	Témoin du système City-brake actif (CTBA)*	<ul style="list-style-type: none"> <li>S'allume pendant quelques secondes lorsque le contacteur d'allumage est en position MARCHE [II]*1, puis s'éteint.</li> </ul>	—	—
		<ul style="list-style-type: none"> <li>S'éteint lorsque le système City-brake actif est configuré pour s'activer.</li> <li>S'éteint lorsque le système City-brake actif est configuré pour s'éteindre.</li> </ul>	<ul style="list-style-type: none"> <li>☒ <b>Système City-brake actif*</b> P. 502</li> <li>☒ <b>Fonctions personnalisées</b> P. 133</li> </ul>	—
		<ul style="list-style-type: none"> <li>S'allume lorsque la zone autour du capteur laser, qui se trouve dans la partie supérieure du pare-brise, est obstruée par des saletés, de la glace ou du givre.</li> <li>Il peut également s'allumer lors d'une conduite par mauvais temps (pluie, brouillard ou neige).</li> </ul>	<ul style="list-style-type: none"> <li>Éliminer les saletés ou toute obstruction à l'aide du lave-glace et des essuie-glaces.</li> <li>Arrêter le véhicule dans un endroit sûr et éliminer les saletés ou toute obstruction couvrant la zone autour du capteur laser sur le pare-brise.</li> <li>☒ <b>Système City-brake actif*</b> P. 502</li> <li>Le système se réactive lorsque les obstructions ont été éliminées.</li> </ul>	
		<ul style="list-style-type: none"> <li>S'allume en cas d'accumulation de neige sur le capot.</li> </ul>	<ul style="list-style-type: none"> <li>Arrêter le véhicule dans un endroit sûr et retirer la neige du capot.</li> </ul>	

Tableau de bord

\* Non disponible sur tous les modèles

Témoin	Appellation	Allumé/Clignotant	Explication	Message
CTBA	Témoin du système City-brake actif (CTBA)*	<ul style="list-style-type: none"> <li>Il peut s'allumer lorsque la température de la zone autour du capteur laser est élevée.</li> </ul>	<ul style="list-style-type: none"> <li>Refroidir la zone autour du capteur laser à l'aide du système de commande de la climatisation.</li> <li>Le système se réactive lorsque la température de la zone autour du capteur laser baisse.</li> </ul>	
		<ul style="list-style-type: none"> <li>S'allume en même temps que le témoin du système de freinage (orange) en cas de problème avec le système.</li> </ul>	<ul style="list-style-type: none"> <li>Le système ne s'active pas. Faire contrôler le véhicule par un réparateur agréé.</li> </ul>	



Témoin	Appellation	Allumé/Clignotant	Explication	Message
	Témoin d'arrêt automatique au ralenti (vert)*	<ul style="list-style-type: none"> <li>S'allume lorsque l'arrêt au ralenti automatique fonctionne. Le moteur est automatiquement coupé.</li> </ul>	<ul style="list-style-type: none"> <li>☒ <b>Arrêt au ralenti automatique</b> P. 427</li> </ul>	
		<p><b>Modèles avec boîte de vitesses manuelle</b></p> <ul style="list-style-type: none"> <li>Clignote lorsque les conditions climatiques peuvent entraîner l'apparition de buée sur les vitres.</li> <li>Clignote lorsque les conditions climatiques peuvent différer des réglages de commande de climatisation sélectionnés.</li> </ul>	<ul style="list-style-type: none"> <li>Enfoncer la pédale d'embrayage. Le moteur redémarre automatiquement.</li> <li>☒ <b>Arrêt au ralenti automatique</b> P. 427</li> </ul>	
	Témoin du système d'arrêt automatique au ralenti (orange)*	<ul style="list-style-type: none"> <li>S'allume pendant quelques secondes lorsque le contacteur d'allumage est en position MARCHE [II]*1, puis s'éteint.</li> <li>S'allume en cas d'anomalie du système d'arrêt au ralenti automatique.</li> <li>S'allume lorsque le système d'arrêt au ralenti automatique ne peut être activé en raison d'une anomalie de la batterie ou du système de charge.</li> </ul>	<ul style="list-style-type: none"> <li><b>Demeure constamment allumé ou ne s'allume pas du tout</b> - Faire contrôler le véhicule par un concessionnaire.</li> </ul>	 



\*1 : Les modèles équipés du système d'accès sans clé ont un bouton **ENGINE START/STOP** au lieu d'un contacteur d'allumage.

Tableau de bord

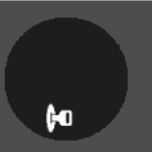
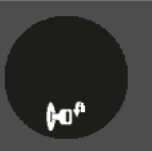



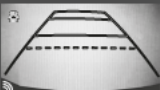

## Messages d'avertissement et d'information de l'affichage

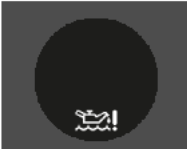
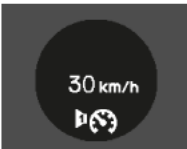
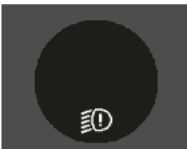
Les messages suivants s'affichent uniquement sur l'affichage multi-information ou l'i-affichage multi-information. Appuyer sur la touche /▼ (Information) pour relire le message lorsque le témoin de message système est allumé.

Message	Condition	Explication
	<ul style="list-style-type: none"> <li>S'affiche lorsque la clé de contact est placée en position ACCESSOIRES <b>I</b> à partir de la position MARCHE <b>II</b>. (La porte conducteur est fermée.)</li> </ul>	—
	<ul style="list-style-type: none"> <li>S'affiche lorsque la porte du conducteur est ouverte alors que la clé de contact se trouve en position ACCESSOIRES <b>I</b>.</li> </ul>	<ul style="list-style-type: none"> <li>Mettre le contacteur d'allumage en position ANTIVOL <b>0</b>, puis retirer la clé.</li> </ul>
	<ul style="list-style-type: none"> <li>S'affiche lorsque la porte du conducteur est ouverte alors que la clé de contact se trouve en position ANTIVOL <b>0</b>.</li> </ul>	<ul style="list-style-type: none"> <li>Retirer la clé du commutateur d'allumage.</li> </ul>

Message	Condition	Explication
 <p>Modèles avec caméra arrière de recul Modèles sans système de navigation</p> 	<ul style="list-style-type: none"> <li>• S'affiche en cas d'anomalie du système de capteurs de stationnement*.</li> </ul>	<ul style="list-style-type: none"> <li>• Vérifier si la zone autour du ou des capteur(s) est couverte de boue, glace, neige, etc. Si le ou les témoin(s) reste(nt) allumé(s) après le nettoyage de la surface, faire contrôler le système par un réparateur agréé.</li> </ul>
 <p>Modèles avec caméra arrière de recul Modèles sans système de navigation</p> 	<ul style="list-style-type: none"> <li>• En cas de problème d'un ou de plusieurs capteur(s), le ou les témoin(s) correspondant(s) s'allume(nt) et ce symbole d'avertissement reste allumé.</li> </ul>	



Message	Condition	Explication
	<ul style="list-style-type: none"> <li>• S'affiche lorsque le niveau d'huile est bas avec le moteur en marche.</li> </ul>	<ul style="list-style-type: none"> <li>• <b>S'affiche en roulant</b> - S'arrêter dans un endroit sûr.  <ul style="list-style-type: none"> <li>► Si le témoin de niveau d'huile bas s'allume P. 637</li> </ul> </li> </ul>
	<ul style="list-style-type: none"> <li>• S'affiche lorsque le moteur est en marche, lorsqu'il y a une anomalie de système dans le capteur de niveau d'huile moteur.</li> </ul>	<ul style="list-style-type: none"> <li>• Faire contrôler le véhicule par un réparateur agréé.</li> </ul>
	<ul style="list-style-type: none"> <li>• S'affiche lorsque la vitesse du véhicule atteint la vitesse réglée. Deux réglages de vitesses sont possibles pour l'alerte.</li> </ul>	<ul style="list-style-type: none"> <li>► Liste des options personnalisables P. 148</li> </ul>
	<ul style="list-style-type: none"> <li>• S'affiche en cas d'anomalie du système de commande d'éclairage automatique*.</li> </ul>	<ul style="list-style-type: none"> <li>• <b>S'affiche en roulant</b> - Allumer les phares manuellement et faire contrôler le véhicule par un réparateur agréé.</li> </ul>



Message	Condition	Explication
	<ul style="list-style-type: none"> <li>S'affiche une fois si la température extérieure est inférieure à 3°C alors que le contacteur d'allumage est sur MARCHE *1.</li> </ul>	<ul style="list-style-type: none"> <li>Il y a un risque que la chaussée soit verglacée et glissante.</li> </ul>
	<ul style="list-style-type: none"> <li>S'affiche lorsque l'une des ceintures de sécurité arrière est bouclée ou débouclée ou lorsqu'une porte arrière est ouverte puis fermée.</li> </ul>	<ul style="list-style-type: none"> <li>► Dispositif de rappel de ceinture de sécurité P. 41</li> </ul>
	<ul style="list-style-type: none"> <li>S'affiche lorsque la température du liquide de refroidissement moteur est anormalement élevée.</li> </ul>	<ul style="list-style-type: none"> <li>► Surchauffe P. 631</li> </ul>
	<ul style="list-style-type: none"> <li>S'affiche en cas d'anomalie du système de prise en charge des feux de route*.</li> </ul>	<ul style="list-style-type: none"> <li>Si cet événement se produit pendant la conduite avec les feux de route allumés, passer aux feux de croisement.</li> <li>Actionner manuellement le commutateur d'éclairage.</li> </ul>
	<p><b>Modèles sans système d'alerte anticollision frontale</b></p> <ul style="list-style-type: none"> <li>S'affiche lorsque l'objectif de la caméra du système de prise en charge des feux de route* est sale.</li> </ul>	<ul style="list-style-type: none"> <li>S'arrêter dans un endroit sûr et nettoyer l'objectif de la caméra à l'aide d'un chiffon doux.</li> <li>Si le message ne disparaît pas après avoir nettoyé l'objectif, faire contrôler le véhicule par un concessionnaire.</li> </ul>

\*1 : Les modèles équipés du système d'accès sans clé ont un bouton **ENGINE START/STOP** au lieu d'un contacteur d'allumage.

\* Non disponible sur tous les modèles

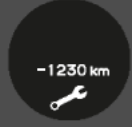

Message	Condition	Explication
	<ul style="list-style-type: none"> <li>• S'affiche lorsque l'une des opérations d'entretien est requise dans moins de 30 jours ou que la distance à parcourir estimée totale correspond aux termes d'environ 30 jours.</li> </ul>	<ul style="list-style-type: none"> <li>• Le décompte de la distance restant à parcourir s'effectue par paliers de 10 kilomètres.</li> <li>• Le nombre de jours restants est actualisé quotidiennement.                     <ul style="list-style-type: none"> <li>➤ <b>Système de rappel d'entretien</b> P. 531</li> </ul> </li> </ul>
	<ul style="list-style-type: none"> <li>• S'affiche lorsque l'une des opérations d'entretien est requise dans moins de 10 jours ou que la distance à parcourir estimée totale correspond aux termes d'environ 10 jours.</li> </ul>	<ul style="list-style-type: none"> <li>• L'entretien indiqué doit être effectué dès que possible.                     <ul style="list-style-type: none"> <li>➤ <b>Système de rappel d'entretien</b> P. 531</li> </ul> </li> </ul>
 	<ul style="list-style-type: none"> <li>• S'affiche lorsque l'entretien indiqué n'a toujours pas été effectué après le décompte total du temps restant ou de la distance restante à parcourir.</li> </ul>	<ul style="list-style-type: none"> <li>• L'échéance de l'entretien a expiré. L'entretien doit être effectué immédiatement et le système de rappel d'entretien réinitialisé.                     <ul style="list-style-type: none"> <li>➤ <b>Système de rappel d'entretien</b> P. 531</li> </ul> </li> </ul>

Message	Condition	Explication
	<ul style="list-style-type: none"> <li>• S'affiche en cas d'anomalie du système du hayon électrique*.</li> </ul>	<ul style="list-style-type: none"> <li>• Ouvrir ou fermer le hayon électrique manuellement.</li> <li>• Faire contrôler le véhicule par un réparateur agréé.</li> </ul>
	<ul style="list-style-type: none"> <li>• Apparaît lorsqu'il y a un problème au niveau du système d'aide à la descente*.</li> </ul>	<ul style="list-style-type: none"> <li>• Le véhicule dispose toujours de sa capacité de freinage.</li> <li>• Faire contrôler le véhicule par un réparateur agréé.</li> </ul>

Modèles avec système de transmission Intégrale

Message	Condition	Explication
	<ul style="list-style-type: none"> <li>• S'affiche lorsque la température différentielle est trop élevée.</li> </ul>	<ul style="list-style-type: none"> <li>• S'arrêter dans un endroit sûr, mettre le levier de vitesses en position <b>P</b> et laisser le moteur tourner au ralenti jusqu'à ce que le message disparaisse. S'il ne disparaît pas, s'adresser à un concessionnaire.</li> </ul>

\* Non disponible sur tous les modèles



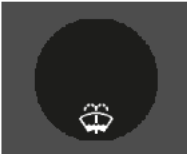



Modèles avec capteur de niveau de lave-glace

Message	Condition	Explication
	<ul style="list-style-type: none"> <li>S'affiche lorsque le niveau de liquide de lave-glace est faible.</li> </ul>	<ul style="list-style-type: none"> <li>Ajouter du liquide lave-glace.                      ➤ <b>Remplissage du liquide lave-glace</b> P. 561</li> </ul>

Modèles avec ACC





Message	Condition	Explication
	<ul style="list-style-type: none"> <li>S'affiche en cas d'anomalie du système E-prétendeur*.</li> </ul>	<ul style="list-style-type: none"> <li>Faire contrôler le véhicule par un réparateur agréé.</li> </ul>



Modèles avec système LKAS

Message	Condition	Explication
	<ul style="list-style-type: none"> <li>• Clignote lorsque le véhicule n'est pas manœuvré correctement.</li> </ul>	<ul style="list-style-type: none"> <li>• Tourner le volant pour revenir au système LKAS.</li> </ul>
	<ul style="list-style-type: none"> <li>• S'affiche lorsque le véhicule roule en dehors d'une ligne détectée. Le signal sonore retentit simultanément.</li> </ul>	<ul style="list-style-type: none"> <li>• Maintenir le véhicule dans la voie de circulation.</li> </ul>
	<ul style="list-style-type: none"> <li>• Apparaît lorsque le système LKAS est en cours de fonctionnement ou lorsque la touche LKAS est enfoncée, mais que la température à l'intérieur de la caméra du capteur avant est trop élevée. Le système LKAS est automatiquement annulé. Le signal sonore retentit simultanément.</li> </ul>	<ul style="list-style-type: none"> <li>• Utiliser le système de commande de la climatisation pour refroidir la caméra.</li> <li>• <b>S'éteint</b> - La caméra a été refroidie. Appuyer sur la touche LKAS pour relancer le système.   <b>Caméra du capteur avant*</b> P. 439</li> </ul>
	<ul style="list-style-type: none"> <li>• Apparaît lorsque la zone autour de la caméra est obstruée par de la poussière, de la boue, etc. Arrêter le véhicule dans un endroit sûr et essuyer le capteur avec un chiffon doux.</li> <li>• Peut s'afficher en cas de conduite par mauvais temps (pluie, neige, brouillard, etc.)</li> </ul>	<ul style="list-style-type: none"> <li>• Faire vérifier le véhicule par un concessionnaire si le témoin et le message réapparaissent une fois que la zone autour de la caméra a été nettoyée.</li> </ul>
	<ul style="list-style-type: none"> <li>• S'affiche lorsque la touche LKAS est enfoncée ou lorsque le système LKAS est automatiquement annulé. Le signal sonore retentit simultanément.</li> </ul>	<ul style="list-style-type: none"> <li>• Si d'autres indicateurs de système s'allument, tels que le VSA, l'ABS et le système de freinage, prendre les dispositions nécessaires.   <b>Témoins</b> P. 84</li> </ul>

\* Non disponible sur tous les modèles

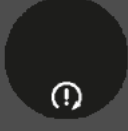

Modèles avec système d'accès sans clé

Message	Condition	Explication
	<ul style="list-style-type: none"> <li>• S'affiche lorsque la porte est fermée avec le contact sur MARCHE sans que la télécommande d'accès sans clé soit à l'intérieur du véhicule.</li> </ul>	<ul style="list-style-type: none"> <li>• Le message disparaît lorsque la télécommande est ramenée à l'intérieur du véhicule et que la porte est fermée. <ul style="list-style-type: none"> <li>➤ <b>Rappel concernant la télécommande d'accès sans clé</b> P. 187</li> </ul> </li> </ul>
	<ul style="list-style-type: none"> <li>• S'affiche lorsque la pile de la télécommande d'accès sans clé s'affaiblit.</li> </ul>	<ul style="list-style-type: none"> <li>• Remplacer la pile dès que possible. <ul style="list-style-type: none"> <li>➤ <b>Télécommande d'accès sans clé*</b> P. 590</li> </ul> </li> </ul>
 	<ul style="list-style-type: none"> <li>• S'affiche lorsque la porte conducteur est déverrouillée et ouverte*.</li> <li>• Apparaît lorsque vous réglez le mode d'alimentation en position ACCESSOIRES ou ON.</li> </ul>	<ul style="list-style-type: none"> <li>➤ <b>Démarrage du moteur</b> P. 400</li> </ul>
	<ul style="list-style-type: none"> <li>• S'affiche lorsque le volant est verrouillé.</li> </ul>	<ul style="list-style-type: none"> <li>• Braquer le volant à gauche et à droite après avoir appuyé sur la bouton <b>ENGINE START/STOP</b>.</li> </ul>

Message	Condition	Explication
 *1	<ul style="list-style-type: none"> <li>S'affiche si le bouton <b>ENGINE START/STOP</b> est enfoncé pour couper le moteur alors que le levier de vitesses n'est pas en position <b>P</b>.</li> </ul>	<ul style="list-style-type: none"> <li>Appuyer deux fois sur le bouton <b>ENGINE START/STOP</b> après avoir mis le levier de vitesses en position <b>P</b>.</li> </ul>
	<ul style="list-style-type: none"> <li>S'affiche lorsque le contact est sur ACCESSOIRES.</li> <li>Apparaît après l'ouverture de la porte conducteur avec le mode d'alimentation sur ACCESSOIRES.</li> </ul>	<ul style="list-style-type: none"> <li><b>Actionner le bouton ENGINE START/STOP</b> deux fois sans appuyer sur la pédale de frein (boîte de vitesses automatique) ou sur la pédale d'embrayage (boîte de vitesses manuelle) pour faire passer le contact sur MOTEUR COUPE (ANTIVOL).</li> </ul>
	<ul style="list-style-type: none"> <li>S'affiche si la pile de la télécommande sans clé est trop faible pour démarrer le moteur ou si la clé n'est pas dans le rayon d'action du système lors du démarrage du moteur. Un signal sonore retentit six fois.</li> </ul>	<ul style="list-style-type: none"> <li>Placer la télécommande d'accès sans clé devant le bouton <b>ENGINE START/STOP</b>.                             <ul style="list-style-type: none"> <li>☒ <b>Si la pile de la télécommande d'accès sans clé est faible</b> P. 623</li> </ul> </li> </ul>
	<ul style="list-style-type: none"> <li>Apparaît lorsque le circuit de démarrage présente une anomalie.</li> </ul>	<ul style="list-style-type: none"> <li>A titre de solution temporaire, maintenir enfoncé le bouton <b>ENGINE START/STOP</b> pendant 15 secondes tout en appuyant sur la pédale de frein et démarrer le moteur manuellement. Faire contrôler le véhicule par un réparateur agréé.</li> </ul>

\*1 : Modèles à boîte de vitesses automatique 5 rapports

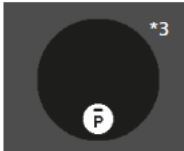

Modèles avec arrêt automatique au ralenti

Message	Condition	Explication
 <p>*2</p>	<ul style="list-style-type: none"> <li>• S'affiche lorsque vous déplacez le levier de vitesses de la position <b>[N]</b> à n'importe quelle autre position sans appuyer sur la pédale d'embrayage alors que l'arrêt au ralenti automatique est en fonctionnement.</li> </ul>	<ul style="list-style-type: none"> <li>• Le moteur ne démarre pas lorsque la charge de la batterie devient faible. Mettre le levier de vitesses en position <b>[N]</b> pour éviter que la charge de la batterie ne devienne faible.                      ➤ <b>Arrêt automatique au ralenti</b> P. 423, 427</li> </ul>
 <p>*3</p>	<ul style="list-style-type: none"> <li>• Apparaît lorsque le moteur s'arrête sans que la transmission soit en <b>[P]</b> et qu'il ne redémarre pas automatiquement.</li> <li>• Apparaît si l'on ouvre le capot lorsque la fonction d'arrêt automatique au ralenti est activée.</li> </ul>	<ul style="list-style-type: none"> <li>• Si vous souhaitez mettre le contacteur d'allumage en position ANTIVOL <b>[O]</b>*1, changer de rapport en <b>[P]</b>.</li> <li>• Pour démarrer le moteur, suivre la procédure normale.                      ➤ <b>Démarrage du moteur</b> P. 397, 400</li> </ul>
 <p>*2</p>	<ul style="list-style-type: none"> <li>• S'affiche en blanc si le contacteur d'allumage est en position DEMARRAGE <b>[III]</b>*1 alors que la pédale d'embrayage n'est pas complètement enfoncée.</li> <li>• S'affiche en blanc lorsque les conditions climatiques peuvent entraîner l'apparition de buée sur les vitres ou différer des réglages de commande de la climatisation sélectionnés lorsque l'arrêt automatique au ralenti fonctionne.</li> <li>• S'affiche en orange lorsque les conditions suivantes sont maintenues alors que l'arrêt automatique au ralenti fonctionne :                             <ul style="list-style-type: none"> <li>- la ceinture de sécurité du conducteur n'est pas bouclée.</li> <li>- le levier de vitesses se trouve sur une position autre que <b>[N]</b>.</li> </ul> </li> </ul>	<ul style="list-style-type: none"> <li>• Enfoncer la pédale d'embrayage.</li> <li>• Enfoncer la pédale d'embrayage. Boucler immédiatement la ceinture de sécurité et maintenir le levier de vitesses sur <b>[N]</b> lorsque l'arrêt automatique au ralenti s'active de nouveau.</li> </ul>



\*1 : Les modèles équipés du système d'accès sans clé ont un bouton **ENGINE START/STOP** au lieu d'un contacteur d'allumage.

\*2 : Modèles avec boîte de vitesses manuelle





\*3 : Modèles à boîte de vitesses automatique 9 rapports

Message	Condition	Explication
	<ul style="list-style-type: none"> <li>• S'affiche lorsque l'arrêt au ralenti automatique ne s'active pas en raison d'une pression sur la pédale de frein insuffisante.</li> </ul>	<ul style="list-style-type: none"> <li>• Bien appuyer sur la pédale de frein.</li> </ul>
	<ul style="list-style-type: none"> <li>• S'affiche lorsque l'arrêt automatique au ralenti ne s'active pas pour une raison quelconque.</li> <li>• S'affiche lorsque le moteur redémarre automatiquement.</li> </ul>	<ul style="list-style-type: none"> <li>▣ <b>L'arrêt au ralenti automatique est activé dans les cas suivants : P. 428</b></li> </ul>
	<ul style="list-style-type: none"> <li>• S'affiche lorsque l'arrêt automatique au ralenti n'est pas activé en raison d'une température du liquide de refroidissement moteur trop faible ou trop élevée.</li> </ul>	<ul style="list-style-type: none"> <li>▣ <b>L'arrêt au ralenti automatique ne s'active pas dans les cas suivants : P. 428</b></li> </ul>

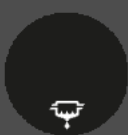

Message	Condition	Explication
	<ul style="list-style-type: none"> <li>• S'affiche si l'arrêt automatique au ralenti n'est pas activé en raison de l'utilisation du système de commande de la climatisation et d'une différence importante entre la température définie et la température réelle de l'habitacle.</li> </ul> <p><b>Modèles à boîte de vitesses automatique à 9 rapports</b></p> <ul style="list-style-type: none"> <li>• Apparaît lorsque le système est soumis aux conditions suivantes alors que l'arrêt au ralenti automatique est activé :             <ul style="list-style-type: none"> <li>- Le système de climatisation est activé et la différence entre la température définie et la température réelle de l'habitacle devient importante.</li> <li>- Le taux d'humidité dans l'habitacle est élevé.</li> </ul> </li> </ul>	<p>➤ <b>L'arrêt au ralenti automatique est activé dans les cas suivants</b> : P. 428</p> <ul style="list-style-type: none"> <li>• Le moteur redémarre automatiquement au bout de quelques secondes.</li> </ul>
	<ul style="list-style-type: none"> <li>• S'affiche lorsque l'arrêt automatique au ralenti n'est pas activé en raison d'une batterie faible.</li> <li>• S'affiche lorsque le moteur redémarre automatiquement suite à l'activation de l'arrêt automatique au ralenti et la détection d'une batterie faible.</li> </ul>	<p>➤ <b>Arrêt au ralenti automatique</b> P. 427</p> <ul style="list-style-type: none"> <li>• <b>S'affiche même lorsque la batterie est complètement chargée</b> - Il est possible que le système ne puisse pas lire la charge de la batterie correctement une fois la batterie chargée à l'aide de câbles raccordés. Débrancher le câble négatif (-) une fois et le rebrancher à la batterie. Conduire pendant quelques minutes.</li> </ul>
	<ul style="list-style-type: none"> <li>• S'affiche lorsque le capot est ouvert.</li> </ul>	<ul style="list-style-type: none"> <li>• Fermer le capot.</li> </ul>

Modèles diesel

Message	Condition	Explication
	<ul style="list-style-type: none"> <li>• S'affiche lorsque le filtre à particules diesel (FAP) doit être régénéré. Il ne s'agit pas d'un dysfonctionnement du FAP.</li> </ul>	<p>► <b>Régénération du filtre à particules diesel (FAP)*</b> P. 562</p>
	<ul style="list-style-type: none"> <li>• S'affiche lorsque  est ignoré. Des particules commencent à obstruer le système FAP. Ceci constitue un problème.</li> </ul>	<ul style="list-style-type: none"> <li>• Faire contrôler le véhicule par un réparateur agréé.</li> </ul>
	<ul style="list-style-type: none"> <li>• S'affiche lorsque de l'eau s'est accumulée dans le système d'alimentation de carburant.</li> <li>• S'affiche si le véhicule a été stationné pendant une période prolongée.</li> </ul>	<ul style="list-style-type: none"> <li>• Faire vidanger l'eau présente dans le système d'alimentation par un réparateur agréé aussitôt que possible. L'accumulation d'eau peut endommager le système d'alimentation de carburant.</li> </ul>
	<p><b>Modèles avec système d'accès sans clé</b></p> <ul style="list-style-type: none"> <li>• S'affiche si le moteur est froid lorsque le bouton <b>ENGINE START/STOP</b> est enfoncé.</li> </ul>	<ul style="list-style-type: none"> <li>• Le moteur démarre automatiquement lorsque le symbole disparaît.</li> <li>• Si la pédale de frein (boîte de vitesses automatique) ou la pédale d'embrayage (boîte de vitesses manuelle) n'est pas enfoncée, le moteur ne peut pas démarrer.</li> </ul> <p>► <b>Démarrage du moteur</b> P. 400</p>

Message	Condition	Explication
	<ul style="list-style-type: none"> <li>• S'affiche en cours de conduite si le système de commande du moteur présente une anomalie.</li> </ul>	<ul style="list-style-type: none"> <li>▣ Si le symbole PGM-FI apparaît P. 637</li> </ul>
	<ul style="list-style-type: none"> <li>• S'affiche lorsque le moteur ne peut être redémarré après que le réservoir de carburant a été vidé. De l'air est susceptible d'avoir pénétré dans le système d'alimentation.</li> </ul>	<ul style="list-style-type: none"> <li>• Faire contrôler le véhicule par un réparateur agréé.</li> </ul>
	<ul style="list-style-type: none"> <li>• S'affiche en cas d'utilisation de carburant non adapté au climat ou aux conditions régionales.</li> </ul>	<ul style="list-style-type: none"> <li>• L'utilisation de carburant inapproprié peut entraîner une réduction de la puissance moteur.</li> <li>▣ Carburant recommandé P. 523</li> </ul>

Modèles avec les systèmes ACC, CMBS, alerte anticollision frontale



Message	Condition	Explication
	<ul style="list-style-type: none"> <li>• Clignote quand le système détecte une collision possible avec le véhicule devant vous. Le signal sonore retentit.</li> </ul>	<ul style="list-style-type: none"> <li>• Prendre les mesures appropriées pour éviter toute collision (freiner, changer de voie, etc.).                             <ul style="list-style-type: none"> <li>▣ Régulateur de vitesse adaptatif (ACC)* P. 441</li> <li>▣ Système d'alerte anticollision frontale* P. 455</li> <li>▣ Système de freinage automatique d'urgence (CMBS)* P. 493</li> </ul> </li> </ul>

Modèles avec alerte de franchissement de ligne (LDW)

Message	Condition	Explication
	<ul style="list-style-type: none"> <li>• S'affiche lorsque le véhicule est trop proche des lignes de la voie de circulation. Le signal sonore retentit.</li> </ul>	<ul style="list-style-type: none"> <li>• Prendre les mesures appropriées pour maintenir le véhicule entre les lignes de la voie.                             <ul style="list-style-type: none"> <li>▣ Alerte de franchissement de ligne (LDW)* P. 459</li> </ul> </li> </ul>

\* Non disponible sur tous les modèles





Modèles avec ACC

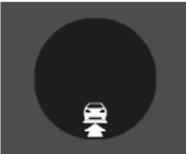



Message	Condition	Explication
	<ul style="list-style-type: none"> <li>• Apparaît lorsque le système anticipe que le véhicule situé sur la droite va s'insérer devant vous et réduit la vitesse du véhicule en fonction du véhicule vous coupant la route.</li> </ul>	<ul style="list-style-type: none"> <li>• Le système maintient automatiquement une distance de sécurité entre votre véhicule et celui vous coupant la route lorsqu'il en anticipe l'insertion.                      ➤ <b>Activation du système</b> P. 454</li> </ul>
	<ul style="list-style-type: none"> <li>• Apparaît lorsque le système anticipe que le véhicule situé sur la gauche va s'insérer devant vous et réduit la vitesse du véhicule en fonction du véhicule vous coupant la route.</li> </ul>	<ul style="list-style-type: none"> <li>• Le système maintient automatiquement une distance de sécurité entre votre véhicule et celui vous coupant la route lorsqu'il en anticipe l'insertion.                      ➤ <b>Activation du système</b> P. 454</li> </ul>



Modèles avec système City-brake actif

Message	Condition	Explication
	<ul style="list-style-type: none"> <li>• Clignote quand le système détecte une collision possible avec le véhicule devant vous. Le signal sonore retentit.</li> </ul>	<ul style="list-style-type: none"> <li>• Appuyer sur la pédale de frein et maintenir une distance appropriée avec le véhicule situé devant. Le témoin disparaît.</li> <li>• Le système freine automatiquement lorsqu'une collision semble inévitable.                      ➤ <b>Système City-brake actif*</b> P. 502</li> </ul>
	<ul style="list-style-type: none"> <li>• Change l'affichage lorsque le véhicule est arrêté par le système. Le signal sonore s'interrompt.</li> </ul>	

Modèles à boîte de vitesses automatique à 9 rapports

Message	Condition	Explication
	<ul style="list-style-type: none"> <li>• Apparaît lorsque la température du système de transmission est trop élevée. Le véhicule ne fonctionne pas correctement.</li> </ul>	<ul style="list-style-type: none"> <li>• Il est peut-être difficile d'accélérer ou de faire démarrer le véhicule en pente.</li> <li>• S'arrêter dans un endroit sûr avec le levier de vitesses en position <b>P</b>.</li> <li>• Laisser le moteur tourner au ralenti jusqu'à disparition du message.</li> </ul>
	<ul style="list-style-type: none"> <li>• Apparaît si l'on essaie de changer de rapport sans appuyer sur la pédale de frein.</li> </ul>	<ul style="list-style-type: none"> <li>• Appuyer sur la pédale de frein, puis changer de rapport.</li> <li>• En période de gel ou lors de températures inférieures à zéro, le temps de réaction du sélecteur de rapport électronique peut être lent. Toujours appuyer sur la pédale de frein avant de faire passer le rapport en position <b>P</b> et s'assurer que <b>P</b> soit affiché sur l'indicateur de rapport avant de relâcher la pédale de frein.</li> </ul>
	<ul style="list-style-type: none"> <li>• S'affiche si vous changez le rapport en <b>P</b> sans enfoncer la pédale de frein.</li> </ul>	<ul style="list-style-type: none"> <li>• Appuyer sur la pédale de frein, puis passer le rapport sur la position <b>P</b>.</li> </ul>
	<ul style="list-style-type: none"> <li>• Apparaît si l'on essaie de changer de rapport sans relever le pied de la pédale d'accélérateur.</li> </ul>	<ul style="list-style-type: none"> <li>• Relever le pied de la pédale d'accélérateur, puis changer de rapport.</li> </ul>

Message	Condition	Explication
	<ul style="list-style-type: none"> <li>• Apparaît lorsque le bouton <b>P</b> est enfoncé alors que le véhicule est en mouvement.</li> <li>• Apparaît si l'on passe au rapport <b>R</b> lorsque le véhicule se déplace vers l'avant ou au rapport <b>D</b> lorsque le véhicule recule.</li> </ul>	<ul style="list-style-type: none"> <li>• S'assurer que le véhicule s'arrête avant d'utiliser le levier de vitesses.</li> </ul>
	<ul style="list-style-type: none"> <li>• Apparaît lorsque vous essayez de changer le rapport avec la transmission sur <b>P</b> et que le moteur est coupé.</li> </ul>	<ul style="list-style-type: none"> <li>• Pour sélectionner un autre rapport en étant sur <b>P</b>, le moteur doit tourner.</li> </ul>
	<ul style="list-style-type: none"> <li>• S'affiche lorsque vous essayez de changer la position du rapport après qu'il soit passé automatiquement en position <b>P</b> lorsque la porte conducteur est ouverte et que la ceinture de sécurité conducteur n'est pas attachée.</li> </ul>	<ul style="list-style-type: none"> <li>• Appuyer sur la touche de stationnement si vous quittez le véhicule.</li> </ul>
	<ul style="list-style-type: none"> <li>• Apparaît lorsque le véhicule est arrêté avec la ceinture de sécurité du conducteur non bouclée et qu'il existe un risque que le véhicule roule accidentellement.</li> </ul> <p><b>Modèles avec système d'accès sans clé</b> Apparaît lorsque l'on passe sur <b>N</b> et que l'on appuie sur la touche <b>ENGINE START/STOP</b> dans les cinq secondes.</p> <p><b>Modèles sans système d'accès sans clé</b> Apparaît lorsque l'on passe sur <b>N</b> et que l'on tourne le contacteur d'allumage sur ACCESSOIRES <b>I</b> dans les cinq secondes.</p>	<ul style="list-style-type: none"> <li>• Le rapport reste sur <b>N</b> pendant 15 minutes, puis passe automatiquement sur <b>P</b>. <ul style="list-style-type: none"> <li>► <b>Si vous souhaitez conserver la transmission en position <b>N</b> [mode lavage de la voiture]</b> P. 415</li> </ul> </li> <li>• Appuyer sur le bouton <b>P</b> avant de relâcher la pédale de frein lorsque l'on est au ralenti, en stationnement ou que l'on sort du véhicule. <ul style="list-style-type: none"> <li>► <b>Utilisation du levier de vitesses</b> P. 413</li> </ul> </li> </ul>

Message	Condition	Explication
	<ul style="list-style-type: none"> <li>• Apparaît lorsque l'on essaie de passer au rapport <b>[S]</b> sans que la transmission soit sur <b>[D]</b>.</li> </ul>	<ul style="list-style-type: none"> <li>• Pour passer au rapport <b>[S]</b>, le véhicule doit être sur <b>[D]</b>.</li> </ul>
	<ul style="list-style-type: none"> <li>• S'affiche lorsque vous réglez le mode d'alimentation en position MARCHE sans avoir attaché la ceinture de sécurité conducteur.</li> <li>• Apparaît lorsque l'on change de rapport une fois que <b>[P]</b> a été sélectionné automatiquement avec la porte conducteur ouverte, la ceinture de sécurité du conducteur non bouclée, puis la pédale de frein relâchée.</li> </ul>	<ul style="list-style-type: none"> <li>• Attacher la ceinture de sécurité correctement avant de commencer à rouler. <ul style="list-style-type: none"> <li>▣ <b>Passage des rapports</b> P. 411</li> </ul> </li> </ul>



## Jauges

Les jauges incluent le compteur de vitesse, le compte-tours, la jauge de carburant et les témoins correspondants. Ils s'affichent lorsque le contacteur d'allumage est sur MARCHE \*1.

### Compteur de vitesse

Affiche la vitesse en km/h ou mph.

### Jauge de carburant

Indique la quantité de carburant encore présente dans le réservoir de carburant.

### Compte-tours

Indique le nombre de tours moteur par minute.

### Jauge de température

Affiche la température du liquide de refroidissement.

### Jauge de carburant

#### REMARQUE

Ravitaller en carburant lorsque l'indication se rapproche de .

Le manque de carburant peut provoquer des ratés et endommager le pot catalytique.

La quantité de carburant effectivement restante peut ne pas être conforme à l'indication de la jauge de carburant.

### Jauge de température

Conduire le véhicule lorsque l'aiguille de l'indicateur de température se trouve dans la zone supérieure risque d'endommager gravement le moteur. S'arrêter dans un endroit sûr sur le bord de la route et laisser la température du moteur revenir à sa valeur normale de fonctionnement.

 **Surchauffe** P. 631

\*1 : Les modèles équipés du système d'accès sans clé ont un bouton **ENGINE START/STOP** au lieu d'un contacteur d'allumage.

## Affichage multi-information

L'affichage multi-information affiche les indications de l'odomètre, du totaliseur partiel, de l'indicateur de température extérieure et d'autres jauges. Il affiche en outre des messages importants tels que des avertissements ou d'autres informations utiles.

### Basculement de l'affichage

#### ■ Ecrans principaux

Appuyer sur la touche /▼ (Information) pour modifier l'affichage.

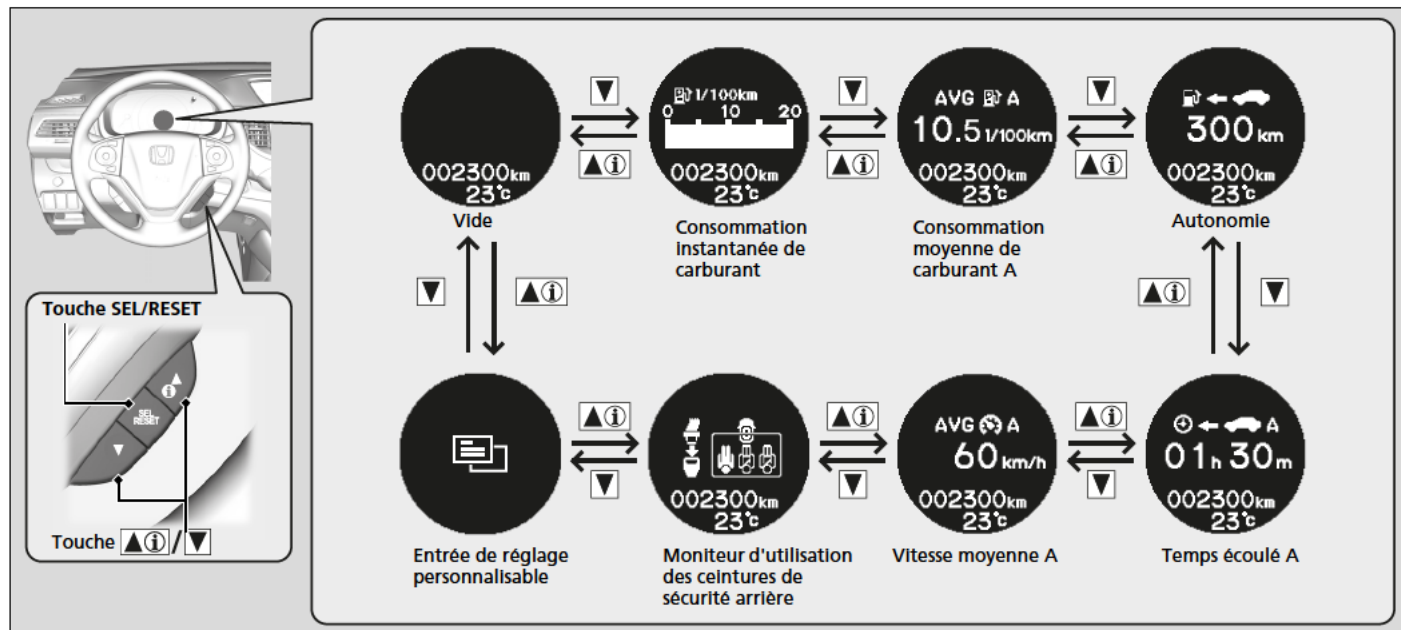

### ■ Ecrans inférieurs

Appuyer sur la touche **SEL/RESET** pour modifier l'affichage.



Tableau de bord

### ■ Odomètre

Indique le nombre total de kilomètres ou de miles accumulés par le véhicule.

### ■ Totaliseur partiel

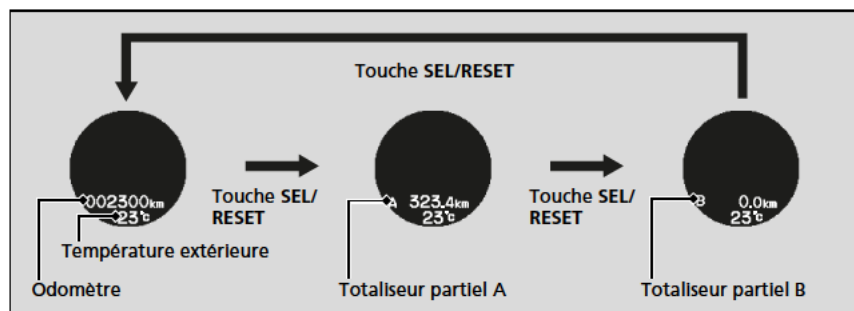
Indique le nombre total de kilomètres ou de miles parcourus par le véhicule depuis la dernière remise à zéro. Les compteurs A et B peuvent être utilisés pour mesurer deux trajets indépendants.

#### ■ Remise à zéro d'un totaliseur partiel

Pour remettre à zéro un totaliseur partiel, l'afficher puis appuyer et maintenir enfoncée la touche **SEL/RESET**. Le totaliseur partiel est remis à zéro et affiche **0.0**.

#### ►► Totaliseur partiel

Basculer entre le totaliseur partiel A et le totaliseur partiel B en appuyant sur la touche **SEL/RESET**.

## ■ Température extérieure

Indique la température extérieure en degrés Celsius.

Si la température extérieure est inférieure à 3 °C au moment où le contact est en position MARCHE <sup>\*1</sup>, l'indicateur de température extérieure clignote pendant dix secondes.

### ■ Correction de l'affichage de température extérieure

Corriger l'indication de température de  $\pm 3$  °C maximum si elle semble incorrecte.

## ■ Indicateur de consommation instantanée de carburant

Indique l'économie de carburant instantanée sous forme de graphiques en l/100 km ou mpg.

## ■ Consommation moyenne de carburant

Indique la consommation moyenne calculée pour chaque compteur quotidien en l/100 km ou mpg. L'affichage est régulièrement mis à jour. Lorsqu'un compteur quotidien est remis à zéro, la consommation moyenne de carburant l'est également.

### ☒ Température extérieure

Le capteur de température se trouve dans le pare-chocs avant.

La chaleur dégagée par la chaussée ainsi que l'échappement peuvent affecter l'indication de température lorsque la vitesse du véhicule est inférieure à 30 km/h.

Il peut parfois s'écouler plusieurs minutes avant que l'affichage soit mis à jour après stabilisation de l'indication de température.

Utiliser les fonctions personnalisées de l'écran multi-informations pour corriger la température.

► **Fonctions personnalisées** P. 133

### ☒ Consommation moyenne de carburant

Il est possible de modifier l'échéance de réinitialisation de l'économie de carburant moyenne.

► **Fonctions personnalisées** P. 133

\*1 : Les modèles équipés du système d'accès sans clé ont un bouton **ENGINE START/STOP** au lieu d'un contacteur d'allumage.

## ■ Autonomie

Indique la distance estimée qu'il est possible de parcourir avec le carburant restant. Cette distance est calculée en fonction de la consommation des trajets précédents.

## ■ Temps écoulé

Indique le temps écoulé depuis la dernière réinitialisation du totaliseur partiel A ou B.

## ■ Vitesse moyenne

Indique la vitesse moyenne en km/h ou mph depuis la dernière réinitialisation du totaliseur partiel A ou B.

## ■ Moniteur d'utilisation des ceintures de sécurité arrière

Affiche l'utilisation des ceintures de sécurité arrière.

➔ **Dispositif de rappel de ceinture de sécurité** P. 41

## ⌘ Temps écoulé

Il est possible de modifier l'échéance de réinitialisation du temps écoulé.

➔ **Fonctions personnalisées** P. 133

## ⌘ Vitesse moyenne

Il est possible de modifier l'échéance de réinitialisation de la vitesse moyenne.

➔ **Fonctions personnalisées** P. 133

## Fonctions personnalisées

Utiliser l'affichage multi-information pour personnaliser certaines fonctions.

### Personnalisation d'une fonction

Sélectionner l'écran  en appuyant sur la touche  alors que le contacteur d'allumage est sur MARCHE \*1 et que le véhicule est à l'arrêt complet. Sélectionner **CHANGEMENT DES PARAMETRES**, puis appuyer sur la touche **SEL/RESET**.

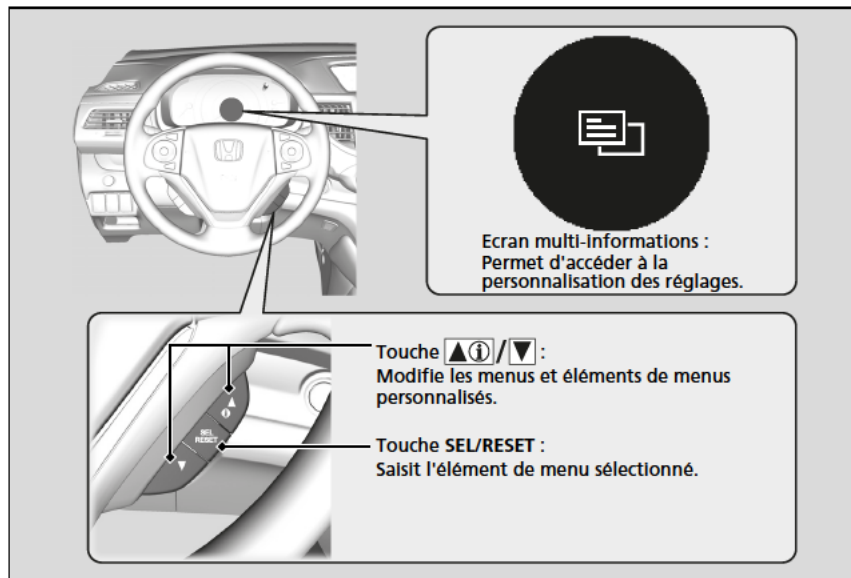

\*1 : Les modèles équipés du système d'accès sans clé ont un bouton **ENGINE START/STOP** au lieu d'un contacteur d'allumage.

### Fonctions personnalisées

Pour personnaliser certaines autres fonctions, appuyer sur la touche .

- **Liste des options personnalisables** P. 136
- **Exemple de personnalisation des réglages** P. 141

Lorsque des fonctions sont personnalisées :

**Modèles avec boîte de vitesses automatique**

Passer sur **P**.

**Modèles avec boîte de vitesses manuelle**

Serrer le frein de stationnement.

### ■ Procédure de personnalisation



Sélectionner l'écran  en appuyant sur la touche /.

Tableau de bord







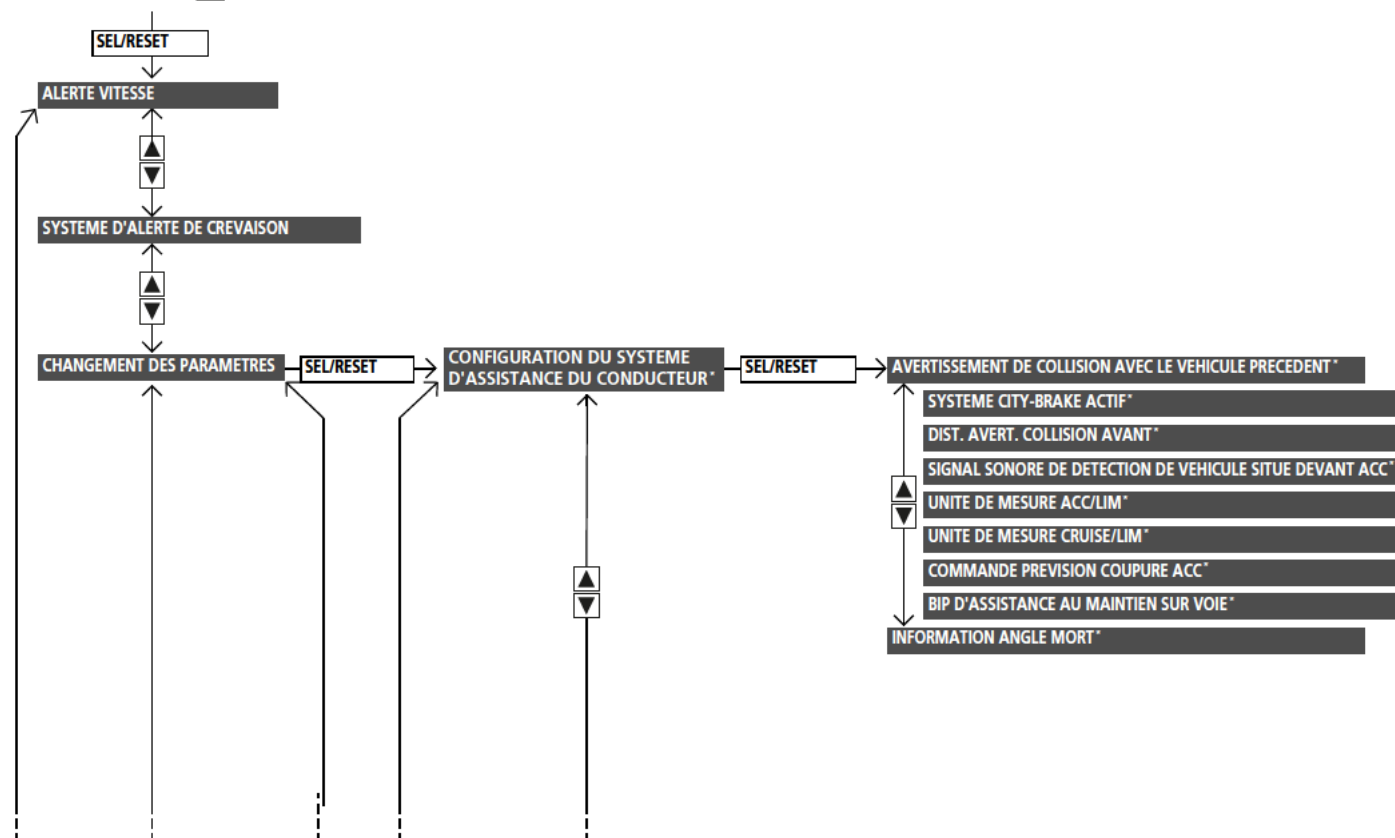

Tableau de bord

\* Non disponible sur tous les modèles

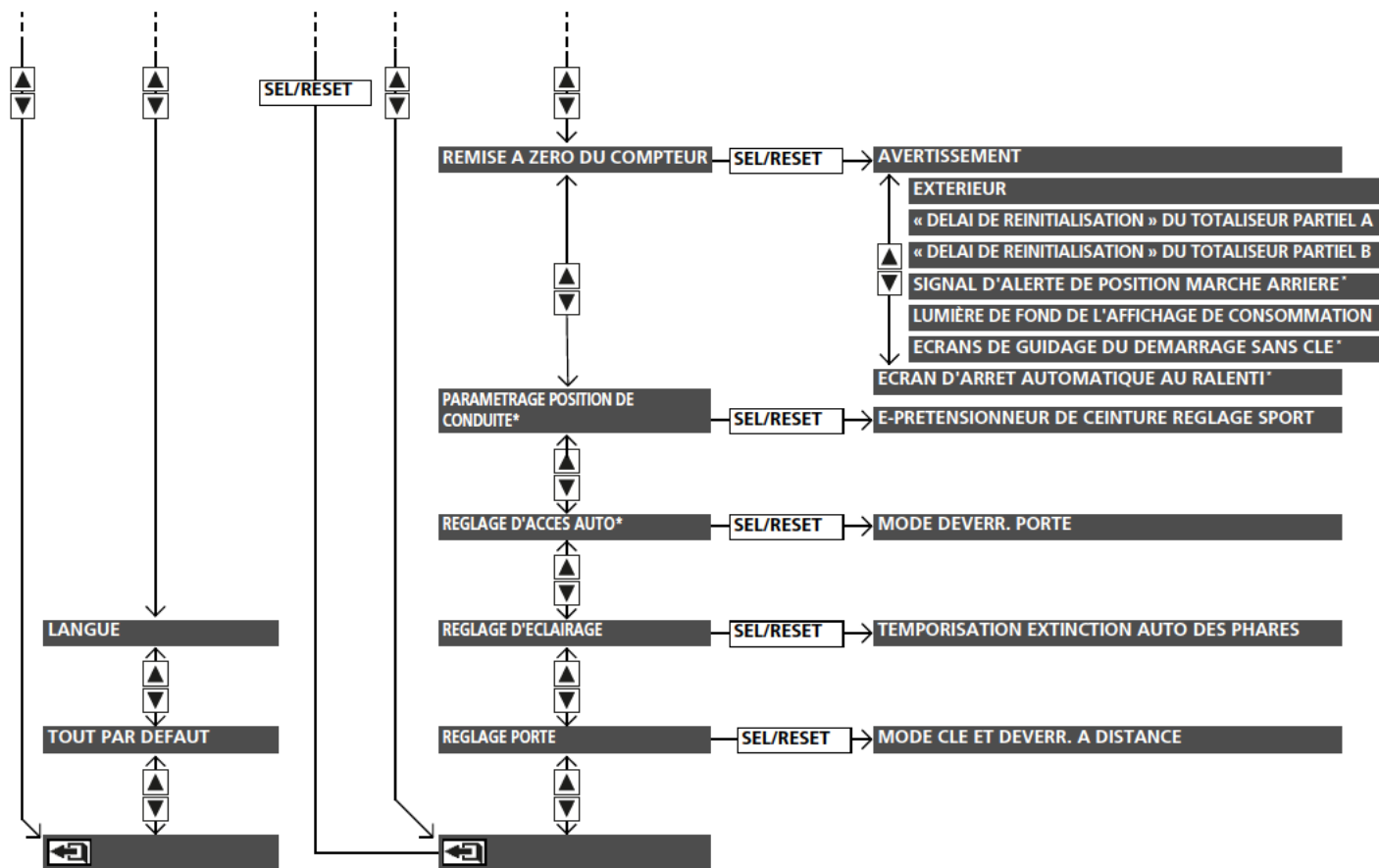

■ Liste des options personnalisables

Groupe	Fonctions personnalisables	Description	Réglages possibles
ALERTE VITESSE	<ul style="list-style-type: none"> <li>• Définit l'alarme de vitesse sur MARCHE à deux étapes (alarme de vitesse 1 et 2) séparément.</li> <li>• Modifie le paramétrage de la vitesse, définissant ainsi l'arrêt de l'alarme tous les 5 km/h à chaque étape.</li> </ul>		 (alarme de vitesse 1 activée)  (alarme de vitesse 1 désactivée*)
			Réglage de vitesse de l'alarme de vitesse 1 [50 km/h (30 mph)*1]
SYSTEME D'ALERTE DE CREVAISON	Initialise le système d'avertissement de dégonflage.		 (alarme de vitesse 2 activée)  (alarme de vitesse 2 désactivée*)
			Réglage de vitesse de l'alarme de vitesse 2 [80 km/h (50 mph) *1]
			<b>ANNULER/INITIAISER</b>

\*1 : Réglage par défaut

Groupe	Fonctions personnalisables	Description	Réglages possibles	
CHANGER PARAMETRES	CONFIGURATION DU SYSTEME D'ASSISTANCE DU CONDUCTEUR*	<b>AVERTISSEMENT DE COLLISION AVEC LE VEHICULE PRECEDENT*</b>	Permet de modifier la distance de déclenchement de l'alarme de collision lorsqu'un véhicule situé devant est trop proche.	<b>LOIN/NORMAL*/PROCHE</b>
		<b>SYSTEME CITY-BRAKE ACTIF*</b>	Active et désactive le système City-brake actif.	<b>ACTIVE*/DEACTIVE</b>
		<b>DIST. AVERT. COLLISION AVANT*</b>	Distance à laquelle les avertissements du système d'alerte anticollision frontale ou du système de freinage automatique d'urgence sont déclenchés ou à laquelle le système d'alerte anticollision frontale est activé ou désactivé.	<b>LOIN/NORMAL*/PROCHE/DEACTIVE</b>
		<b>SIGNAL SONORE DE DETECTION DE VEHICULE SITUE DEVANT ACC*</b>	Le système émet un avertisseur sonore lorsqu'un véhicule situé devant est trop proche.	<b>ACTIVE/DEACTIVE*<sup>1</sup></b>
		<b>UNITE DE VITESSE/ AFFICHEE ACC/LIM*</b>	Permet de modifier l'affichage du réglage de la vitesse du véhicule sur l'affichage multi-information.	<b>mph/km/h</b>
		<b>UNITE DE VITESSE / AFFICHEE REGULATEUR/LIM*</b>	Permet de modifier l'affichage du réglage de la vitesse du véhicule sur l'affichage multi-information.	<b>mph/km/h</b>

\*1 : Réglage par défaut

Tableau de bord

Groupe	Fonctions personnalisables	Description	Réglages possibles	
<b>CHANGER PARAMETRES</b>	<b>CONFIGURATION DU SYSTEME D'ASSISTANCE DU CONDUCTEUR*</b>	<b>COMMANDE PREVISION COUPURE ACC*</b>	Active et désactive la fonction de commande de prévision de coupure ACC.	<b>ACTIVE*/DESACTIVE</b>
		<b>BIP D'ASSISTANCE AU MAINTIEN SUR VOIE*</b>	Provoque l'émission d'un bip du système en cas de suspension du système LKAS.	<b>ACTIVE/DESACTIVE*1</b>
		<b>INFORMATION ANGLE MORT*</b>	Modifie le réglage du système de surveillance de l'angle mort (BSI).	<b>ALERTE VISUELLE ET SONORE*1/ALERTE VISUELLE UNIQUEMENT/ DÉSACTIVÉE</b>

\*1 : Réglage par défaut

Groupe	Fonctions personnalisables	Description	Réglages possibles	
CHANGEMENT DES PARAMETRES	CONFIGURATION COMPTEUR	<b>AVERTISSEMENT</b>	Permet de basculer entre l'affichage ou non des messages d'avertissement.	<b>ACTIVE//DESACTIVE*1</b>
		<b>EXTERIEUR</b>	Corrige la lecture de la température de quelques degrés.	<b>-3°C ~ ±0°C*1 ~ +3°C</b>
		<b>SYNCHRO. REINIT. « TRIP A »</b>	Modifie les réglages de remise à zéro du totaliseur partiel A, de l'économie moyenne de carburant A, de la vitesse moyenne A et du temps écoulé A.	<b>DES LE PLEIN/ REINITIALISATION MANUELLE*1/LE CONTACT EST ETEINT</b>
		<b>SYNCHRO. REINIT. « TRIP B »</b>	Modifie les réglages de remise à zéro du totaliseur partiel B, de l'économie moyenne de carburant B, de la vitesse moyenne B et du temps écoulé B.	<b>DES LE PLEIN/ REINITIALISATION MANUELLE*1/LE CONTACT EST ETEINT</b>
		<b>SIGNAL D'ALERTE DE POSITION MARCHE ARRIERE*</b>	Provoque l'émission d'un bip unique lorsque le rapport passe sur <b>R</b> .	<b>ACTIVE*/DESACTIVE</b>
		<b>RETROECLAIRAGE CONSOMMATION</b>	Active et désactive la fonction économètre.	<b>ACTIVE*1//DESACTIVE</b>
		<b>ECRANS DE GUIDAGE DU DEMARRAGE SANS CLE*</b>	Affiche les informations de guidage du démarrage sans clé lorsqu'il est nécessaire de passer à un autre mode d'alimentation.	<b>ACTIVE*1//DESACTIVE</b>
		<b>ECRAN ARRET AUTO RALENTI*</b>	Sélectionne l'activation ou non de l'affichage de l'arrêt automatique au ralenti.	<b>ACTIVE*1//DESACTIVE</b>

\*1 : Réglage par défaut

\* Non disponible sur tous les modèles

Tableau de bord





Groupe	Fonctions personnalisables		Description	Réglages possibles
CHANGEMENT DES PARAMETRES	PARAMETRAGE POSITION DE CONDUITE	E-PRETENSIONNEUR DE CEINTURE REGLAGE SPORT	Active et désactive la fonction sport de l'e-prétendeur de la ceinture de sécurité.	ACTIVE*1/DESACTIVE
	REGLAGE D'ACCES AUTO*	MODE DEVERR. PORTE	Permet de choisir les portes pouvant être déverrouillées lors de l'actionnement de la poignée de porte côté conducteur ainsi que celle du hayon. Lorsque vous appuyez sur le bouton d'ouverture du hayon, si vous avez choisi <b>PORTE CONDUCTEUR UNIQUEMENT</b> , seul le hayon est déverrouillé. Si vous choisissez <b>TOUTES LES PORTES</b> , le hayon et toutes les portes sont déverrouillés.	PORTE CONDUCTEUR. UNIQUEMENT*1/TOUTES PORTES
	REGLAGE D'ECLAIRAGE	TEMPORISATION EXTINCTION AUTO PHARES	Modifie la durée pendant laquelle l'éclairage extérieur reste allumé après la fermeture de la porte côté conducteur.	60 sec/30 sec/15 sec*1/0 sec
	REGLAGE PORTE	MODE CLE ET DEVERR. A DISTANCE	Permet le déverrouillage de la porte conducteur ou de toutes les portes en actionnant une fois la télécommande ou la clé de contact.	PORTE CONDUCTEUR. UNIQUEMENT*1/TOUTES PORTES
LANGUE		Changer la langue affichée.	Anglais*1/Allemand/Italien/ Français/Espagnol/Polonais/ Portugais/Néerlandais/Danois/ Suédois/Norvégien/Finois/Russe/ Turc*	
TOUT PAR DEFAUT		Annule/réinitialise tous les réglages personnalisés par défaut.	ANNULER/EN ORDRE	

\*1 : Réglage par défaut

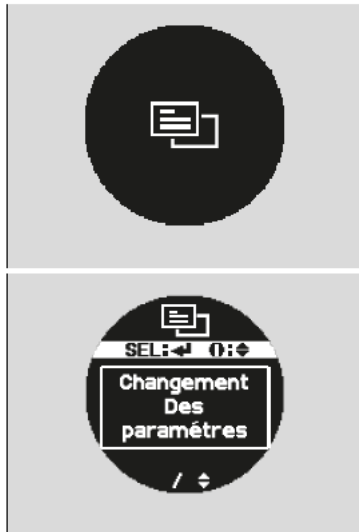

### ■ Exemple de personnalisation des réglages

Les étapes pour activer le réglage **SYNCHRO. REINIT. « TRIP A »** sur **LORS DU PLEIN** sont indiquées ci-dessous. Le réglage par défaut du **SYNCHRO. REINIT. « TRIP A »** est **REINITIALISATION MANUELLE**.





1. Appuyer sur la touche /▼ jusqu'à ce que  s'affiche à l'écran, puis appuyer sur la touche **SEL/RESET**.
2. Appuyer sur la touche /▼ jusqu'à ce que **CHANGEMENT DES PARAMETRES** s'affiche à l'écran, puis appuyer sur la touche **SEL/RESET**.
3. Appuyer sur la touche /▼ jusqu'à ce que **REGLAGE DES INSTRUMENTS** s'affiche à l'écran, puis appuyer sur la touche **SEL/RESET**.







4. Appuyer sur la touche   /  jusqu'à ce que **SYNCHRO. REINIT.** « **TRIP A** » s'affiche à l'écran, puis appuyer sur la touche **SEL/RESET**.

► L'affichage passe à l'écran des réglages personnalisés, où il est possible de sélectionner **DES LE PLEIN, REINITIALISATION MANUELLE, LE CONTACT EST ETEINT** (lors du plein/réinitialisation manuelle/lorsque l'allumage est désactivé) ou .

5. Appuyer sur la touche   /  et sélectionner **DES LE PLEIN**, puis appuyer sur la touche **SEL/RESET**.

► L'écran de réglage **DES LE PLEIN** s'affiche, puis l'affichage revient à l'écran des réglages personnalisés.

6. Appuyer sur la touche   /  jusqu'à ce que  s'affiche à l'écran, puis appuyer sur la touche **SEL/RESET**.

7. Répéter l'étape 6 jusqu'à revenir à l'écran normal.

## i-affichage multi-information

L'i-affichage multi-information affiche des informations relatives à la consommation de carburant, à l'état du système audio et à l'horloge.

### Basculement de l'affichage

Appuyer sur la touche (Affichage) pour changer l'affichage.

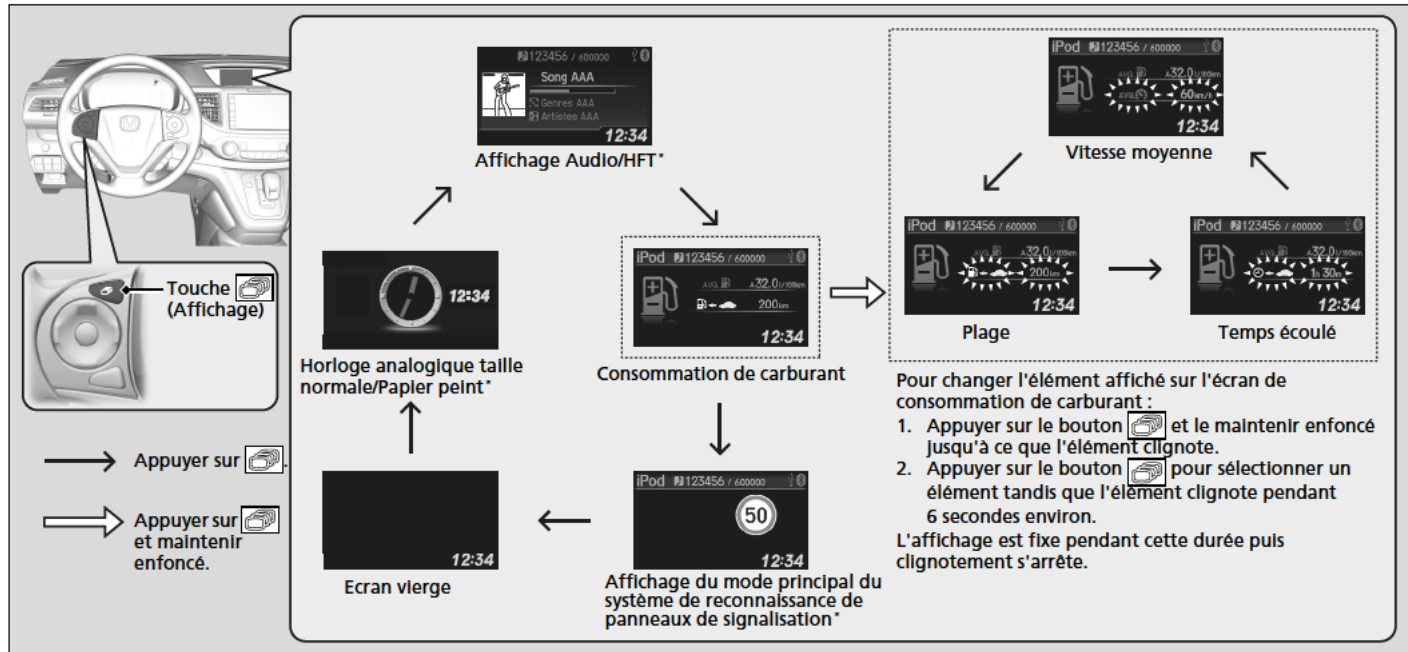



## ■ Consommation moyenne de carburant

Indique la consommation moyenne calculée pour chaque totaliseur partiel en l/100 km ou mpg. L'affichage est régulièrement mis à jour. Lorsqu'un totaliseur partiel est remis à zéro, la consommation moyenne de carburant l'est également.

## ■ Autonomie

Indique la distance estimée qu'il est possible de parcourir avec le carburant restant. Cette distance est calculée en fonction de la consommation des trajets précédents.

## ■ Temps écoulé

Indique le temps écoulé depuis la dernière réinitialisation du totaliseur partiel A ou B.

## ■ Vitesse moyenne

Indique la vitesse moyenne en km/h ou mph depuis la dernière réinitialisation du totaliseur partiel A ou B.

## ■ Détail des changements de direction \*

Affiche le détail des changements de direction carrefour après carrefour jusqu'à destination correspondant au système de navigation.

➤ Voir le manuel du système de navigation

## » Consommation moyenne de carburant

Il est possible de modifier l'échéance de réinitialisation de l'économie de carburant moyenne.

➤ **Fonctions personnalisées** P. 145

## » Basculement de l'affichage

Il est possible de choisir un élément à afficher à l'écran de consommation de carburant. L'autonomie, le temps écoulé, ou la vitesse moyenne peuvent être sélectionnés.

➤ **Fonctions personnalisées** P. 145

➤ **Basculement de l'affichage** P. 143

## » Autonomie

Il est possible de choisir un élément à afficher à l'écran de consommation de carburant. L'autonomie, le temps écoulé, ou la vitesse moyenne peuvent être sélectionnés.

➤ **Fonctions personnalisées** P. 145

## » Temps écoulé

Il est possible de modifier l'échéance de réinitialisation du temps écoulé.

➤ **Fonctions personnalisées** P. 145

## » Vitesse moyenne

Il est possible de modifier l'échéance de réinitialisation de la vitesse moyenne.

➤ **Fonctions personnalisées** P. 145

## » Détail des changements de direction \*

Il est possible de sélectionner l'activation ou la désactivation de l'affichage des carrefours pendant le guidage routier.

➤ **Fonctions personnalisées** P. 145

## Fonctions personnalisées

Utiliser l'i-affichage multi-information pour personnaliser certaines fonctions.

### ■ Personnalisation d'une fonction

Sélectionner l'écran **Menu véhicule** en appuyant sur la touche **MENU** alors que le contacteur d'allumage est sur **MARCHE** \*1 et que le véhicule est à l'arrêt complet. Sélectionner **Personnaliser réglages**, puis appuyer sur la touche **SOURCE**.

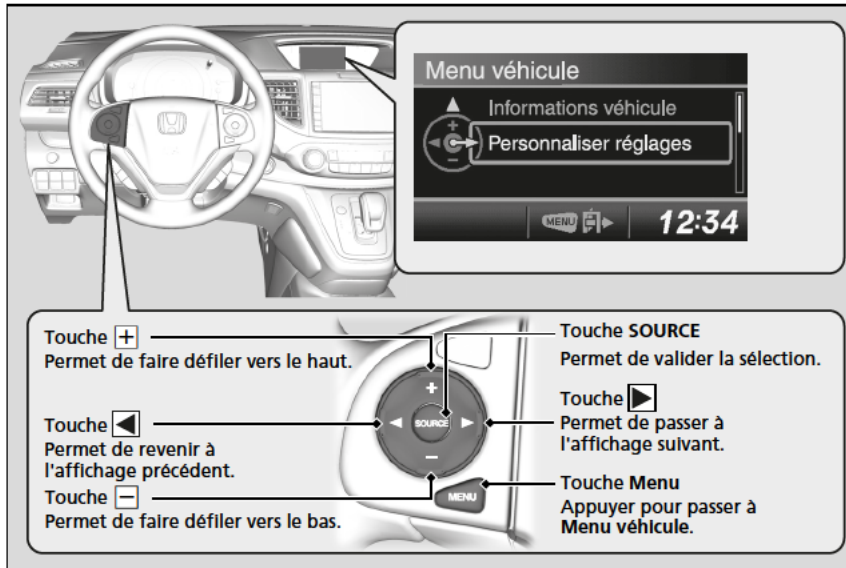

\*1 : Les modèles équipés du système d'accès sans clé ont un bouton **ENGINE START/STOP** au lieu d'un contacteur d'allumage.

\* Non disponible sur tous les modèles

*suite page suivante*

## ☒ Fonctions personnalisées

Pour personnaliser d'autres fonctions, appuyer sur la touche .

- ☒ **Liste des options personnalisables** P. 148
- ☒ **Exemple de personnalisation des fonds\*** P. 150

## ■ Procédure de personnalisation

Appuyer sur le bouton **MENU**.

## ►► Fonctions personnalisées

Il est possible de personnaliser l'écran à tout moment en appuyant sur la touche **MENU**.

Tableau de bord

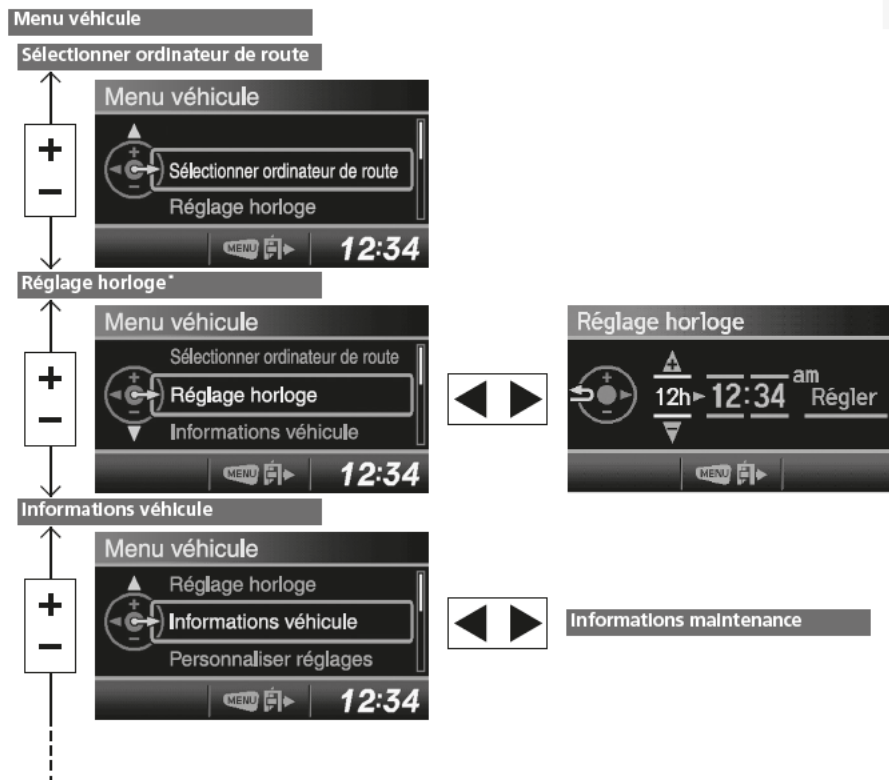



■ Liste des options personnalisables

Groupe	Fonctions personnalisables	Description	Réglages possibles
Sélectionner ordinateur de route		Sélectionne un élément à afficher ainsi que l'économie de carburant instantanée.	<b>Autonomie*1/ Temps écoulé/ Vitesse moyenne</b>
Réglage horloge*		Régler l'affichage de l'heure au format 12 heures ou 24 heures et régler l'heure.	<b>12 h<sup>1</sup>/24 h</b>
Informations véhicule	Informations maintenance	Réinitialiser le rappel d'entretien.	<b>Non/Oui</b>
	Sélectionner le fond*	Sélectionne l'horloge analogique de taille normale ou le fond.	<b>Horloge*1/Image 1/Image 2/ Image 3</b>
Personnaliser réglages	Réglage affichage	Importe un fichier image pour un nouveau fond.	Il est possible de mémoriser jusqu'à trois images. <input checked="" type="checkbox"/> <b>Importation de fonds à partir d'une clé USB*</b> P. 150
	Supprimer le fond*	Supprime un fichier image de fond.	<b>Image 1/Image 2/Image 3</b>
	Ecran d'accueil	Sélectionne l'activation ou non de l'écran d'accueil lorsque le contacteur d'allumage est placé en position MARCHE  *2.	<b>Activé*1/Désactivé</b>

\*1 : Réglage par défaut

\*2 : Les modèles équipés du système d'accès sans clé ont un bouton **ENGINE START/STOP** au lieu d'un contacteur d'allumage.

Groupe	Fonctions personnalisables	Description	Réglages possibles
Personnaliser réglages	<b>Couleur</b>	Modifie la couleur de l'écran.	<b>Bleu*1/Rouge/Orange/Gris</b>
	<b>Réglage affichage</b>		<b>Anglais*1/Allemand/Italien/Français/Espagnol/Polonais/Portugais/Néerlandais/Danois/Suédois/Norvégien/Finois/Russe/Turc/Tchèque/Hongrois/Slovaque/Estonien/Letton/Lituanien</b>
	<b>Langue</b>	Changer la langue affichée.	
	<b>Moniteur de véhicule en approche</b>	Active et désactive le moniteur de véhicule en approche.	<b>Activé*1/Désactivé</b>
	<b>Système de reconnaissance des panneaux de signalisation</b>	Permet de sélectionner si les petites icônes de panneau de signalisation s'allument ou non.	<b>Petites icônes allumées*1/Petites icônes éteintes</b>
<b>Tout par défaut</b>		Annule/réinitialise tous les réglages personnalisés par défaut.	<b>Annuler</b> <b>Rétablir les réglages par défaut</b>

\*1 : Réglage par défaut

### ■ Exemple de personnalisation des fonds\*

Il est possible de personnaliser l'affichage de la montre en fond.



### ■ Importation de fonds à partir d'une clé USB\*

Il est possible d'importer jusqu'à trois images, une à la fois, pour un fond à partir d'une clé USB. Sélectionner **Importer le fond** dans **Personnaliser réglages** et raccorder correctement une clé USB pour mémoriser une image.



1. Raccorder la clé USB au câble adaptateur.  
 ➤ **Câble adaptateur USB\*** P. 241
2. Appuyer sur le bouton **MENU**.
3. Sélectionner **Personnaliser réglages** avec la touche **[+]** / **[-]**, puis appuyer sur la touche **SOURCE**.
4. Sélectionner **Réglage affichage** avec la touche **[+]** / **[-]**, puis appuyer sur la touche **SOURCE**.

### ⌘ Fonctions personnalisées

- Lors de l'importation de fichiers de fond, l'image doit se trouver dans le répertoire racine de la clé USB. Les images d'un dossier ne peuvent pas être importées.
- Le format de fichier de l'image qu'il est possible d'importer est BMP (bmp) ou JPEG (jpg).
- Chaque fichier image peut atteindre 2 Mo.
- La taille d'image maximum est de 1 920 x 936 pixels. Si la taille de l'image était inférieure à 480 x 234 pixels, l'image s'affiche au milieu de l'écran avec la zone excédentaire affichée en noir.
- Le nombre de fichiers qu'il est possible de sélectionner est de 255.
- Il est possible d'afficher jusqu'à 64 caractères dans le nom de fichier.



- Sélectionner **Importer le fond** avec la touche  $\left[ \begin{array}{c} + \\ - \end{array} \right]$ , puis appuyer sur la touche **SOURCE**.  
► Les noms de fichier s'affichent à l'écran.



- Appuyer sur la touche  $\left[ \begin{array}{c} + \\ - \end{array} \right]$  jusqu'à ce que le nom de fichier voulu apparaisse au centre de l'affichage, puis appuyer sur la touche **SOURCE**.



- L'aperçu des données importées s'affiche. Appuyer sur la touche **SOURCE** si cet aperçu est correct.
- Appuyer sur la touche **SOURCE** pour enregistrer le fichier image.





9. Sélectionner l'emplacement voulu d'enregistrement du fichier image à l'aide de la touche  $\left[ \begin{array}{c} + \\ - \end{array} \right]$ , puis appuyer sur la touche **SOURCE**.

10. Appuyer sur la touche **MENU** pour quitter l'écran de personnalisation.

■ Sélection d'un fond



1. Appuyer sur le bouton **MENU**.
2. Sélectionner **Personnaliser réglages** avec la touche  $\left[ \begin{smallmatrix} + \\ - \end{smallmatrix} \right]$  /  $\left[ \begin{smallmatrix} - \\ + \end{smallmatrix} \right]$ , puis appuyer sur la touche **SOURCE**.
3. Sélectionner **Réglage affichage** avec la touche  $\left[ \begin{smallmatrix} + \\ - \end{smallmatrix} \right]$  /  $\left[ \begin{smallmatrix} - \\ + \end{smallmatrix} \right]$ , puis appuyer sur la touche **SOURCE**.
4. Sélectionner **Sélectionner le fond** avec la touche  $\left[ \begin{smallmatrix} + \\ - \end{smallmatrix} \right]$  /  $\left[ \begin{smallmatrix} - \\ + \end{smallmatrix} \right]$ , puis appuyer sur la touche **SOURCE**.
5. Sélectionner le fichier image voulu avec la touche  $\left[ \begin{smallmatrix} + \\ - \end{smallmatrix} \right]$  /  $\left[ \begin{smallmatrix} - \\ + \end{smallmatrix} \right]$ , puis appuyer sur la touche **SOURCE**.  
 ► A l'arrêt du défilement, la vignette s'affiche.
6. Appuyer sur la touche **MENU** pour quitter l'écran de personnalisation.



# Commandes

Ce chapitre explique comment utiliser les diverses commandes nécessaires à la conduite.

<b>Horloge</b> .....	156
<b>Verrouillage et déverrouillage des portes</b>	
Types de clés et fonctions .....	158
Verrouillage/déverrouillage des portes de l'extérieur .....	161
Verrouillage/déverrouillage des portes de l'intérieur .....	167
Verrous de sécurité pour enfants .....	168
<b>Ouverture et fermeture du hayon</b> .....	169
<b>Système de sécurité</b>	
Système d'immobilisation .....	176
Alarme du système de sécurité* .....	176
Capteurs à ultrasons* .....	178
Super-verrouillage* .....	179
<b>Ouverture et fermeture des vitres</b> .....	180
<b>Ouverture et fermeture du store*</b> .....	183
<b>Utilisation des commutateurs autour du volant</b>	
Commutateur d'allumage* .....	184

Touche ENGINE START/STOP* .....	185
Comparaison entre la position du contacteur d'allumage et le mode d'alimentation .....	188
Clignotants .....	189
Commutateurs d'éclairage .....	189
Feux de virage actifs* .....	191
Antibrouillards .....	192
Dispositif de réglage de la hauteur des phares* .....	193
Système de prise en charge des feux de route* .....	194
Feux diurnes .....	196
Essuie-glaces et lave-glaces .....	197
Commande d'intensité lumineuse .....	201
Touche Désembueur arrière/Rétroviseur chauffant .....	202
Système de mémorisation de la position de conduite* .....	203
Réglage du volant .....	205

<b>Réglage des rétroviseurs</b>	
Rétroviseur .....	206
Rétroviseurs extérieurs électriques .....	208
<b>Réglage des sièges</b>	
Réglage de la position des sièges .....	210
<b>Eclairage Intérieur/Équipement de confort Intérieur</b>	
Lampes d'éclairage intérieur .....	220
Équipement de confort intérieur .....	222
<b>Système de commande de la climatisation</b>	
Utilisation de la commande automatique de la climatisation .....	234
Capteurs de la commande automatique de la climatisation .....	238

\* Non disponible sur tous les modèles

## Réglage de l'horloge







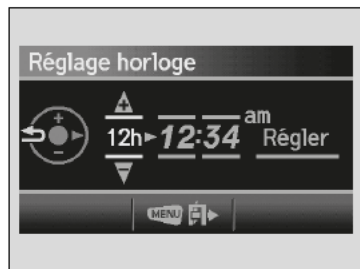

Le réglage de l'heure peut s'effectuer sur l'affichage de l'horloge avec le contacteur d'allumage en position MARCHÉ <sup>\*1</sup>.

### Modèles sans système audio

#### ■ Utilisation de la touche MENU









1. Appuyer sur le bouton **MENU**.
2. Sélectionner **Réglage horloge** avec la touche  / , puis appuyer sur la touche **SOURCE**.



3. Appuyer sur la touche  /  pour basculer entre les formats **12 H** et **24 H**.
4. Sélectionner les heures ou minutes avec la touche  / .
5. Appuyer sur la touche  /  pour augmenter ou diminuer la valeur de réglage.
6. Sélectionner **Régler** avec la touche  / , puis appuyer sur la touche **SOURCE** pour valider la sélection.

### Système audio à un écran

#### ■ Utilisation de la touche SETUP

1. Appuyer sur le bouton **SETUP**.
2. Tourner  pour sélectionner **Régler horloge**, puis appuyer sur .
3. Tourner  pour sélectionner l'élément à modifier (mode 12/24H, heure, minute). Puis appuyer sur .
4. Tourner  pour opérer le réglage.
5. Appuyer sur  pour valider la sélection. L'affichage revient à **Régler horloge**. Répéter les étapes 4 à 6 pour régler les autres éléments.
6. Pour valider la sélection, tourner  et sélectionner **Régler**, puis appuyer sur .
7. Appuyer sur la touche **SETUP** pour revenir à l'affichage normal.

\*1 : Les modèles équipés du système d'accès sans clé ont un bouton **ENGINE START/STOP** au lieu d'un contacteur d'allumage.

### » Réglage de l'horloge

#### Modèles avec système de navigation

La montre est automatiquement mise à jour par l'intermédiaire du système de navigation, ce qui évite de la régler.

#### Système audio à un écran

Ces informations indiquent comment utiliser le bouton de sélection.





Tourner  pour sélectionner.

Appuyer sur  pour valider.

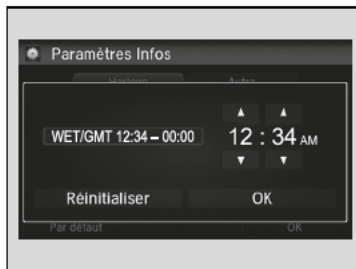
## Système audio à deux écrans

## ■ A l'aide du menu Réglages sur l'écran Audio/Informations



1. Appuyer sur le bouton .
2. Sélectionner **Paramètres**.
3. Sélectionner **Info**.
4. Sélectionner l'onglet **Horloge**.
5. Sélectionner **Réglage horloge**.
6. Sélectionner  ou  pour changer l'heure.
7. Sélectionner  ou  pour changer les minutes, puis sélectionner **OK**.

## ▶▶ A l'aide du menu Réglages sur l'écran Audio/Informations

L'affichage de l'horloge peut être personnalisé au format 12 heures ou 24 heures.

▶ **Fonctions personnalisées** \* P. 323

L'affichage de l'horloge est désactivé (paramétré sur Off) par défaut. Il est possible d'activer et de désactiver l'affichage de l'horloge.

▶ **Fonctions personnalisées** \* P. 323

## Types de clés et fonctions

Ce véhicule est livré avec les clés suivantes :

### Clés

Clé rétractable\*



Télécommande d'accès sans clé\*



Utiliser les clés pour démarrer et arrêter le moteur, ainsi que pour verrouiller et déverrouiller toutes les portes et le hayon. Les portes et le hayon peuvent également être verrouillés et déverrouillés en appuyant sur les touches de la télécommande.

### Types de clés et fonctions

Toutes les clés sont équipées d'un système d'immobilisation. Le système d'immobilisation permet de protéger le véhicule contre le vol.

#### ■ Système d'immobilisation P. 176

Les clés contiennent des dispositifs électroniques de précision.

Respecter les conseils suivants pour éviter tout dommage aux dispositifs électroniques :

- Ne pas laisser les clés à la lumière directe du soleil ou dans des endroits où la température ou l'humidité est élevée.
- Ne pas faire tomber les clés, ni poser d'objets lourds dessus.
- Conserver les clés à l'abri des liquides.
- Ne pas démonter les clés sauf pour remplacer la pile.

Si les circuits de clés sont endommagés, il est possible que le moteur ne puisse pas démarrer et que la télécommande ne fonctionne pas.

Si les clés ne fonctionnent pas correctement, les faire vérifier par un réparateur agréé.

### ■ Télécommande d'accès sans clé\*

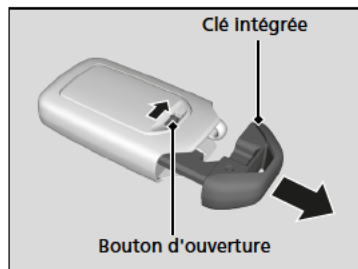

La clé intégrée peut être utilisée pour verrouiller les portes lorsque la télécommande d'accès sans clé se décharge et que le verrouillage/déverrouillage centralisé des portes est désactivé.

Pour retirer la clé intégrée, l'extraire en faisant coulisser le bouton d'ouverture. Pour remettre la clé intégrée, l'enfoncer dans la télécommande jusqu'à ce qu'elle produise un déclic.

### ■ Clé rétractable\*

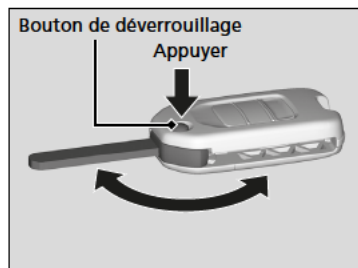

La clé se replie dans la télécommande.

1. Appuyer sur le bouton de déverrouillage pour dégager la clé de la télécommande.
  - Veiller à déployer la clé complètement.
2. Pour fermer la clé, appuyer sur le bouton de déverrouillage, puis pousser la clé dans la télécommande jusqu'à ce qu'un déclic soit perceptible.

### ▣ Télécommande d'accès sans clé\*

Le siège se place automatiquement sur la position prédéfinie lorsque la porte est déverrouillée à l'aide de la télécommande ou du système d'accès sans clé.

#### ▣ Système de mémorisation de la position de conduite\* P. 203

Toujours veiller lors de l'insertion de la clé intégrée à ce qu'elle soit en mode télécommande d'accès sans clé.

### ▣ Clé rétractable\*

Si la clé ne peut être complètement déployée, il est possible que le système d'immobilisation ne puisse pas fonctionner correctement et que le moteur ne puisse pas démarrer. Éviter de toucher la clé lorsqu'elle se déploie ou se rétracte.



### ■ Etiquette de numéro de clé

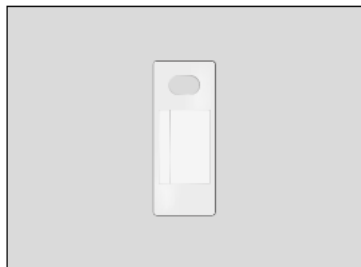

Elle comporte un numéro nécessaire en cas d'achat d'une clé de rechange.

### ▣ Etiquette de numéro de clé

Conserver l'étiquette de numéro de clé séparément de la clé, dans un endroit sûr, hors du véhicule.  
Contacter un réparateur agréé pour acheter une clé supplémentaire.

Contacter un réparateur agréé si la clé est perdue et que le moteur ne peut pas être démarré.

## Verrouillage/déverrouillage des portes de l'extérieur

### Utilisation du système d'accès sans clé\*

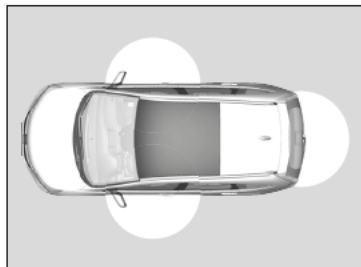

Lorsqu'on porte sur soi la télécommande d'accès sans clé, il est possible de verrouiller/déverrouiller les portes et d'ouvrir le hayon.

Les portes peuvent être verrouillées/déverrouillées dans un rayon d'environ 80 cm de la poignée extérieure de porte.

Le hayon peut être ouvert dans un rayon d'environ 80 cm du bouton de déverrouillage du hayon.

### Verrouillage des portes et du hayon

Appuyer sur le bouton de verrouillage de porte sur la porte avant ou le hayon.

- Certains éclairages extérieurs et témoins clignotent trois fois, toutes les portes et le hayon se verrouillent, et le système de sécurité s'arme.

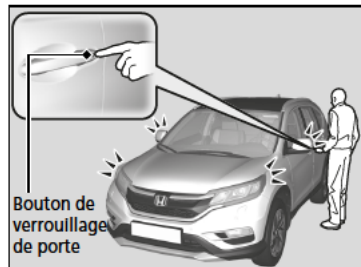

Bouton de verrouillage de porte

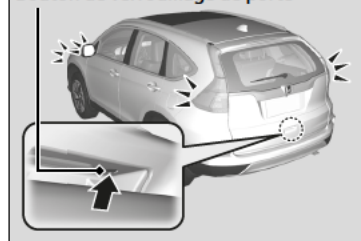

### Verrouillage/déverrouillage des portes de l'extérieur

#### Modèles avec système d'accès sans clé

##### Modèle à conduite à droite

Les portes ne peuvent pas être verrouillées de l'extérieur lorsque la télécommande d'accès sans clé se trouve à l'intérieur du véhicule ; le signal sonore retentit alors. Pour verrouiller une porte lorsque la télécommande d'accès sans clé se trouve dans le véhicule, effectuer quatre fois l'une des opérations suivantes :

- Appuyer sur le bouton de verrouillage de la télécommande d'accès sans clé.
- Tourner la clé dans le barillet pour verrouiller.
- Appuyer sur le bouton de déverrouillage de porte sur la poignée de porte ou le hayon.

##### Modèles avec système d'accès sans clé

Il est possible de verrouiller ou de déverrouiller les portes à l'aide de la télécommande ou du système d'accès sans clé uniquement si le mode d'alimentation est réglé sur MOTEUR COUPE.

### Utilisation du système d'accès sans clé\*

- Ne jamais laisser la télécommande d'accès sans clé dans le véhicule en sortant du véhicule. L'emporter toujours avec soi.
- Même si le conducteur ne porte pas la télécommande sur lui, il est possible de verrouiller/déverrouiller les portes si une autre personne qui porte la télécommande se trouve dans la zone de portée de celle-ci.
- Si la poignée de porte avant est saisie avec une main gantée, le capteur de porte peut réagir plus lentement ou ne pas réagir du tout à la demande de déverrouillage.
- La porte peut se déverrouiller si la poignée de porte est couverte d'eau par de fortes pluies ou dans un portique de lavage automatique de voitures si la télécommande se trouve dans la portée.

\* Non disponible sur tous les modèles



### ■ Déverrouillage des portes et du hayon

Saisir la poignée de porte conducteur :

- La porte conducteur se déverrouille.
- Certains éclairages extérieurs clignotent une fois.

Saisir la poignée de porte passager avant :

- Toutes les portes et le hayon se déverrouillent.
- Certains éclairages extérieurs clignotent une fois.

Appuyer sur le bouton d'ouverture du hayon :

- Le hayon se déverrouille.
- Certains éclairages extérieurs clignotent une fois.

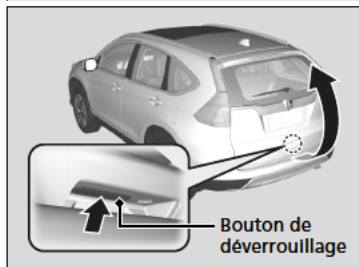

### ►► Utilisation du système d'accès sans clé\*

- La porte peut ne pas s'ouvrir si elle est tirée juste après avoir saisi la poignée de porte. Saisir de nouveau la poignée et s'assurer que la porte est déverrouillée avant de tirer la poignée.
- La porte ne peut pas être déverrouillée en saisissant la poignée deux secondes après l'avoir verrouillée.
- Même dans un rayon de 80 cm, il peut ne pas être possible de verrouiller/déverrouiller les portes avec la télécommande si elle se trouve au-dessus ou au-dessous de la poignée extérieure.
- La télécommande peut ne pas fonctionner si elle est trop près de la porte ou de la vitre de porte.

Si une porte ou le hayon n'est pas ouvert(e) dans les 30 secondes suivant le déverrouillage du véhicule, les portes se reverrouillent automatiquement.

Il est possible de personnaliser le réglage du mode de déverrouillage des portes.

► **Fonctions personnalisées** P. 133

## ■ Utilisation de la télécommande

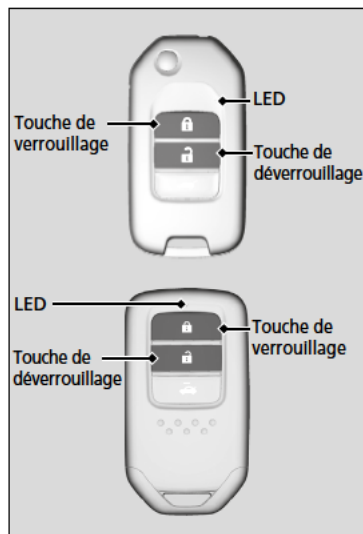

### ■ Verrouillage des portes

Appuyer sur le bouton de verrouillage.

- Certains éclairages extérieurs clignotent trois fois, toutes les portes et le hayon se verrouillent et le système de sécurité s'arme.

## ■ Utilisation de la télécommande

Si une porte ou le hayon n'est pas ouvert(e) dans les 30 secondes suivant le déverrouillage du véhicule au moyen de la télécommande, les portes se reverrouillent automatiquement.

Si le commutateur de plafonnier est dans la position d'activation par les portes, les lampes d'éclairage intérieur s'allument lorsque la touche de déverrouillage est enfoncée. Aucune porte ne s'ouvre : l'éclairage s'éteint progressivement au bout de 30 secondes. Portes reverrouillées avec la télécommande : l'éclairage s'éteint immédiatement.

► **Lampes d'éclairage intérieur** P. 220

## ■ Déverrouillage des portes

Appuyer sur le bouton de déverrouillage.

### Une fois :

- Certains éclairages extérieurs clignotent une fois et la porte du conducteur se déverrouille.

### Deux fois :

- Les portes restantes et le hayon se déverrouillent.

## ☒ Utilisation de la télécommande

La télécommande utilise des signaux à faible puissance, le cadre environnant peut donc influencer la portée. La télécommande ne fonctionne pas lorsque la clé est dans le contacteur d'allumage. La télécommande ne verrouille pas le véhicule lorsqu'une porte ou le hayon est ouvert(e).

Si la distance de fonctionnement de la télécommande varie, le niveau de charge de la pile est probablement faible. Si la LED ne s'allume pas lorsqu'une touche est enfoncée, la pile ne fonctionne plus.

☒ **Remplacement de la pile bouton** P. 589, 590

Il est possible de personnaliser le réglage du mode de déverrouillage des portes.

☒ **Fonctions personnalisées** P. 133

## Verrouillage/déverrouillage des portes avec une clé

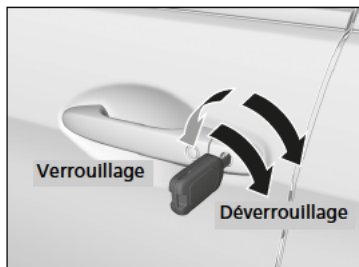

Insérer la clé complètement et la tourner.

## Verrouillage d'une porte sans utiliser de clé

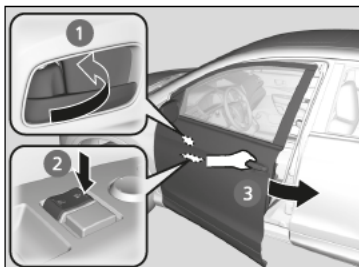

### Verrouillage de la porte conducteur

Pousser la languette de blocage vers l'avant **1** ou pousser le commutateur de verrouillage centralisé dans le sens du verrouillage **2** puis tirer et maintenir la poignée extérieure de porte **3**. Fermer la porte puis relâcher la poignée.

### Verrouillage des portes passager

Pousser la languette de verrouillage vers l'avant et fermer la porte.

### ■ Système de prévention d'oubli des clés à l'intérieur

Il est impossible de verrouiller les portes et le hayon lorsque la clé est dans le contacteur d'allumage\*1 ou que la télécommande d'accès sans clé se trouve à l'intérieur du véhicule.

\*1 : Les modèles équipés du système d'accès sans clé ont un bouton **ENGINE START/STOP** au lieu d'un contacteur d'allumage.

## Verrouillage/déverrouillage des portes avec une clé

Lorsque la porte conducteur est verrouillée avec la clé, toutes les autres portes et le hayon sont verrouillés en même temps. Il est possible de personnaliser le réglage du mode de déverrouillage des portes.

► **Fonctions personnalisées** P. 133

### Modèles sans système de sécurité

Lors du déverrouillage, la porte conducteur se déverrouille la première. Tourner la clé une deuxième fois au bout de quelques secondes afin de déverrouiller toutes les autres portes et le hayon.

### Modèles avec système de sécurité

Un déverrouillage des portes avec la clé déclenche l'alarme du système de sécurité. Toujours déverrouiller les portes et le hayon avec la télécommande.

## Verrouillage d'une porte sans utiliser de clé

Lorsque la porte conducteur est verrouillée avec la clé, toutes les autres portes et le hayon sont verrouillés en même temps. Pour éviter d'enfermer la clé dans le véhicule, veiller à la garder dans la main avant de verrouiller la porte.

## Signal de la télécommande d'accès sans clé trop faible\*

Le véhicule émet des ondes radio pour localiser la télécommande d'accès sans clé lors du verrouillage/déverrouillage des portes, de l'ouverture du hayon ou du démarrage du moteur.

Dans les cas suivants, le verrouillage/déverrouillage des portes, l'ouverture du hayon ou le démarrage du moteur peut être neutralisé ou le fonctionnement peut être instable :

- Des ondes radio puissantes sont émises par un équipement proche.
- La télécommande d'accès sans clé est portée avec un équipement de télécommunications, un ordinateur portable, un téléphone mobile ou une machine sans fil.
- Un objet métallique touche ou couvre la télécommande d'accès sans fil.

### Signal de la télécommande d'accès sans clé trop faible\*

La communication entre la télécommande d'accès sans clé et le véhicule décharge la pile de la télécommande.

La pile dure environ deux ans, mais cette durée varie selon la régularité de l'utilisation.

La pile se décharge chaque fois que la télécommande d'accès sans clé reçoit des ondes radio puissantes. Éviter de la placer près d'appareils électriques tels que des téléviseurs et des ordinateurs.

## Verrouillage/déverrouillage des portes de l'intérieur

### Utilisation de la languette de verrouillage

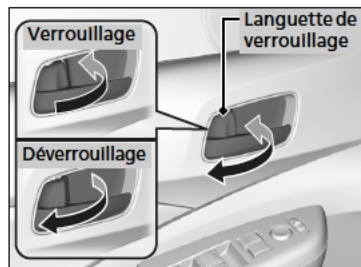

#### ■ Verrouillage d'une porte

Pousser la languette de verrouillage vers l'avant.

#### ■ Déverrouillage d'une porte

Tirer la languette de verrouillage vers l'arrière.

### Déverrouillage à l'aide de la poignée intérieure de porte avant

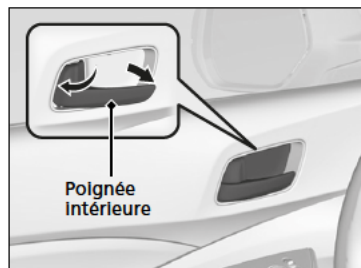

Tirer la poignée intérieure de porte avant.

- Une seule manœuvre déverrouille et ouvre la porte.

### ☒ Utilisation de la languette de verrouillage

Lorsque la porte est verrouillée à l'aide de la languette de blocage se trouvant sur la porte conducteur, toutes les autres portes et le hayon se verrouillent en même temps. Lorsque la porte est déverrouillée à l'aide de la languette de blocage se trouvant sur la porte conducteur, seule la porte conducteur est déverrouillée.

### ☒ Déverrouillage à l'aide de la poignée intérieure de porte avant

La poignée intérieure des portes avant est conçue pour permettre aux occupants des sièges avant d'ouvrir la porte en une seule manœuvre. Cependant, cette fonction exige que les occupants des sièges avant ne tirent jamais une poignée intérieure de porte avant pendant la marche du véhicule.

Les enfants doivent toujours voyager à l'arrière, où les portes sont munies de verrous de sécurité pour enfants.

☒ **Verrous de sécurité pour enfants** P. 168



## ■ Utilisation du commutateur principal de verrouillage centralisé des portes

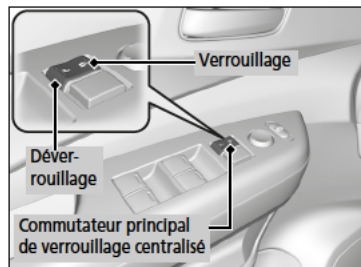

Appuyer sur le commutateur principal de verrouillage centralisé des portes comme indiqué pour verrouiller ou déverrouiller toutes les portes et le hayon.

## Verrous de sécurité pour enfants

Les verrous de sécurité pour enfants empêchent l'ouverture des portes arrière à partir de l'intérieur quelle que soit la position de la languette de verrouillage.

### ■ Réglage des verrous de sécurité pour enfants

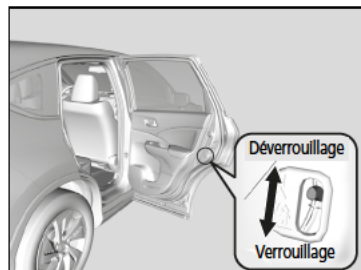

Faire glisser le levier de la porte arrière en position verrouillage et fermer la porte.

#### ■ Pour ouvrir la porte

Ouvrir la porte à l'aide de la poignée extérieure.

### ☒ Utilisation du commutateur principal de verrouillage centralisé des portes

Lorsque la porte conducteur est verrouillée/déverrouillée à l'aide de l'interrupteur de verrouillage centralisé, toutes les autres portes et le hayon sont verrouillés/déverrouillés en même temps.

### ☒ Verrous de sécurité pour enfants

Pour ouvrir la porte de l'intérieur lorsque le verrou de sécurité pour enfants est activé, mettre la languette de verrouillage en position déverrouillage, baisser la vitre arrière, sortir la main et tirer sur la poignée extérieure de porte.

## Précautions à prendre lors de l'ouverture/de la fermeture du hayon

Veiller à ce qu'aucun individu ni aucun objet ne se trouve à proximité du hayon avant de l'ouvrir ou de le fermer.

### ■ Ouverture du hayon

- Ouvrir le hayon au maximum.
  - ▶ S'il n'est pas complètement ouvert, le hayon peut se refermer accidentellement.
- Prendre des précautions par grand vent. Le vent peut entraîner la fermeture du hayon.

### ■ Fermeture du hayon

Garder le hayon fermé pendant la marche pour :

- ▶ Eviter des dommages éventuels.
  - ▶ Empêcher les gaz d'échappement de pénétrer dans le véhicule.
- ☞ **Monoxyde de carbone** P. 81

### ☒ Précautions à prendre lors de l'ouverture/de la fermeture du hayon

Veiller à ne pas se cogner la tête contre le hayon et à ne pas laisser les mains entre le hayon et le compartiment à bagages lors de la fermeture du hayon.

Lorsque des bagages sont placés dans ou sortis du compartiment à bagages alors que le moteur tourne au ralenti, ne pas se tenir devant le tuyau d'échappement. Il existe un risque de brûlure.

Ne pas laisser de passager prendre place dans le compartiment à bagages.

Il existe un risque de blessure dû à un freinage sévère, à une accélération brutale ou à une collision.

## Utilisation du bouton d'ouverture du hayon

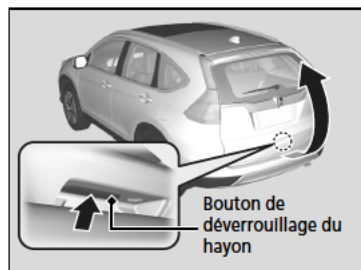

Lorsque toutes les portes sont déverrouillées ou lorsque l'on appuie sur le bouton de déverrouillage du hayon situé sur la télécommande, le hayon est déverrouillé.

### Modèles sans hayon électrique

Appuyer sur le bouton d'ouverture du hayon et soulever le hayon pour l'ouvrir.

### Modèles avec hayon électrique

Appuyer sur le bouton d'ouverture du hayon pendant plus d'une seconde et attendre les deux bips sonores avant de soulever le hayon.

- Relâcher le bouton d'ouverture dans la seconde suivant le premier bip sonore pour accéder aux opérations disponibles sur le hayon électrique.

### ► Ouverture/fermeture du hayon électrique\* P. 172

### Modèles avec système d'accès sans clé

En cas d'utilisation de la télécommande sans clé, il n'est pas nécessaire de déverrouiller le hayon avant de l'ouvrir.

### ►► Utilisation du bouton d'ouverture du hayon

#### Modèles avec système d'accès sans clé

- Ne jamais laisser la télécommande d'accès sans clé dans le véhicule en sortant du véhicule. L'emporter toujours avec soi.
- Même si le conducteur ne porte pas la télécommande sans clé sur lui, il est possible de déverrouiller le hayon si une autre personne qui porte la télécommande se trouve dans son champ de détection.

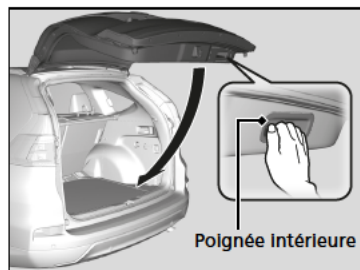

Pour fermer le hayon, saisir la poignée intérieure, tirer le hayon vers le bas et pousser sur le hayon depuis l'extérieur.

Si le conducteur ferme le hayon alors que toutes les portes sont verrouillées, le hayon se verrouille automatiquement.

- Certains éclairages extérieurs clignotent trois fois.

#### Modèles sans hayon électrique

### Utilisation de la télécommande

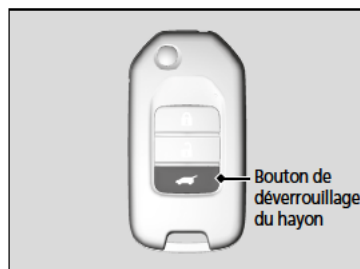

Appuyer sur le bouton de déverrouillage du hayon pour déverrouiller le hayon.

#### Utilisation de la télécommande

Si vous avez déverrouillé et ouvert le hayon à l'aide de la télécommande ou de la télécommande d'accès sans clé lors de la fermeture, le hayon se verrouille automatiquement.

## Ouverture/fermeture du hayon électrique\*

Le hayon électrique répond aux commandes du bouton de la télécommande, du bouton du tableau de bord ou du bouton situé sur le hayon électrique.

### ■ Le hayon électrique peut être ouvert lorsque :

- Le hayon est complètement fermé.
- La transmission est sur **P** (boîte de vitesses automatique).
- Le frein de stationnement est serré (boîte de vitesses manuelle).

### ■ Le hayon électrique peut être fermé lorsque :

- Le hayon est complètement ouvert.
- La transmission est sur **P** (boîte de vitesses automatique).
- Le frein de stationnement est serré (boîte de vitesses manuelle).

### ⚠ Ouverture/fermeture du hayon électrique\*

## ⚠ ATTENTION

L'ouverture ou la fermeture d'un hayon électrique lorsqu'une partie d'un passager se trouve encore dans le hayon peut provoquer de graves blessures.

Vérifier qu'aucun passager et qu'aucun objet ne se trouve près du hayon avant de l'ouvrir ou de le fermer.

### REMARQUE

Ne pas pousser ou tirer sur le hayon électrique lors de son ouverture ou fermeture automatique.

L'ouverture ou la fermeture forcée du hayon électrique lorsque ce dernier est activé peut déformer le cadre du hayon.

Lors de l'utilisation du hayon électrique, s'assurer qu'il y a suffisamment d'espace autour du véhicule. Les personnes se trouvant à proximité du hayon peuvent être gravement blessées si le hayon cogne ou se referme sur leur tête. Rester vigilant, notamment si des enfants se trouvent à proximité.

Il est possible que le hayon électrique ne puisse pas s'ouvrir ou se fermer dans les conditions suivantes :

- démarrage du moteur lors de l'ouverture ou de la fermeture automatique du hayon,
- stationnement du véhicule dans une pente,
- tangage du véhicule par vent fort,
- hayon ou toit recouvert de neige ou de gel.

Si le conducteur ferme le hayon électrique alors que toutes les portes sont verrouillées, le hayon électrique se ferme automatiquement.

## Télécommande

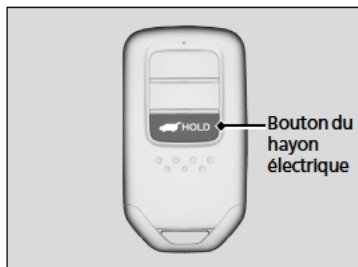

Pour ouvrir ou fermer le hayon électrique, procéder comme suit :

Appuyer sur le bouton du hayon électrique pendant plus d'une seconde pour l'activer.

- Certains éclairages extérieurs clignotent.

Pour inverser le sens d'ouverture ou de fermeture du hayon électrique lorsqu'il est en mouvement, appuyer de nouveau sur le bouton.

## ⊠ Ouverture/fermeture du hayon électrique\*

Si la fermeture du hayon électrique est effectuée lorsque toutes les portes sont verrouillées, le hayon électrique se verrouille automatiquement et certains éclairages extérieurs clignotent trois fois.

En cas de remplacement de la batterie ou du fusible du hayon électrique lorsque le hayon est ouvert, le hayon électrique peut être désactivé. Le hayon électrique est de nouveau opérationnel une fois que le hayon est refermé manuellement.

L'ouverture ou la fermeture complète du hayon peut présenter des dysfonctionnements si des pièces de rechange autres que les accessoires Honda d'origine sont installées.

S'assurer que le hayon électrique est complètement ouvert avant de mettre ou de sortir les bagages.

S'assurer que le hayon électrique est complètement fermé avant de démarrer le véhicule.

Le signal sonore retentit lorsque le véhicule commence à se déplacer avec le hayon électrique ouvert ou en cours de fermeture.

### Bouton du hayon électrique



Ouverture : Maintenir enfoncé le bouton du hayon situé sur le tableau de commande du côté conducteur pendant une seconde environ.

- Certains éclairages extérieurs clignotent.

Fermeture : Maintenir enfoncé le bouton du hayon situé sur le tableau de commande du côté conducteur pendant une seconde environ.

- Certains éclairages extérieurs clignotent.

Pour inverser le sens d'ouverture ou de fermeture du hayon électrique lorsqu'il est en mouvement, appuyer de nouveau sur le bouton.

### Bouton de fermeture du hayon électrique

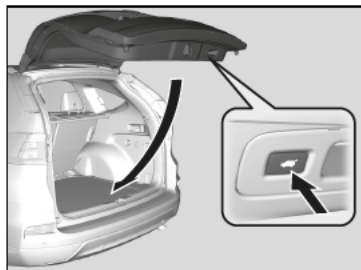

Appuyer sur le bouton du hayon pour fermer le hayon électrique.

Si le bouton est de nouveau enfoncé lors de la fermeture du hayon électrique, il s'arrête et change de sens.

### ►► Ouverture/fermeture du hayon électrique\*

Si le hayon électrique rencontre une résistance lors de son ouverture ou de sa fermeture, la fonction d'inversion automatique provoque le changement de sens. Le signal sonore retentit trois fois.

La détection est interrompue par la fonction d'inversion automatique lorsque le hayon est presque fermé pour garantir sa fermeture complète.

Ne pas toucher les capteurs situés de chaque côté du hayon. Le hayon électrique ne se ferme pas en cas de contact avec l'un des capteurs en cours de fermeture.

Faire attention de ne pas rayer les capteurs avec un objet pointu car cela peut endommager le hayon et entraîner des dysfonctionnements au niveau du système de fermeture du hayon électrique.

### ►► Bouton de fermeture du hayon électrique

Si le bouton d'ouverture du hayon est enfoncé dans la poignée lors de l'ouverture ou de la fermeture automatique du hayon, le fonctionnement du hayon électrique s'interrompt. Faire très attention si le hayon s'arrête en cours d'ouverture ou de fermeture car il peut s'ouvrir ou se fermer brutalement.

## ■ Système de fermeture automatique

En cas de fermeture manuelle du hayon électrique, il se ferme automatiquement.

## ■ Détection de descente du hayon électrique

Abaisse automatiquement le hayon électrique s'il y a un risque que le hayon électrique entièrement ouvert se referme tout seul sous son propre poids (par exemple : une accumulation de neige sur le hayon). Le signal sonore retentit à mesure que le hayon électrique s'abaisse.

### ▣ Système de fermeture automatique

La fonction de fermeture automatique ne se déclenche pas si le bouton d'ouverture du hayon est enfoncé lors de la fermeture du hayon électrique.

Ne pas forcer le hayon en cours de fermeture du hayon électrique.

Ne pas approcher les mains du hayon lors de sa fermeture manuelle et le laisser se refermer automatiquement. Il est dangereux de mettre ses mains autour du hayon lorsqu'il commence à se fermer.

### ▣ Détection de descente du hayon électrique

En cas de fermeture manuelle du hayon électrique juste après son ouverture complète, le mode de détection de descente risque de s'activer.

Une fois le mode de détection de descente activé, attendre que le hayon électrique se referme complètement. S'éloigner du hayon électrique lorsqu'il est en mouvement.

Si le mode de détection de descente du hayon électrique s'active constamment, contacter un concessionnaire.



## Système d'immobilisation

Le système d'immobilisation empêche une clé qui n'a pas été pré-enregistrée de démarrer le moteur. Chaque clé contient des émetteurs électroniques qui utilisent des signaux électroniques pour vérifier la clé.

Respecter les consignes suivantes lors de l'insertion de la clé dans le contacteur d'allumage ou de l'utilisation du bouton **ENGINE START/STOP**\* :

- Ne pas approcher d'objets émettant de fortes ondes radio du contacteur d'allumage\*1.
- Veiller à ce que la clé ne soit pas couverte par un objet métallique et qu'elle ne touche pas un objet métallique.
- Ne pas approcher une clé appartenant au système d'immobilisation d'un autre véhicule près du contacteur d'allumage ou de la télécommande d'accès sans clé.

## Alarme du système de sécurité \*

L'alarme du système de sécurité se déclenche lorsque le hayon, le capot ou les portes sont ouverts sans la télécommande ou sans la télécommande d'accès sans clé. Elle se déclenche également si la porte est déverrouillée avec la clé.

### ■ Lorsque l'alarme du système de sécurité s'active

L'avertisseur sonore retentit par intermittence et certains éclairages extérieurs clignotent.

### ■ Pour désactiver l'alarme du système de sécurité

Déverrouiller le véhicule à l'aide de la télécommande ou du système d'accès sans clé, ou lorsque le contacteur d'allumage est en position MARCHE **II**\*1. Le système, ainsi que l'avertisseur sonore et les feux clignotants, sont désactivés.

\*1 : Les modèles équipés du système d'accès sans clé ont un bouton **ENGINE START/STOP** au lieu d'un contacteur d'allumage.

\* Non disponible sur tous les modèles

### » Système d'immobilisation

#### REMARQUE

Si la clé de contact est laissée dans le véhicule, celui-ci risque d'être volé ou de se déplacer inopinément. Toujours conserver la clé de contact sur soi lorsque le véhicule est laissé sans surveillance.

Si le système ne reconnaît pas le codage de la clé plusieurs fois de suite, contacter un réparateur agréé. Contacter un concessionnaire en cas de perte de la clé et de démarrage du moteur impossible.

Ne pas modifier le système ni y ajouter d'autres dispositifs. Cela pourrait endommager le système et rendre le véhicule inutilisable.

### » Alarme du système de sécurité \*

L'alarme de sécurité retentit pendant 30 secondes, puis le système se réinitialise. Si la cause de l'alarme est toujours présente, l'alarme se déclenche plusieurs fois de suite à intervalles de 5 secondes environ.

### ■ Armement de l'alarme du système de sécurité

L'alarme du système de sécurité s'arme automatiquement lorsque les conditions suivantes sont remplies :

- Le contacteur d'allumage est en position ANTIVOL **0**\*1 et la clé a été retirée du contacteur d'allumage.
- Le capot est fermé.
- Toutes les portes et le hayon sont verrouillés avec la clé, la télécommande ou le système d'accès sans clé.

### ■ Lorsque l'alarme du système de sécurité s'arme

Le témoin d'alarme du système de sécurité sur le tableau de bord clignote. Lorsque l'intervalle de clignotement change au bout de 15 secondes environ, l'alarme du système de sécurité est armée.

### ■ Pour désarmer l'alarme du système de sécurité

L'alarme du système de sécurité est désactivée lorsque le véhicule est déverrouillé à l'aide de la télécommande ou du système d'accès sans clé, ou lorsque le commutateur d'allumage est en position MARCHE **II**\*1. Le témoin d'alarme du système de sécurité s'éteint au même moment.

### ⓘ Alarme du système de sécurité\*

Ne pas armer l'alarme du système de sécurité lorsqu'une personne se trouve à l'intérieur du véhicule ou qu'une vitre est ouverte. Le système peut se déclencher accidentellement lors du déverrouillage de la porte avec la languette de blocage.

Si la batterie est déchargée après l'armement de l'alarme du système de sécurité, l'alarme de sécurité peut se déclencher une fois la batterie rechargée ou remplacée.

Si cette situation se produit, désactiver l'alarme du système de sécurité en déverrouillant une porte avec la télécommande ou le système d'accès sans clé.

Ne pas tenter de modifier ce système ou d'y ajouter un autre dispositif.

Ne pas déverrouiller la porte avec la clé. L'alarme du système de sécurité se déclenche.

\*1 : Les modèles équipés du système d'accès sans clé ont un bouton **ENGINE START/STOP** au lieu d'un contacteur d'allumage.

\* Non disponible sur tous les modèles

## Capteurs à ultrasons\*

Les capteurs à ultrasons ne s'activent que lorsque l'alarme du système de sécurité est armée. Les capteurs détectent toute intrusion par une vitre ou tout mouvement dans l'habitacle et activent l'alarme.

### ■ Pour armer l'alarme du système de sécurité sans activer les capteurs à ultrasons

Il est possible d'armer l'alarme du système de sécurité sans activer le capteur à ultrasons.



Pour désactiver le système de capteurs à ultrasons, appuyer sur la touche OFF du capteur à ultrasons après avoir retiré la clé du contacteur d'allumage, ou avec la clé en position ACCESSOIRES **I** ou ANTIVOL **0**\*1.

### ⊗ Capteurs à ultrasons\*

Ne pas armer l'alarme du système de sécurité alors qu'une personne se trouve à l'intérieur du véhicule ou qu'une vitre est ouverte. Le système peut accidentellement s'activer lorsque le capteur à ultrasons détecte des vibrations ou des bruits forts.

Ne pas déverrouiller la porte avec la clé. L'alarme du système de sécurité se déclenche.

\*1 : Les modèles équipés du système d'accès sans clé ont un bouton **ENGINE START/STOP** au lieu d'un contacteur d'allumage.

\* Non disponible sur tous les modèles

## Super-verrouillage\*

Le super-verrouillage neutralise les languettes de verrouillage sur toutes les portes.

### ■ Pour activer le super-verrouillage

- Dans la porte conducteur, tourner la clé deux fois vers l'avant du véhicule en moins de cinq secondes.
- Appuyer deux fois en moins de cinq secondes sur la touche de verrouillage de la télécommande ou de la télécommande d'accès sans clé.

#### Modèles avec système d'accès sans clé

- Appuyer deux fois sur le bouton de déverrouillage de porte sur la poignée de porte ou le hayon dans les cinq secondes.

### ■ Pour désactiver le super-verrouillage

- Déverrouiller la porte conducteur à l'aide de la télécommande, de la télécommande d'accès sans clé ou lorsque le contacteur d'allumage est en position MARCHÉ \*1.

\*1 : Les modèles équipés du système d'accès sans clé ont un bouton **ENGINE START/STOP** au lieu d'un contacteur d'allumage.

\* Non disponible sur tous les modèles

#### Super-verrouillage\*

### ⚠ ATTENTION

Lorsque le super-verrouillage est activé, personne ne doit se trouver à l'intérieur du véhicule. La personne bloquée à l'intérieur peut souffrir gravement, voire mourir, de la chaleur générée par un éventuel stationnement au soleil du véhicule.

Avant d'activer le super-verrouillage, s'assurer que personne ne se trouve à l'intérieur du véhicule.

Ne pas déverrouiller la porte avec la clé. L'alarme du système de sécurité se déclenche.

Même si le hayon est déverrouillé, ouvert puis refermé, la fonction de super-verrouillage reste active.

## Ouverture/fermeture des vitres électriques

Les vitres électriques peuvent être ouvertes et fermées, lorsque le contacteur d'allumage est sur MARCHE **II**\*1, à l'aide des commutateurs placés sur les portes. Les commutateurs situés du côté conducteur peuvent ouvrir et fermer toutes les vitres.

Le bouton de verrouillage des vitres électriques du côté conducteur doit être désactivé (pas enfoncé, témoin éteint) pour ouvrir et fermer les vitres à partir d'une position autre que le siège conducteur.

Lorsque le bouton de verrouillage des vitres électriques est activé (bouton enfoncé et témoin allumé), seule la vitre du conducteur peut être actionnée. Activer le bouton de verrouillage des vitres électriques si un enfant se trouve dans le véhicule.

### Ouverture/fermeture des vitres avec la fonction d'ouverture/fermeture automatique

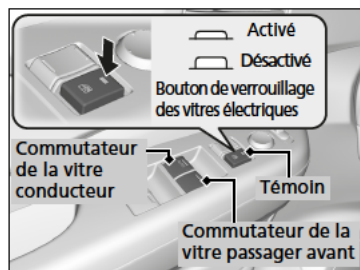

#### ■ Fonctionnement automatique

**Ouverture** : Enfoncer le commutateur fermement.

**Fermeture** : Soulever le commutateur fermement.

La vitre s'ouvre ou se ferme complètement. Pour arrêter la vitre à tout moment, enfoncer ou soulever le commutateur brièvement.

#### ■ Fonctionnement manuel

**Ouverture** : Pousser le commutateur légèrement vers le bas et le maintenir ainsi jusqu'à ce que la position souhaitée soit atteinte.

**Fermeture** : Tirer le commutateur légèrement vers le haut et le maintenir ainsi jusqu'à ce que la position souhaitée soit atteinte.

\*1 : Les modèles équipés du système d'accès sans clé ont un bouton **ENGINE START/STOP** au lieu d'un contacteur d'allumage.

### » Ouverture/fermeture des vitres électriques

## ⚠ ATTENTION

La fermeture d'une vitre électrique sur les mains ou les doigts peut causer de graves blessures.

Veiller à ce que les passagers soient éloignés des vitres avant de les fermer.

**ATTENTION** : Toujours conserver la clé de contact sur soi lorsque le véhicule est laissé (avec des occupants à bord).

Les vitres électriques peuvent être actionnées jusqu'à 10 minutes après la coupure du contact\*1.

**Fonction d'ouverture/fermeture automatique des vitres avant**  
L'ouverture de l'une des portes avant annule cette fonction.

**Fonction d'ouverture/fermeture automatique de toutes les vitres**  
La fermeture de la porte conducteur annule cette fonction.

#### Inversion automatique

Si une vitre électrique détecte une résistance lors de la fermeture automatique, elle cesse de monter et redescend.

La fonction d'inversion automatique de la vitre conducteur est désactivée lorsque le commutateur de vitre est soulevé sans interruption.

La détection est interrompue par la fonction d'inversion automatique lorsque la vitre est presque fermée pour que cette dernière se ferme complètement.

### ■ Ouverture/fermeture des vitres sans la fonction d'ouverture/fermeture automatique\*

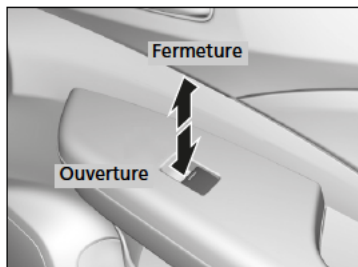

**Ouverture** : Abaisser le commutateur.

**Fermeture** : Soulever le commutateur.

Relâcher le commutateur lorsque la vitre atteint la position souhaitée.

### ■ Ouverture/fermeture des vitres avec la télécommande\*

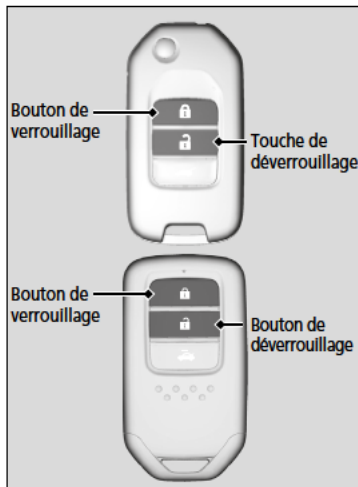

**Ouverture** : Appuyer sur le bouton de déverrouillage deux fois en moins de 10 secondes, en le maintenant enfoncé la deuxième fois.

**Fermeture** : Appuyer sur le bouton de verrouillage deux fois en moins de 10 secondes, en le maintenant enfoncé la deuxième fois.

Si les vitres s'arrêtent à mi-course, répéter la procédure.

\* Non disponible sur tous les modèles

### ■ Fermeture des vitres avec la clé\*

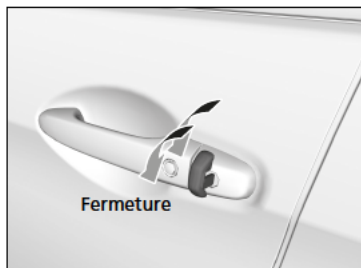

**Fermeture :** Verrouiller la porte conducteur à l'aide de la clé. Dans les 10 secondes suivant le retour de la clé à sa position centrale, tourner la clé dans le sens du verrouillage et la maintenir dans cette position.

Si les vitres s'arrêtent à mi-course, répéter la procédure.

### ▣ Fermeture des vitres avec la clé\*

Ne pas déverrouiller la porte avec la clé. L'alarme du système de sécurité se déclenche.

## Ouverture/fermeture du store

Le store peut uniquement être actionné lorsque le mode d'alimentation est sur MARCHE. Utiliser la commande placée à l'avant du pavillon pour ouvrir et fermer le store.

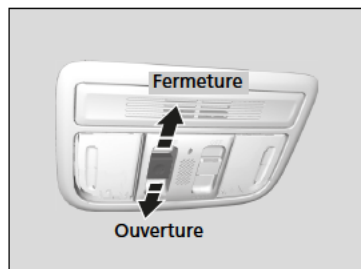

### ■ Fonctionnement automatique

**Ouverture** : Pousser le commutateur fermement vers l'avant.

**Fermeture** : Tirer le commutateur fermement vers l'arrière.

Le store s'ouvre ou se ferme complètement et automatiquement. Pour arrêter le store à mi-course, toucher brièvement le commutateur.

### ■ Fonctionnement manuel

**Ouverture** : Pousser le commutateur légèrement vers l'avant et le maintenir ainsi jusqu'à ce que la position souhaitée soit atteinte.

**Fermeture** : Tirer le commutateur légèrement vers l'arrière et le maintenir ainsi jusqu'à ce que la position souhaitée soit atteinte.

## ⊗ Ouverture/fermeture du store

### ⚠ ATTENTION

L'ouverture ou la fermeture du store sur les mains ou les doigts peut entraîner de graves blessures.

Veiller à ce qu'aucune main ne se trouve à proximité du store avant de l'ouvrir ou de le fermer.

**ATTENTION** : Toujours conserver la clé de contact sur soi lorsque le véhicule est laissé (avec des occupants à bord).

Le store électrique peut être actionné jusqu'à 10 minutes après avoir mis le mode d'alimentation sur MOTEUR COUPE. La fermeture de la porte conducteur annule cette fonction.

Lorsqu'une résistance est détectée, la fonction d'inversion automatique provoque le changement de sens, puis l'arrêt du store. L'inversion automatique interrompt la détection lorsque le store est presque fermé pour lui permettre de se fermer complètement.



## Commutateur d'allumage\*

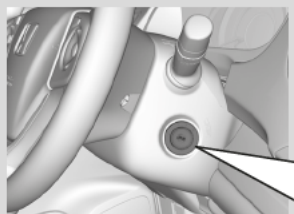

- 0** ANTIVOL : Insérer et retirer la clé dans cette position.
- I** ACCESSOIRES : Utiliser le système audio et les autres accessoires dans cette position.
- II** MARCHÉ : Position normale pendant la marche.
- III** DEMARRAGE : Position de démarrage du moteur. Le commutateur revient à la position MARCHÉ **II** lorsque la clé est relâchée.

### » Commutateur d'allumage\*

#### Modèles avec boîte de vitesses manuelle

## ⚠ ATTENTION

Le retrait de la clé du commutateur d'allumage en roulant bloque la direction. Ceci peut entraîner une perte de contrôle du véhicule.

Ne retirer la clé du commutateur d'allumage que lorsque le véhicule est stationné.

#### Modèles avec boîte de vitesses automatique

Il n'est pas possible de retirer la clé, sauf si la transmission est sur **P**.

#### Tous les modèles

Si la porte conducteur est ouverte lorsque la clé est en position ANTIVOL **0** ou ACCESSOIRES **I**, les messages suivants apparaissent sur l'écran multi-informations :

- Dans ANTIVOL **0** :
- Dans ACCESSOIRES **I** :

Si la clé ne peut pas passer de la position ANTIVOL **0** à la position ACCESSOIRES **I**, la tourner tout en tournant le volant d'un côté et de l'autre. Le volant se déverrouille et permet à la clé de tourner.

## Touche ENGINE START/STOP\*

### Changement du mode d'alimentation

Modèles à boîte de vitesses automatique à 5 rapports

Modèles à boîte de vitesses automatique 9 rapports et à boîte de vitesses manuelle



#### MOTEUR COUPE (ANTIVOL)

Le témoin du bouton est éteint. Le volant est bloqué. L'alimentation de tous les composants électriques est désactivée.



#### ACCESSOIRES

Le témoin intégré au bouton est allumé. Le témoin intégré au bouton clignote (de MARCHÉ à ACCESSOIRES). Utiliser le système audio et les autres accessoires dans cette position.



#### MARCHÉ

Le témoin intégré au bouton est allumé. Tous les composants électriques peuvent être utilisés.

Sans appuyer sur la pédale de frein

➡ Appuyer sur le bouton sans que le levier soit sur **P**.

➡ Amener le levier de vitesses sur **P**, puis appuyer sur le bouton.

➡ Appuyer sur le bouton.



MOTEUR COUPE (ANTIVOL)



ACCESSOIRES



MARCHÉ

Sans appuyer sur la pédale de frein\*1 ou d'embrayage\*2

### Touche ENGINE START/STOP\*

#### Rayon d'action de la touche ENGINE START/STOP

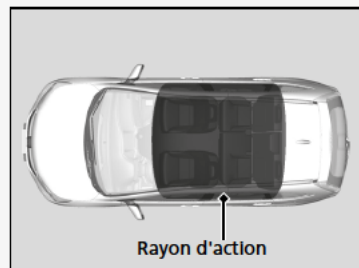

Il est possible de mettre le moteur en marche lorsque la télécommande d'accès sans clé est à l'intérieur du véhicule. Le moteur peut aussi fonctionner si la télécommande d'accès sans clé est près de la porte ou de la vitre, même à l'extérieur du véhicule.

#### Mode MARCHÉ :

Le témoin intérieur au bouton est éteint si le moteur est en marche.

Si la pile de la télécommande d'accès sans clé est faible, un avertisseur sonore retentit et le message apparaît sur l'affichage multi-information.

➡ **Si la pile de la télécommande d'accès sans clé est faible** P. 623

Ne jamais laisser le mode d'alimentation sur ACCESSOIRES ou MARCHÉ en sortant du véhicule.

\*1 : Modèles à boîte de vitesses automatique 9 rapports

\*2 : Modèles avec boîte de vitesses manuelle

\* Non disponible sur tous les modèles

### ■ Coupure automatique

Si le véhicule reste pendant 30 à 60 minutes avec la transmission en position **P** et le mode d'alimentation en mode ACCESSOIRES, le véhicule passe automatiquement au mode similaire au mode MOTEUR COUPE pour éviter que la batterie ne se décharge.

Dans ce mode :

Le volant ne se bloque pas.

Il est impossible de verrouiller ou de déverrouiller les portes à l'aide de la télécommande ou du système d'accès sans clé.

Appuyer sur la touche **ENGINE START/STOP** pour passer au mode MOTEUR COUPE.

### ■ Rappel concernant le mode d'alimentation

Si le conducteur ouvre sa porte lorsque le mode d'alimentation est réglé sur ACCESSOIRES, un signal sonore d'avertissement retentit.

## Rappel concernant la télécommande d'accès sans clé

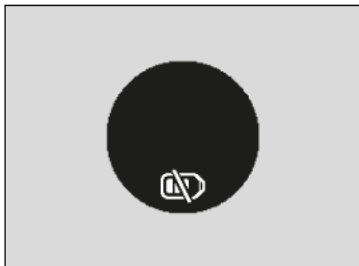

Les signaux sonores d'avertissement peuvent retentir à l'intérieur et/ou à l'extérieur du véhicule pour rappeler au conducteur que la télécommande d'accès sans clé ne se trouve pas dans le véhicule. Si le signal sonore d'avertissement continue alors que la télécommande se trouve de nouveau dans le véhicule, la mettre dans son rayon d'action.

### ■ Lorsque le mode d'alimentation est sur MARCHÉ

Si la télécommande d'accès sans clé ne se trouve pas dans le véhicule et que toutes les portes sont fermées, les signaux sonores d'avertissement retentissent à l'intérieur et à l'extérieur du véhicule. Un message d'avertissement s'affiche sur l'écran multi-informations pour informer le conducteur à l'intérieur du véhicule que la télécommande se trouve à l'extérieur.

### ■ Lorsque le mode d'alimentation est sur ACCESSOIRES

Si la télécommande d'accès sans clé ne se trouve pas dans le véhicule et que toutes les portes sont fermées, un signal sonore d'avertissement retentit à l'extérieur du véhicule.

## ⊗ Rappel concernant la télécommande d'accès sans clé









Lorsque la télécommande d'accès sans clé se trouve dans le rayon d'action du système et que la porte du conducteur est fermée, la fonction d'avertissement est annulée.

Si la télécommande d'accès sans clé est sortie du véhicule après le démarrage du moteur, le mode du bouton **ENGINE START/STOP** ne peut plus être modifié et le moteur ne peut plus redémarrer. Toujours s'assurer que la télécommande se trouve dans le véhicule lors de l'utilisation du bouton **ENGINE START/STOP**.

Si l'on sort la télécommande d'accès sans clé par une vitre, le signal sonore d'avertissement ne se déclenche pas.

Ne pas mettre la télécommande d'accès sans clé sur le tableau de bord ou dans la boîte à gants. Cela peut provoquer la désactivation du signal sonore d'avertissement. Dans certaines autres conditions qui peuvent empêcher le véhicule de localiser la télécommande, le signal sonore d'avertissement peut également se désactiver, même si la télécommande se trouve dans le rayon d'action du système.

## Comparaison entre la position du contacteur d'allumage et le mode d'alimentation

Position du contacteur d'allumage	ANTIVOL (0) (avec/sans la clé) 	ACCESSOIRES (I) 	MARCHE (II) 	DEMARRAGE (III) 
Sans système d'accès sans clé	<ul style="list-style-type: none"> <li>Le moteur et le contact sont coupés.</li> <li>Le volant est bloqué.</li> <li>Aucun composant électrique ne peut être utilisé.</li> </ul>	<ul style="list-style-type: none"> <li>Le moteur est coupé.</li> <li>Certains composants électriques, tels que le système audio et la prise pour accessoires, peuvent être utilisés.</li> </ul>	<ul style="list-style-type: none"> <li>Position normale de la clé pendant la conduite.</li> <li>Tous les composants électriques peuvent être utilisés.</li> </ul>	<ul style="list-style-type: none"> <li>Utiliser cette position pour faire démarrer le moteur.</li> <li>Le contacteur d'allumage revient en position MARCHE (II) au lâcher de la clé.</li> </ul>
Mode d'alimentation	MOTEUR COUPE (ANTIVOL) 	ACCESSOIRES 	MARCHE   Le témoin est : <b>Activé</b> <b>Désactivé</b>	DEMARRAGE 
Avec système d'accès sans clé et touche <b>ENGINE START/STOP</b>	Témoin : éteint <ul style="list-style-type: none"> <li>Le moteur et le contact sont coupés.</li> <li>Le volant est bloqué.</li> <li>Aucun composant électrique ne peut être utilisé.</li> </ul>	Témoin : allumé ou clignotant <ul style="list-style-type: none"> <li>Le moteur est coupé.</li> <li>Certains composants électriques, tels que le système audio et la prise pour accessoires, peuvent être utilisés.</li> </ul>	Témoin : allumé (moteur coupé) éteint (moteur en marche) <ul style="list-style-type: none"> <li>Tous les composants électriques peuvent être utilisés.</li> </ul>	Témoin : éteint <ul style="list-style-type: none"> <li>Le mode revient automatiquement en position MARCHE après le démarrage du moteur.</li> </ul>

## Clignotants

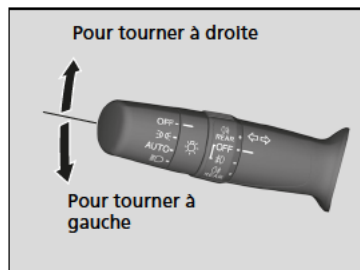

Les clignotants peuvent être utilisés lorsque le contacteur d'allumage est sur MARCHE \*1.

### ■ Changement de file

Lorsqu'on relève ou qu'on abaisse brièvement le levier de clignotants, les clignotants et le témoin de clignotants clignotent trois fois.

Cette fonction peut être utilisée pour signaler un changement de file.

## Commutateurs d'éclairage

### ■ Fonctionnement manuel

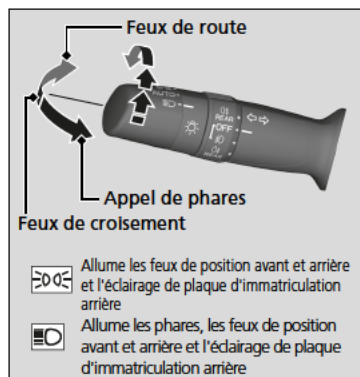

Le commutateur d'éclairage allume et éteint les feux quelle que soit la position du contacteur d'allumage\*1.

### ■ Feux de route

Pousser le levier vers l'avant jusqu'à ce qu'un déclic se fasse entendre.

### ■ Feux de croisement

Pour passer des feux de route aux feux de croisement, tirer le levier vers l'arrière.

### ■ Appel de phares

Tirer le levier en arrière et le relâcher.

### ▣ Commutateurs d'éclairage

Si la clé est retirée du contacteur d'allumage alors que des feux sont allumés, un signal sonore de rappel de feu activé retentit lorsque la porte du conducteur est ouverte.

### ▣ Modèles avec ampoule à décharge haute tension

L'activation et la désactivation répétée des phares réduisent la durée de service des ampoules de phares HID.

Si le niveau détecté des phares est anormal, faire inspecter le véhicule par un réparateur agréé.

Ne pas laisser les phares allumés lorsque le moteur est arrêté afin de ne pas décharger la batterie.

\*1 : Les modèles équipés du système d'accès sans clé ont un bouton **ENGINE START/STOP** au lieu d'un contacteur d'allumage.

### ■ Commande d'éclairage automatique\*

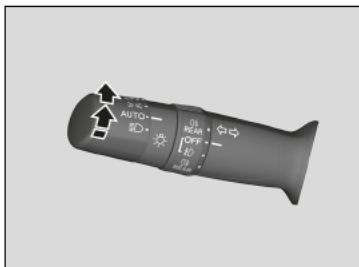

La commande d'éclairage automatique peut être utilisée lorsque le contacteur d'allumage est sur **MARCHE** **II**\*1.

Lorsque le commutateur d'éclairage est tourné sur **AUTO**, les phares et les autres feux extérieurs s'allument et s'éteignent en fonction de la luminosité ambiante.

### ■ Fonction d'extinction automatique des feux

Les phares, tous les autres feux extérieurs et les témoins du tableau de bord s'éteignent 15 secondes après avoir retiré la clé ou mis le mode d'alimentation sur MOTEUR COUPE (ANTIVOL), pris la télécommande avec soi et fermé la porte du conducteur. Cependant, lorsque le commutateur est en position **ANTIVOL**, les feux de stationnement restent allumés.

Si le contacteur d'allumage est mis sur **ANTIVOL** **0**\*1, que la commande des phares est activée mais qu'aucune porte n'est ouverte, les feux s'éteignent au bout de 10 minutes (3 minutes si le contacteur est en position **AUTO**\*)

L'éclairage s'active de nouveau lorsque la porte du conducteur est déverrouillée ou ouverte. Si la porte est déverrouillée, mais pas ouverte dans les 15 secondes qui suivent, l'éclairage se désactive. Si la porte du conducteur est ouverte, un signal sonore de rappel d'éclairage activé se fait entendre.

\*1 : Les modèles équipés du système d'accès sans clé ont un bouton **ENGINE START/STOP** au lieu d'un contacteur d'allumage.

\* Non disponible sur tous les modèles

### ►► Commande d'éclairage automatique\*

Nous recommandons l'activation manuelle de l'éclairage lors de la conduite de nuit, en cas de brouillard épais, ou dans des zones sombres comme les tunnels de grande longueur ou les aires de stationnement.

Le capteur d'éclairage est placé à l'endroit indiqué ci-dessous.

Ne pas recouvrir ce capteur d'éclairage ; sinon le système d'éclairage automatique risque de ne pas fonctionner correctement.

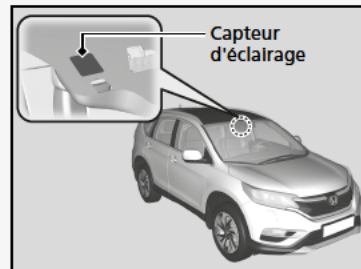

## Feux de virage actifs\*

Améliorer la visibilité dans les virages. Avec le contacteur d'allumage sur MARCHÉ II<sup>\*1</sup>, les feux allumés et la vitesse du véhicule inférieure à 40 km/h, le(s) feu(x) de virage s'allume(nt) lors du fonctionnement des clignotants ou du volant, ou lors de la sélection de **R**.

■ Le virage est éclairé dans les cas suivants :

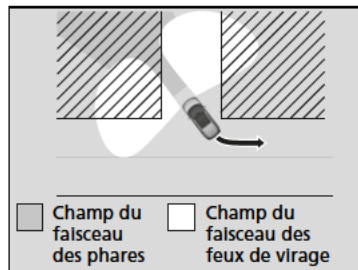
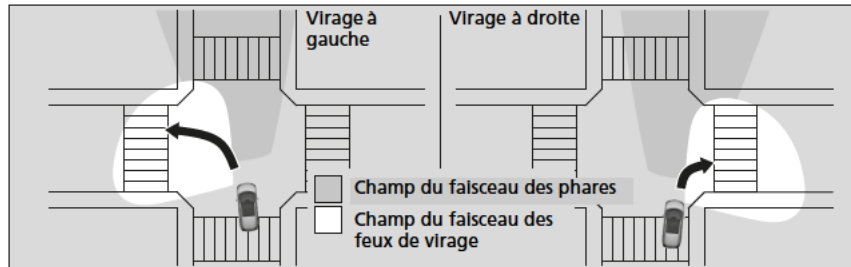
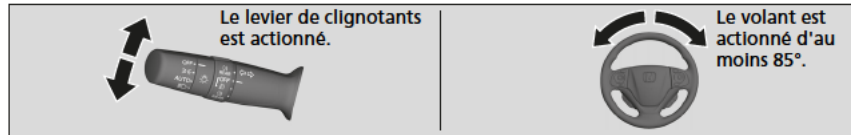

■ Les feux latéraux avant s'allument dans les cas suivants : Sélectionner **R**.

\*1 : Les modèles équipés du système d'accès sans clé ont un bouton **ENGINE START/STOP** au lieu d'un contacteur d'allumage.

### Feux de virage actifs\*

Les feux de virage actifs s'éteignent automatiquement au bout de cinq minutes. Pour les rallumer, recréer la condition qui a déclenché l'allumage des feux la première fois. Si les feux se sont allumés lors de l'actionnement du levier de clignotants, remettre le levier en position et l'actionner de nouveau. Si les feux se sont allumés lors de la rotation du volant, remettre le volant dans sa position centrale et le faire tourner de nouveau. Si les feux se sont allumés lors de l'actionnement du levier de vitesses, placer temporairement ce dernier dans une position autre que **R**.

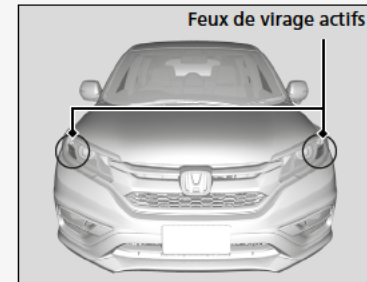

\* Non disponible sur tous les modèles



## Antibrouillards

### ■ Antibrouillards avant\*

Utilisables lorsque les feux de position ou les phares sont allumés.



### ■ Antibrouillard arrière

Utilisable lorsque les phares ou les antibrouillards avant sont allumés.

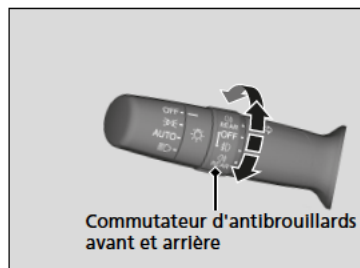

### ■ Antibrouillards avant et arrière\*



#### ■ Pour allumer les antibrouillards avant

Tourner le commutateur vers le haut de la position OFF à la position . Le témoin  s'allume.

#### ■ Pour allumer les antibrouillards avant et arrière

Tourner le commutateur d'un cran vers le haut à partir de la position . Les témoins  et  s'allument.



#### ■ Pour allumer l'antibrouillard arrière

Tourner le commutateur vers le bas à partir de la position OFF. Le témoin  s'allume.

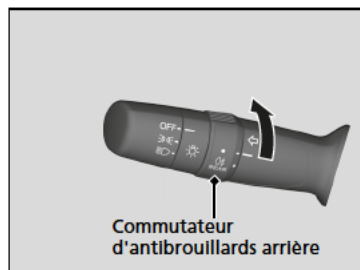
### ■ Antibrouillard arrière



#### ■ Pour allumer l'antibrouillard arrière

Tourner le commutateur sur . Le témoin  s'allume.

## Dispositif de réglage de la hauteur des phares\*

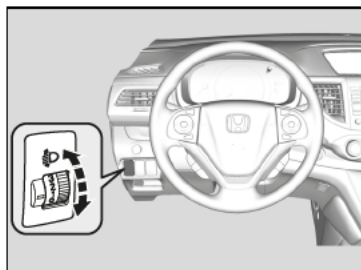

L'angle vertical des feux de croisement se règle lorsque le contacteur d'allumage est en position MARCHÉ **II**.

Le chiffre le plus élevé sur la molette indique l'angle le plus faible.

### ■ Pour sélectionner la position de réglage

Se reporter au tableau ci-dessous pour connaître la position appropriée de la molette en fonction des conditions de conduite et de chargement du véhicule.

Condition	Position de la molette
Le conducteur	0
Le conducteur et un passager avant	0
Cinq personnes à l'avant et à l'arrière	1
Cinq personnes à l'avant et à l'arrière et des bagages dans le compartiment à bagages, dans les limites de la charge maximale autorisée par essieu et du poids total en charge du véhicule	2
Le conducteur et des bagages dans le compartiment à bagages, dans les limites de la charge maximale autorisée par essieu et du poids total en charge du véhicule	3

### ⊠ Dispositif de réglage de la hauteur des phares\*

#### Modèles avec ampoule à décharge haute tension

Le véhicule est équipé d'un système de réglage automatique des phares qui règle automatiquement l'angle vertical des feux de croisement. Un changement significatif de l'angle vertical des phares peut être le signe d'un dysfonctionnement du système. Faire contrôler le véhicule par un réparateur agréé.

#### Modèles avec ampoule à décharge haute tension

Conformément à la réglementation UN-ECE R48 Dover, les phares conviennent à la conduite à gauche ou à droite, sans avoir besoin de régler ou de cacher quoi que ce soit.

#### Modèles sans ampoule à décharge haute tension

Il peut être nécessaire de modifier la distribution du faisceau lumineux.

➤ **Réglage de la distribution des phares** P. 480

## Système de prise en charge des feux de route\*

Fait appel à la caméra intégrée, surveille la distance disponible devant le véhicule et passe automatiquement des feux de croisement aux feux de route au besoin.

### Le système fonctionne dans les cas suivants :

- La commande des phares est en position **AUTO**.
- Le levier se trouve en position feux de croisement.
- Le système détecte une situation de conduite nocturne et les feux de croisement s'allument.
- La vitesse du véhicule est supérieure à 40 km/h.

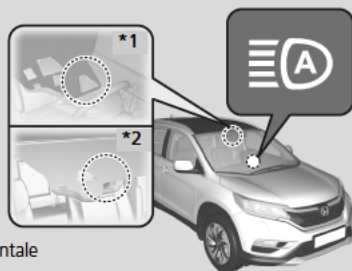

\*1 : Modèles dotés d'un système d'alerte anticollision frontale

\*2 : Modèles sans système d'alerte anticollision frontale

### Le système passe aux feux de route dans les cas suivants :

Lorsque la caméra ne détecte aucune source lumineuse en provenance du véhicule précédent ou arrivant en face, les phares passent aux feux de route.

Lorsque la caméra détecte une source lumineuse en provenance du véhicule précédent ou arrivant en face, les phares passent aux feux de croisement.

La caméra surveille la distance dans l'angle de 30-38 degrés. La distance à laquelle la caméra peut détecter une source lumineuse située devant dépend des conditions, telles que l'intensité de la source lumineuse et les conditions climatiques.

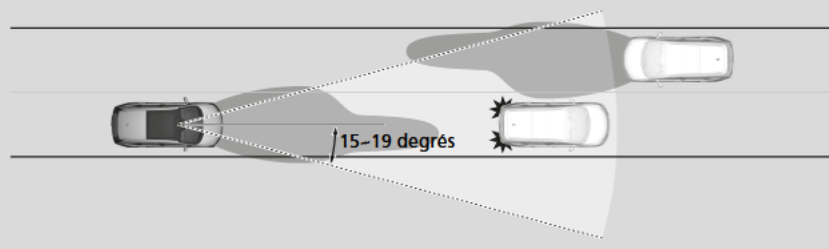

### ►► Système de prise en charge des feux de route\*

Le système de prise en charge des feux de route détermine quand modifier le faisceau des phares en fonction de l'intensité des phares devant le véhicule. Dans les cas suivants, le système peut ne pas répondre correctement à l'intensité :

- L'intensité des phares du véhicule précédent ou arrivant en face est trop élevée ou trop faible.
- La visibilité est mauvaise en raison des conditions climatiques (pluie, neige, brouillard, givre sur le pare-brise, etc.).
- D'autres sources lumineuses, comme des lampadaires ou des panneaux d'affichage électriques, éclairent la route devant le véhicule.
- Le niveau d'intensité lumineuse de la route devant le véhicule change en permanence.
- La route est accidentée ou très sinueuse.
- Un véhicule vous double, ou un véhicule situé devant ne se trouve pas en position de vous précéder ou d'arriver en face.
- Le véhicule est incliné en raison d'une charge lourde à l'arrière.

Si le changement d'intensité du faisceau des phares gêne la conduite, changer le faisceau des phares manuellement.

Si vous ne voulez pas que le système s'allume à chaque fois que le commutateur d'éclairage est activé **AUTO**, consulter un concessionnaire.

## Pour activer le système

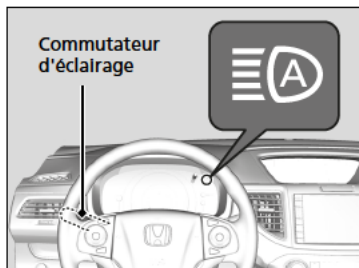

Mettre la commande des phares en position **AUTO** et le levier en position feux de croisement.  
**☑ Commutateurs d'éclairage P. 189**

Le témoin du système de prise en charge des feux de route s'allume.

## ■ Désactivation temporaire

Le système de prise en charge des feux de route est désactivé de façon temporaire dans les cas suivants :

- La vitesse du véhicule est inférieure à 24 km/h en continu.
- La vitesse du véhicule est inférieure à 10 km/h.
- Les essuie-glaces fonctionnent à grande vitesse pendant plus de quelques secondes.

Le système est réactivé lorsque la condition ayant provoqué l'annulation disparaît.

## ■ Pour désactiver manuellement le système de façon temporaire

Il est possible de désactiver le système lors du passage manuel aux feux de route. Pousser le levier vers l'avant jusqu'à ce qu'un déclic se fasse entendre, ou tirer légèrement le levier vers le conducteur pour passer aux feux de route. Le témoin du système de prise en charge des feux de route s'éteint.

Pour réactiver immédiatement le système de prise en charge des feux de route, tirer le levier vers le conducteur et le maintenir dans cette position pendant quelques secondes.

## ☒ Pour activer le système

Pour que le système de prise en charge des feux de route fonctionne correctement :

- Ne pas placer d'objet reflétant la lumière sur la planche de bord.
- Maintenir le pare-brise autour de la caméra propre. Lors du nettoyage du pare-brise, s'assurer de ne pas appliquer de produit nettoyant sur l'objectif de la caméra.
- Ne pas fixer d'objet, d'autocollant ou de ruban adhésif dans la zone autour de la caméra.
- Ne pas toucher l'objectif de la caméra.

Si la caméra reçoit un impact important ou si des réparations sont nécessaires autour de la caméra, contacter un réparateur agréé.

## Modèles dotés d'un système d'alerte anticollision frontale

Si le message  apparaît :

- Utiliser le système de commande de la climatisation pour refroidir l'habitacle et, si nécessaire, utiliser également le mode de dégivrage avec le débit d'air dirigé vers la caméra.
- Commencer à conduire le véhicule pour abaisser la température du pare-brise, ce qui refroidit le pourtour de la caméra.

Si le message  apparaît :

- Garer le véhicule dans un endroit sûr et nettoyer le pare-brise. Si le message ne disparaît pas après avoir nettoyé le pare-brise et roulé un certain temps, faire contrôler le véhicule par un concessionnaire.

## Feux diurnes

---

Les feux diurnes s'allument quand les conditions suivantes sont remplies :

- Contacteur d'allumage sur MARCHE \*1.
- Commutateur d'éclairage en position feux éteints.

\*1 : Les modèles équipés du système d'accès sans clé ont un bouton **ENGINE START/STOP** au lieu d'un contacteur d'allumage.

## Essuie-glaces et lave-glaces

### Essuie-glace avant/Lave-glace avant

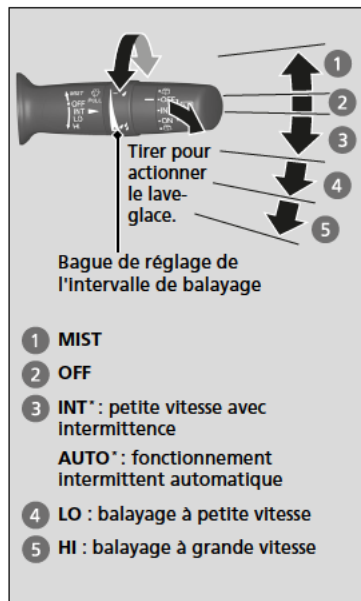

Les essuie-glaces et les lave-glaces avant peuvent être utilisés lorsque le contacteur d'allumage est sur MARCHE **II**\*1.

#### ■ MIST

Les essuie-glaces fonctionnent à grande vitesse jusqu'à ce que le levier soit relâché.

#### ■ Commande d'essuie-glace (OFF, INT\*, LO, HI)

Modifier le réglage du commutateur d'essuie-glaces en fonction de l'intensité de la pluie.

#### ■ AUTO\*

► Essuie-glaces intermittents automatiques\* P. 198

#### ■ Réglage du fonctionnement des essuie-glaces

Tourner la bague de réglage pour régler le fonctionnement des essuie-glaces.



Vitesse inférieure, moins de balayages



Vitesse supérieure, plus de balayages

#### ■ Lave-glace

Tirer le levier vers soi pour pulvériser le liquide.

Lorsque l'on relâche le levier pendant plus d'une seconde, le jet s'arrête, les essuie-glaces balaient encore deux ou trois fois le pare-brise pour le nettoyer, puis s'arrêtent.

### Essuie-glaces et lave-glaces

#### REMARQUE

Ne pas utiliser les essuie-glaces lorsque le pare-brise est sec. Cela risquerait de rayer le pare-brise ou d'endommager les balais en caoutchouc.

#### REMARQUE

Par temps froid, les balais peuvent geler et coller au pare-brise.

L'utilisation des essuie-glaces dans ces conditions peut les endommager. Utiliser le désembueur pour réchauffer le pare-brise, puis activer les essuie-glaces.

Si le véhicule accélère alors que les essuie-glaces fonctionnent par intermittence, l'intervalle de balayage diminue. Lorsque le véhicule se met en mouvement, les essuie-glaces effectuent un simple balayage. Lorsque le véhicule prend de la vitesse, le fonctionnement des essuie-glaces est identique, qu'ils soient réglés sur l'intervalle le plus court  ou sur **LO**.

Désactiver les lave-glaces s'il n'y a plus de liquide de lave-glace.

La pompe peut être endommagée.

Le moteur d'essuie-glaces peut s'arrêter temporairement pour éviter une surcharge. Le fonctionnement de l'essuie-glace redevient normal après quelques minutes, une fois le circuit de retour à la normale.

\*1 : Les modèles équipés du système d'accès sans clé ont un bouton **ENGINE START/STOP** au lieu d'un contacteur d'allumage.

\* Non disponible sur tous les modèles

## ■ Essuie-glaces intermittents automatiques\*

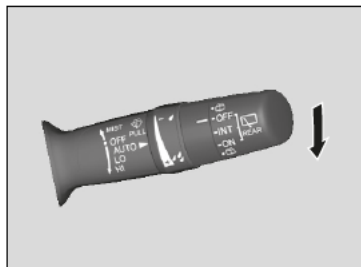

Lorsqu'on abaisse le levier sur **AUTO**, les essuie-glaces effectuent un balayage ou passent en mode automatique.

Les essuie-glaces fonctionnent de façon intermittente, à basse vitesse ou à haute vitesse ou s'arrêtent selon la quantité de pluie détectée par le capteur.

### ■ Réglage de sensibilité du mode AUTO

En mode **AUTO**, il est possible de régler la sensibilité du capteur de pluie au moyen de la bague de réglage de fréquence du balayage intermittent.

#### Sensibilité du capteur



Faible sensibilité :  
Vitesse inférieure, moins de balayages

Haute sensibilité :  
Vitesse supérieure, plus de balayages

## ►► Essuie-glaces intermittents automatiques\*

Le capteur de pluie est à l'emplacement indiqué ci-dessous.

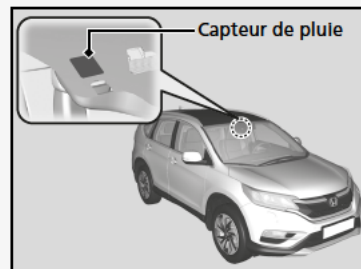

Ne pas mettre le levier d'essuie-glace en position **AUTO** pour laver le pare-brise ou passer dans une station de lavage. Avec le levier d'essuie-glace dans la position **AUTO** et le contacteur d'allumage sur MARCHÉ **II**<sup>\*1</sup>, le détecteur de pluie peut déclencher le fonctionnement automatique des essuie-glaces.

\*1 : Les modèles équipés du système d'accès sans clé ont un bouton **ENGINE START/STOP** au lieu d'un contacteur d'allumage.

## Essuie-glace/lave-glace arrière

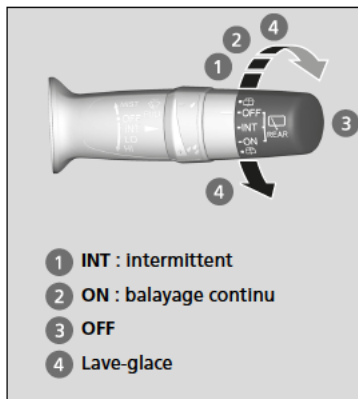

L'essuie-glace et le lave-glace arrière peuvent être utilisés lorsque le contacteur d'allumage est sur MARCHE [II]\*1.

### ■ Commande d'essuie-glace (OFF, INT, ON)

Modifier le réglage du commutateur d'essuie-glaces en fonction de l'intensité de la pluie.

### ■ Lave-glace (☑)

Pulvérise lorsque le commutateur est placé dans cette position.

Maintenir le commutateur pour activer l'essuie-glace et pulvériser le liquide lave-glace. Une fois le commutateur relâché, le fonctionnement s'interrompt après quelques balayages.

### ■ Fonctionnement en marche arrière

Lorsque la transmission passe en mode [R] alors que les essuie-glaces avant sont activés, l'essuie-glace arrière est activé automatiquement comme suit, même si sa commande n'est pas actionnée.

Position de l'essuie-glace avant	Fonctionnement de l'essuie-glace arrière
INT (Intermittent)	Intermittent
LO (Balayage à petite vitesse)	Continu
HI (Balayage à grande vitesse)	

## Essuie-glace/lave-glace arrière

Si l'essuie-glace s'arrête en raison d'un obstacle, comme l'accumulation de neige, arrêter le véhicule dans un lieu sûr. Tourner la commande d'essuie-glace sur ARRÊT et le contacteur d'allumage sur ACCESSOIRES [I] ou ANTIVOL [0]\*1, puis retirer l'obstacle

\*1 : Les modèles équipés du système d'accès sans clé ont un bouton **ENGINE START/STOP** au lieu d'un contacteur d'allumage.



### ■ Lave-phares\*

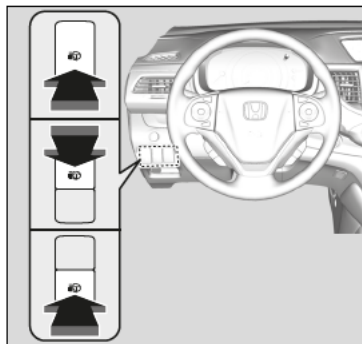

Allumer les phares et appuyer sur le bouton des lave-phares pour les actionner.  
Les lave-phares fonctionnent aussi lors de la première utilisation des lave-glaces de pare-brise après avoir mis le contacteur d'allumage en position MARCHE \*1.

### ▣ Lave-phares\*

Les lave-phares utilisent le même réservoir de liquide que les lave-glaces de pare-brise.

\*1 : Les modèles équipés du système d'accès sans clé ont un bouton **ENGINE START/STOP** au lieu d'un contacteur d'allumage.

\* Non disponible sur tous les modèles

## Commande d'intensité lumineuse



Lorsque les feux de position sont allumés et que le contacteur d'allumage est en position **MARCHE** <sup>\*1</sup>, il est possible d'utiliser le bouton de commande d'intensité lumineuse pour régler la luminosité du tableau de bord.

**Augmenter l'intensité lumineuse** : Tourner le bouton vers la droite.

**Diminuer l'intensité lumineuse** : Tourner le bouton vers la gauche.

L'affichage multi-information revient à son état d'origine quelques secondes après le réglage de l'intensité lumineuse.

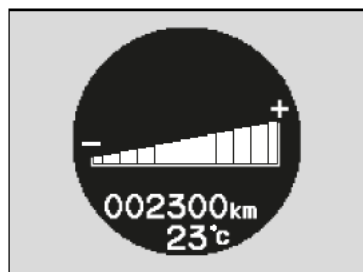

### ■ Indicateur de niveau d'intensité lumineuse

Le niveau d'intensité lumineuse est indiqué sur l'affichage multi-information au cours du réglage.



### ☒ Commande d'intensité lumineuse

La luminosité du tableau de bord diffère lorsque les feux extérieurs sont allumés et éteints. L'éclairage du tableau de bord baisse d'intensité pour réduire l'éblouissement quand les feux extérieurs sont allumés.

Appuyer sur la touche **SEL/RESET** ou sur la touche / (Information) pour afficher un autre écran.

Tourner le bouton vers la droite jusqu'au niveau maximal d'intensité lumineuse. Cela annule la fonction d'intensité lumineuse réduite du tableau de bord lorsque les feux extérieurs sont allumés.

\*1 : Les modèles équipés du système d'accès sans clé ont un bouton **ENGINE START/STOP** au lieu d'un contacteur d'allumage.

## Touche Désembueur arrière/Rétroviseur chauffant

Appuyer sur la touche du désembueur arrière et du rétroviseur extérieur chauffant pour désembuer la vitre arrière et les rétroviseurs lorsque le contacteur d'allumage est sur MARCHE **II**\*1.

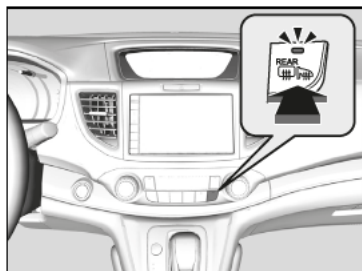

Le désembueur arrière et les rétroviseurs extérieurs chauffants se désactivent automatiquement au bout de 10 à 30 minutes en fonction de la température extérieure.

Toutefois, si la température extérieure est inférieure ou égale à 0 °C, ils ne se désactivent pas automatiquement.

### ►► Touche Désembueur arrière/Rétroviseur chauffant

#### REMARQUE

En nettoyant l'intérieur de la lunette arrière, veiller à ne pas endommager les fils chauffants.

Il est essentiel d'essuyer la lunette d'un côté à l'autre, le long des fils chauffants du désembueur.

Ce système consomme beaucoup d'énergie, ce qui risque d'affaiblir la batterie et de rendre le démarrage du moteur plus difficile. Le désactiver lorsque la vitre est désembuée. Ne pas utiliser le système pendant une durée prolongée, même si le moteur tourne au ralenti.

\*1 : Les modèles équipés du système d'accès sans clé ont un bouton **ENGINE START/STOP** au lieu d'un contacteur d'allumage.

## Système de mémorisation de la position de conduite\*

Deux positions du siège conducteur (à l'exception du support lombaire électrique) peuvent être enregistrées dans le système de mémorisation de la position de conduite.

Lorsque l'on déverrouille et que l'on ouvre la porte conducteur avec une télécommande ou un système d'accès sans clé, le siège se règle automatiquement sur l'une des deux positions prédéfinies.

- La télécommande du conducteur 1 est liée à la touche mémoire **1**.
- La télécommande du conducteur 2 est liée à la touche mémoire **2**.

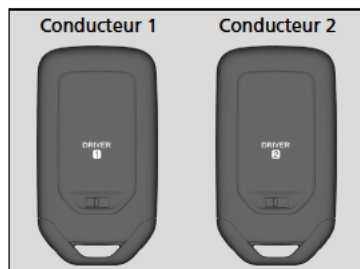

## Enregistrement d'une position dans la mémoire

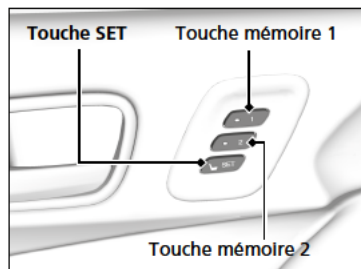

- Régler le mode d'alimentation sur **MARCHE**.  
Régler le siège conducteur sur la position souhaitée.
- Appuyer sur le bouton **SET**.  
► Le témoin de la touche mémoire clignote.
- Appuyer sur la touche mémoire **1** ou **2** dans les cinq secondes qui suivent l'appui sur la touche **SET**.  
► Le témoin de la touche enfoncée reste allumé une fois que la position du siège a été mémorisée.

## Rappel de la position mémorisée

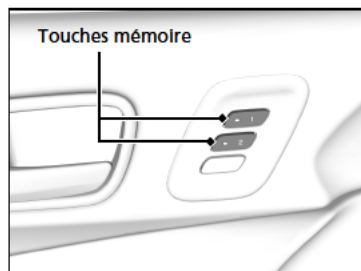

### Modèles avec boîte de vitesses automatique

- Placer la transmission sur **P**.
- Enfoncer une touche mémoire (**1** ou **2**).  
► Le témoin clignote.

### Modèles avec boîte de vitesses manuelle

- Serrer le frein de stationnement.
- Enfoncer une touche mémoire (**1** ou **2**).  
► Le témoin clignote.

## Enregistrement d'une position dans la mémoire

Après avoir enfoncé la touche **SET**, l'enregistrement est annulé si :

- La touche mémoire n'est pas enfoncée dans les cinq secondes qui suivent.
- La position du siège est réglée à nouveau.
- Le mode d'alimentation est réglé sur une position autre que **MARCHE** **II**.

## Rappel de la position mémorisée

Le siège se déplace automatiquement sur la position mémorisée. Lorsqu'il a fini de se déplacer, le témoin reste allumé.

Le siège cesse de se déplacer si :

- La touche **SET** ou une touche mémoire (**1** ou **2**) est enfoncée.
- Régler la position du siège.
- Engager une position autre que **P** (boîte de vitesses automatique).
- Desserrer le frein de stationnement (boîte de vitesses manuelle).

### Modèles avec boîte de vitesses manuelle

En appuyant et en maintenant enfoncée une touche mémoire **1** ou **2**, il est possible de remettre le siège en place sans avoir à serrer le frein de stationnement au préalable.

## Réglage du volant

La hauteur du volant de direction et la distance le séparant du corps peuvent être réglées de façon à permettre au conducteur de tenir le volant de direction d'une façon appropriée pour la conduite.

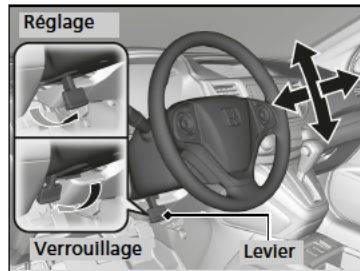

1. Tirer le levier de réglage du volant de direction vers le haut.
  - Le levier de réglage du volant de direction est placé sous la colonne de direction.
2. Déplacer le volant de direction vers le haut ou vers le bas, vers l'avant ou vers l'arrière.
  - S'assurer que les jauges et témoins du tableau de bord sont bien visibles.
3. Abaisser le levier de réglage du volant de direction pour verrouiller le volant en position.
  - Après le réglage de la position, vérifier si le volant de direction est bien verrouillé dans la position correcte en essayant de le déplacer vers le haut, vers le bas, vers l'avant ou vers l'arrière.

### ⌘ Réglage du volant

## ⚠ ATTENTION

**Le réglage de la position du volant de direction pendant la conduite peut provoquer une perte de contrôle du véhicule et un accident pouvant occasionner de graves blessures.**

**Régler le volant de direction uniquement lorsque le véhicule est à l'arrêt.**

Effectuer tout réglage du volant de direction avant de prendre la route.

## Rétroviseur

Régler l'angle du rétroviseur lorsqu'on est assis dans la position de conduite correcte.

### Rétroviseur intérieur avec positions jour et nuit \*

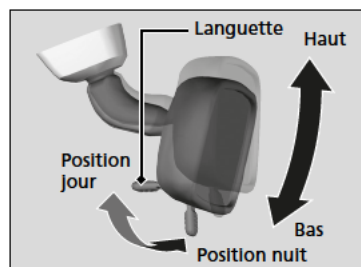

#### ■ Baisse d'intensité du rétroviseur intérieur

Basculer la languette pour changer de position.

La position nuit réduit l'éblouissement causé par les phares des autres véhicules en conduite nocturne.

### ▣ Réglage des rétroviseurs

Veiller à ce que les rétroviseurs intérieur et extérieurs soient propres et réglés de façon à procurer la meilleure visibilité.

Régler les rétroviseurs avant de prendre la route.

▣ **Réglage de la position des sièges** P. 210

## Rétroviseur intérieur automatique à électrochrome \*

### Modèles avec touche automatique

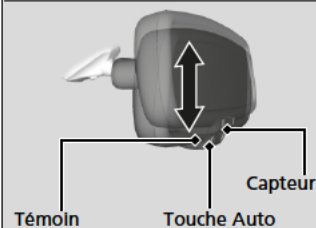

### Modèles sans touche automatique

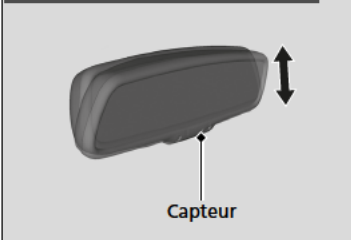

Lors de la conduite de nuit, le rétroviseur intérieur électrochrome automatique réduit l'éblouissement causé par les phares du véhicule se trouvant derrière.

### Modèles avec touche automatique

Appuyer sur la touche Auto pour activer et désactiver cette fonction. Lorsque cette fonction est activée, le témoin Auto s'allume.

## ⊠ Rétroviseur intérieur automatique à électrochrome \*

La fonction d'assombrissement automatique s'annule lorsque le levier de vitesses est en position **R**.

\* Non disponible sur tous les modèles



## Rétroviseurs extérieurs électriques

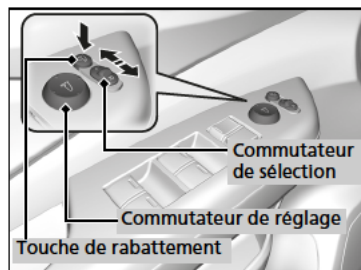

Il est possible de régler les rétroviseurs extérieurs lorsque le contacteur d'allumage est sur MARCHE **[II]**\*1.

### ■ Réglage de la position des rétroviseurs

**Commutateur de sélection L/R** : Sélectionner le rétroviseur gauche ou droit. Après avoir réglé le rétroviseur, ramener le sélecteur en position centrale.

**Commutateur de réglage de position de rétroviseur** : Appuyer sur la gauche, la droite, le haut ou le bas du commutateur pour régler le rétroviseur.

### ■ Rétroviseurs extérieurs rabattables\*

Appuyer sur la touche de rabattement pour rabattre ou déployer les rétroviseurs extérieurs.

### ■ Rétroviseur extérieur à inclinaison automatique en marche arrière\*



S'il est activé, le rétroviseur côté passager s'incline automatiquement lorsque le levier de vitesses passe en position **[R]**; ceci améliore la visibilité côté passager du véhicule lors d'une marche arrière. Le rétroviseur revient automatiquement sur sa position d'origine lorsque l'on désengage la position **[R]**.

Pour activer cette fonction, placer le contacteur d'allumage en position MARCHE **[II]**\*1 et faire coulisser le commutateur de sélection vers le côté passager.

\*1 : Les modèles équipés du système d'accès sans clé ont un bouton **ENGINE START/STOP** au lieu d'un contacteur d'allumage.

## Fonction de rabattement automatique des rétroviseurs\*

### ■ Rabattement des rétroviseurs

Appuyer deux fois en moins de 10 secondes sur le bouton de verrouillage de la télécommande ou de la télécommande d'accès sans clé et le maintenir enfoncé.

- ▶ La touche peut être relâchée lorsque les rétroviseurs commencent à se rabattre automatiquement.

#### Modèles avec système d'accès sans clé

Appuyer deux fois en moins de 10 secondes sur la touche de verrouillage de porte sur la porte avant ou sur le hayon et la maintenir enfoncée.

- ▶ La touche peut être relâchée lorsque les rétroviseurs commencent à se rabattre automatiquement.

### ■ Déploiement des rétroviseurs

Déverrouiller toutes les portes et le hayon à l'aide de la télécommande ou de la télécommande d'accès sans clé. Ouvrir la porte conducteur.

- ▶ Les rétroviseurs commencent à se déployer automatiquement.

#### Modèles avec système d'accès sans clé

Saisir la poignée de l'une des portes avant et déverrouiller toutes les portes. Ouvrir la porte conducteur.

- ▶ Les rétroviseurs commencent à se déployer automatiquement.

#### ☒ Déploiement des rétroviseurs

Les rétroviseurs ne se déploient pas automatiquement s'ils ont été rabattus à l'aide de la touche de rabattement.

\*1 : Les modèles équipés du système d'accès sans clé ont un bouton **ENGINE START/STOP** au lieu d'un contacteur d'allumage.

\* Non disponible sur tous les modèles

## Réglage de la position des sièges

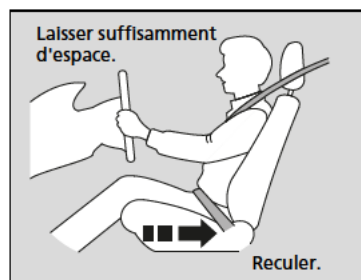

Régler le siège conducteur aussi loin que possible tout en gardant un contrôle total du véhicule. Le conducteur doit pouvoir s'asseoir en position droite au fond du siège, enfoncer les pédales sans avoir à se pencher en avant et tenir confortablement le volant. Le siège passager avant doit être réglé de manière identique, de façon à ce qu'il soit aussi éloigné que possible de l'airbag avant logé dans le tableau de bord.

### ■ Réglage électrique du siège avant\*

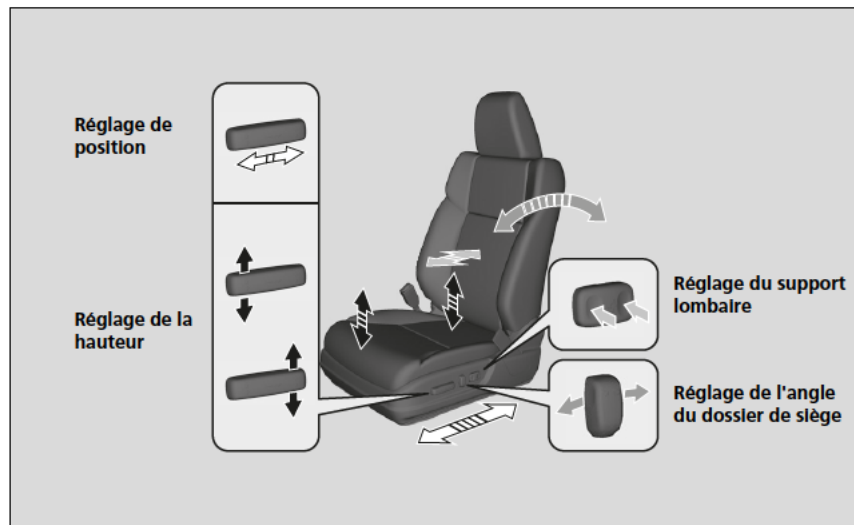

### » Réglage des sièges

## ⚠ ATTENTION

**Ne pas s'asseoir trop près d'un airbag frontal car son déploiement pourrait causer des blessures graves, voire mortelles.**

**Toujours s'asseoir aussi loin que possible des coussins gonflables frontaux tout en gardant le contrôle du véhicule.**

En plus du siège, il est possible de régler le volant de direction, vers le haut ou le bas, l'avant ou l'arrière. Laisser au moins 25 cm entre le centre du volant de direction et le thorax.

Toujours régler les sièges avant de conduire.

Une fois un siège correctement réglé, essayer de le déplacer en avant et en arrière pour s'assurer qu'il est bloqué en position.

## ■ Réglage manuel des sièges avant

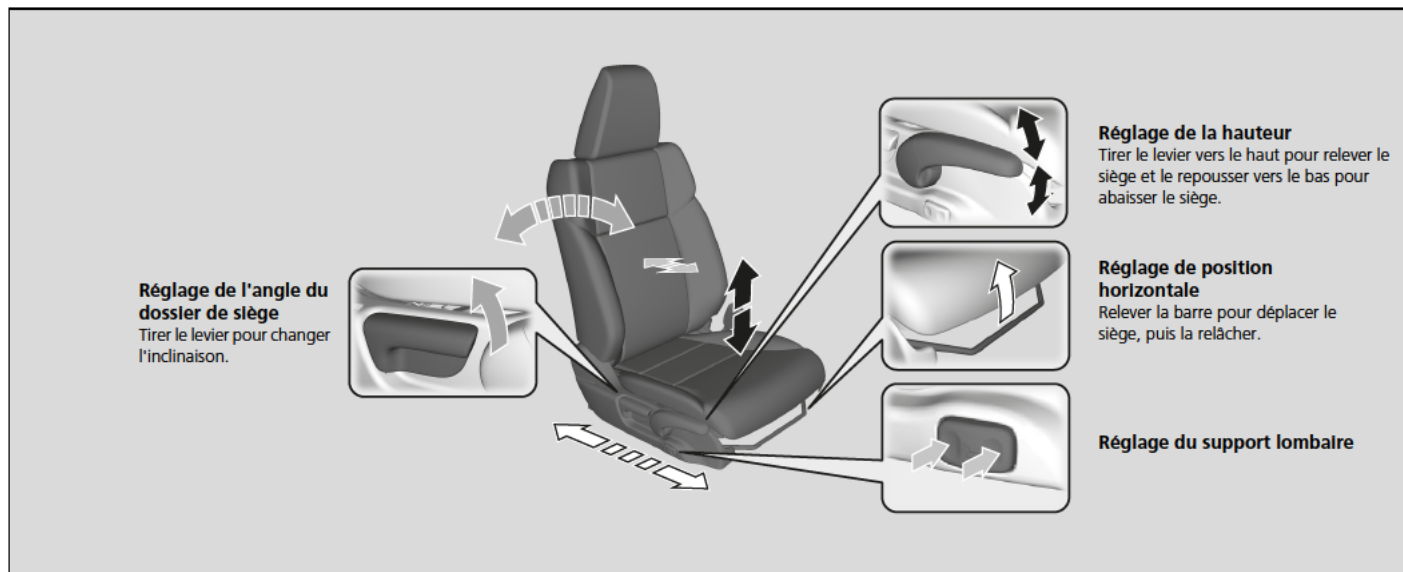

## ■ Réglage des dossiers de siège

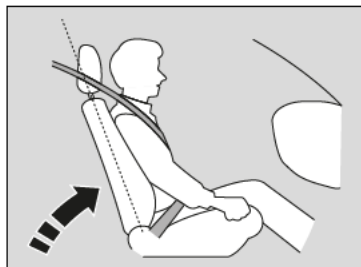

Régler le dossier du siège conducteur à une position confortable et bien droite, tout en laissant suffisamment d'espace entre le thorax et le cache de l'airbag se trouvant dans le volant.

Le passager avant doit également régler son dossier de siège sur une position confortable et bien droite.

Si, suite à l'inclinaison d'un dossier de siège, la sangle thoracique ne repose plus sur le thorax de l'occupant, la capacité de protection de la ceinture est réduite. Cette situation augmente également le risque de glisser sous la ceinture en cas de collision et de subir de graves blessures. Plus le siège est incliné, plus le risque de blessure est important.

## ► Réglage des dossiers de siège

### **⚠ ATTENTION**

**Une inclinaison trop importante du dossier de siège peut entraîner des blessures graves, voire la mort, en cas de collision.**

**Régler le dossier de siège en position droite et s'asseoir bien en arrière sur le siège.**

Ne pas placer de coussin ou autre objet entre le dos et le dossier de siège.

Cela pourrait empêcher le bon fonctionnement de la ceinture de sécurité ou de l'airbag.

S'il semble difficile de garder une distance suffisante par rapport au volant de direction tout en permettant la manipulation des commandes, l'utilisation potentielle d'un type d'équipement adaptatif est recommandée.

## Réglage des appuie-têtes

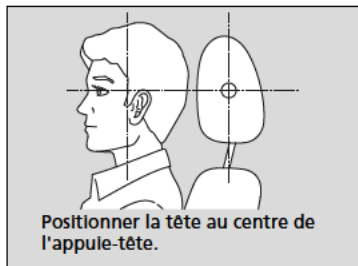

Le véhicule est équipé d'un appuie-tête pour chaque place assise.

Les appuie-têtes sont très efficaces pour protéger contre le coup du lapin et autres blessures dues à une collision arrière lorsque le centre de l'arrière de la tête de l'occupant repose contre le centre de l'appuie-tête. Le haut des oreilles de l'occupant doit être au même niveau que la hauteur du centre de l'appuie-tête.

## Réglage de la position des appuie-têtes avant

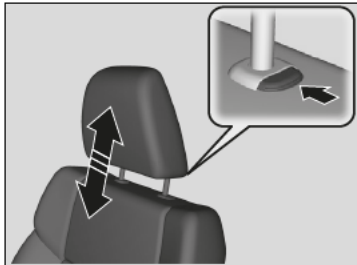

### Pour remonter l'appuie-tête :

Le tirer vers le haut.

### Pour abaisser l'appuie-tête :

Le pousser vers le bas tout en appuyant sur le bouton de déverrouillage.

## ► Réglage des appuie-têtes

### ⚠ ATTENTION

**Le positionnement incorrect des appuie-têtes réduit leur efficacité et augmente le risque de blessures graves en cas de collision.**

**Veiller à ce que les appuie-têtes soient bien en place et correctement positionnés avant la conduite.**

Pour qu'un appuie-tête fonctionne correctement :

- Ne pas accrocher d'objets sur les appuie-têtes ou sur les tiges des appuie-têtes.
- Ne pas placer d'objet entre un occupant et le dossier de siège.
- Poser chaque appuie-tête à l'emplacement qui lui correspond.

### ■ Changement de la position de l'appuie-tête du siège central arrière

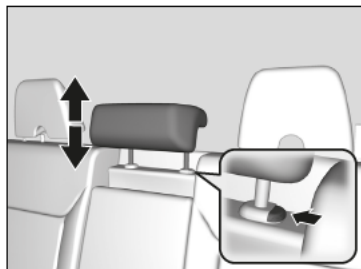

Le passager assis à la place centrale arrière doit régler son appuie-tête à la hauteur voulue avant le démarrage du véhicule.

#### **Pour remonter l'appuie-tête :**

Le tirer vers le haut.

#### **Pour abaisser l'appuie-tête :**

Le pousser vers le bas tout en appuyant sur le bouton de déverrouillage.

### ■ Dépose et repose des appuie-têtes

#### **Appuie-tête avant et central arrière**

Les appuie-têtes peuvent être déposés pour nettoyage ou réparation.

#### **Pour déposer un appuie-tête :**

Remonter l'appuie-tête au maximum. Puis appuyer sur le bouton de verrouillage et retirer l'appuie-tête.

#### **Pour réinstaller un appuie-tête :**

Réintroduire les tiges, puis régler l'appuie-tête à la hauteur correcte tout en appuyant sur le bouton de déverrouillage. Tirer sur l'appuie-tête pour confirmer qu'il est bien bloqué en place.

### ☒ Changement de la position de l'appuie-tête du siège central arrière

Lorsqu'un passager utilise l'appuie-tête du siège central arrière, l'appuie-tête doit être relevé au maximum. Ne pas l'utiliser en position abaissée.

### ☒ Dépose et repose des appuie-têtes

## **⚠ ATTENTION**

Les occupants risquent de graves blessures en cas de collision si les appuie-têtes ne sont pas reposés ou s'ils sont mal reposés.

Toujours remettre les appuie-têtes en place avant de prendre la route.

## ■ Comment rabattre les appuie-tête extérieurs arrière

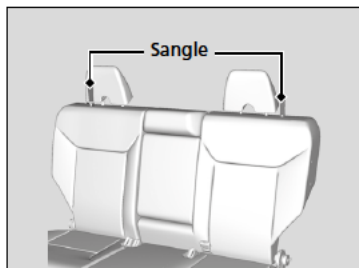

Tout passager assis dans un siège arrière extérieur doit placer son appuie-tête en position verticale avant le démarrage du véhicule.

### **Pour rabattre l'appuie-tête :**

Tirer la sangle.

### **Pour remettre l'appuie-tête en position droite :**

Tirer l'appuie-tête et le pousser vers l'arrière jusqu'à ce qu'il se verrouille.



### ■ Maintenir une position assise correcte

Une fois les sièges et les appuie-tête réglés et les ceintures de sécurité bouclées, il est très important que tous les occupants restent assis dans une position droite, bien calés sur leur siège, les pieds reposant sur le sol, jusqu'à ce que le véhicule soit stationné dans un endroit sûr et que le moteur soit coupé.

Une position assise incorrecte peut augmenter le risque de blessures lors d'une collision. Par exemple, si un occupant adopte une position avachie, s'allonge, se tourne sur le côté, s'assoit trop en avant, se penche en avant ou sur le côté ou cale un ou les deux pieds en les surélevant, le risque de blessure en cas de collision augmente de façon importante.

En outre, un occupant mal assis sur le siège avant peut être gravement ou fatalement blessé lors d'une collision en heurtant des pièces de l'habitacle ou en étant percuté par un airbag frontal en cours de déploiement.

### ►► Maintenir une position assise correcte

## ⚠ ATTENTION

**Une position assise incorrecte peut entraîner des blessures graves, voire la mort, en cas de collision.**

**Toujours s'asseoir en position droite, bien en arrière sur le siège, les pieds reposant sur le plancher.**

## Sièges arrière

### Comment rabattre les sièges arrière

Les sièges arrière peuvent se rabattre séparément pour permettre un espace de rangement supplémentaire.

#### ■ Pour rabattre le siège

1. Commencer par ranger la ceinture de sécurité centrale. Insérer la languette de verrouillage dans la fente du côté du fermoir de l'ancrage.
2. Enrouler la ceinture de sécurité dans son support, dans le pavillon.
  - **Ceinture de sécurité avec ancrage amovible** P. 45
3. Régler l'appuie-tête central au minimum. Repousser l'accoudoir dans le dossier du siège.



#### Depuis la porte arrière

4. Tirer la sangle de déverrouillage.
  - Le coussin bascule vers l'avant, l'appuie-tête vers l'arrière et le dossier se plie à plat.

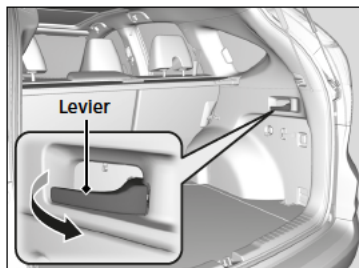

#### Depuis le compartiment à bagages

4. Tirer le levier de déverrouillage.
  - Le coussin bascule vers l'avant, l'appuie-tête vers l'arrière et le dossier se plie à plat.

#### Sièges arrière

### ⚠ ATTENTION

S'assurer que les dossiers de sièges sont bien verrouillés avant de démarrer.

#### Comment rabattre les sièges arrière

**Veiller à ce que tous les objets présents dans le compartiment à bagages ou s'étendant jusqu'aux sièges arrière soient bien fixés. Les objets non fixés peuvent être projetés vers l'avant en cas de freinage brutal.**

Retirer tout objet présent sur le coussin du siège arrière et sur le plancher avant de rabattre le siège arrière.

S'assurer que le dossier s'abaisse complètement (un clic retentit). Sinon, il ne se verrouillera pas de nouveau une fois revenu en position verticale.

Les sièges avant doivent être suffisamment avancés pour éviter tout contact avec les sièges arrière lorsqu'ils se rabattent.

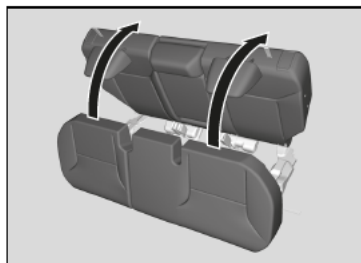

■ **Pour remettre le siège dans sa position d'origine**

1. Remonter le siège en position verticale et appuyer dessus jusqu'à ce qu'un clic retentisse.
2. Relever l'appuie-tête et le remettre en place.
3. Remonter le coussin et le remettre en place.



■ **Réglage des dossiers de sièges arrière**



Tirer le levier situé sur la droite pour modifier l'angle de la partie droite des sièges arrière, et le levier situé à gauche pour la partie gauche.

►► Pour remettre le siège dans sa position d'origine

S'assurer que le dossier, l'appuie-tête et le coussin sont bien verrouillés avant de démarrer.

## Accoudoir

### ■ Utilisation de l'accoudoir de siège avant

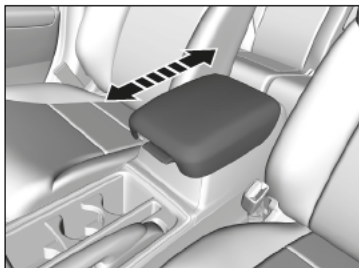

Le couvercle de console peut faire office d'accoudoir.

#### **Réglage :**

Faire glisser l'accoudoir à la position voulue.

### ■ Utilisation de l'accoudoir de siège arrière

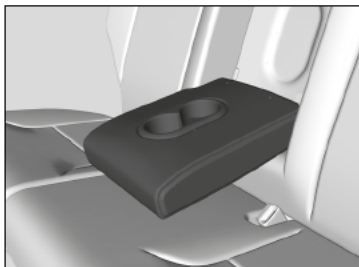

Abaisser l'accoudoir placé dans le dossier de siège central.

## Lampes d'éclairage intérieur

### Commutateurs d'éclairage intérieur

#### Modèles avec store



Position d'activation par les portes

#### Modèles sans store



#### Arrière Position d'activation par la porte



#### ■ ON

L'éclairage intérieur s'allume, que les portes soient ouvertes ou fermées.

#### ■ Activé par les portes

L'éclairage intérieur s'allume dans les conditions suivantes :

- Lorsque l'une des portes est ouverte.
- Lorsque la porte conducteur est déverrouillée.

#### Modèles sans système d'accès sans clé

- Lorsque la clé est retirée du contacteur d'allumage.

#### Modèles avec système d'accès sans clé

- Lorsque le mode d'alimentation est réglé sur MOTEUR COUPE (ANTIVOL).

#### ■ OFF

L'éclairage intérieur reste éteint, que les portes soient ouvertes ou fermées.

### Commutateurs d'éclairage intérieur

Dans la position d'activation par les portes, l'éclairage intérieur s'assombrit et s'éteint au bout de 30 secondes après la fermeture des portes.

L'éclairage s'éteint au bout de 30 secondes dans les conditions suivantes :

- Lorsque la porte conducteur est déverrouillée sans être ouverte.

#### Modèles sans système d'accès sans clé

- Lorsque la clé est retirée du contacteur d'allumage sans ouvrir une porte.

#### Modèles avec système d'accès sans clé

- Lorsque le mode d'alimentation est défini sur MOTEUR COUPE (ANTIVOL), mais qu'aucune porte n'est ouverte.

L'éclairage intérieur s'éteint immédiatement dans les conditions suivantes :

- Lorsque la porte conducteur est verrouillée.

#### Modèles sans système d'accès sans clé

- Lorsque la porte conducteur est fermée et que la clé est dans le contacteur d'allumage.
- Lorsque le contacteur d'allumage est placé sur MARCHÉ **[II]**\*1.

#### Modèles sans système d'accès sans clé

Si l'une des portes reste ouverte sans clé dans le contacteur d'allumage, l'éclairage intérieur s'éteint au bout de 15 minutes.

#### Modèles avec système d'accès sans clé

Si l'une des portes est ouverte et que le mode d'alimentation est placé sur MOTEUR COUPE (ANTIVOL), les éclairages intérieurs s'éteignent au bout de 15 minutes.

\*1 : Les modèles équipés du système d'accès sans clé ont un bouton **ENGINE START/STOP** au lieu d'un contacteur d'allumage.

## ■ Lecteurs de cartes

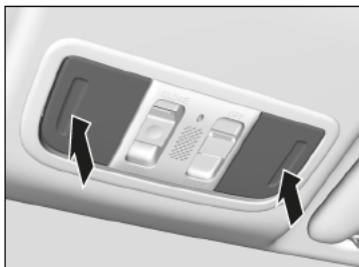

Les lecteurs de carte peuvent être activés et désactivés en appuyant sur le verre.

## ☒ Lecteurs de cartes

Lorsque le commutateur de plafonnier est sur la position Activé et qu'une porte est ouverte, le lecteur de cartes ne s'éteint pas lorsqu'on appuie sur le verre.

## Équipement de confort intérieur

### Boîte à gants

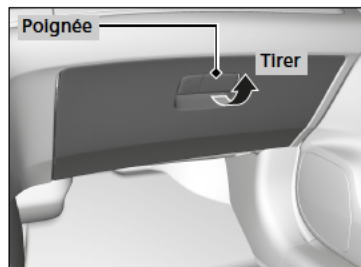

Tirer sur la poignée pour ouvrir la boîte à gants.

### Compartment de console

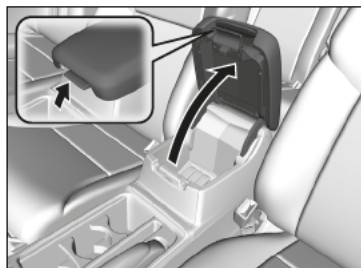

Tirer sur la poignée pour ouvrir le compartiment de console.

### Boîte à gants

## ⚠ ATTENTION

Une boîte à gants ouverte peut causer des blessures graves au passager avant en cas de collision, même si le passager utilise sa ceinture de sécurité.

Toujours maintenir la boîte à gants fermée pendant la marche.

## Porte-gobelets

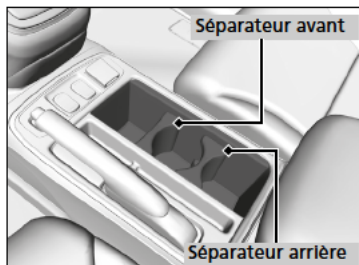

### ■ Porte-gobelets de siège avant

Situés sur la console entre les sièges avant.

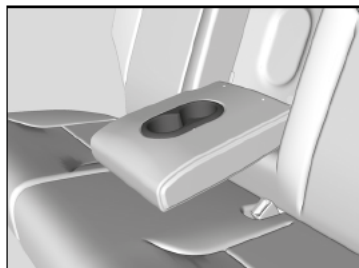

### ■ Porte-gobelets de sièges arrière

Abaisser l'accoudoir pour pouvoir utiliser les porte-gobelets de sièges arrière.

## Porte-gobelets

### REMARQUE

Du liquide renversé peut endommager les revêtements de siège, la moquette et les composants électriques de l'habitacle.

Procéder avec précaution lors de l'utilisation des porte-gobelets. Les liquides chauds peuvent brûler.

Les séparateurs avant et arrière ne sont pas interchangeables et sont étiquetés avec leurs emplacements appropriés. Toujours s'assurer qu'ils sont positionnés comme illustré.

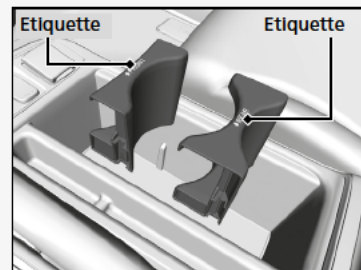



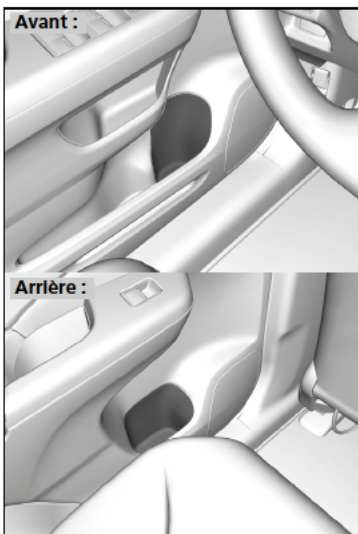

■ **Porte-gobelet côté porte**

Ils sont situés dans les vide-poches des portes avant et arrière.

## Prise d'alimentation des accessoires

La prise d'alimentation des accessoires peut être utilisée lorsque le contacteur d'allumage est en position ACCESSOIRES **I** ou MARCHE **II**\*1.

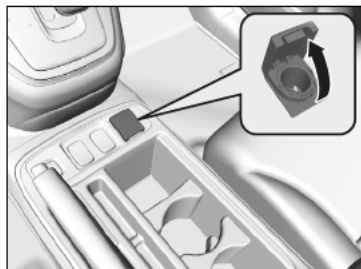

### Prise pour accessoires sur le panneau de console

Ouvrir le couvercle pour y accéder.

## Prise d'alimentation des accessoires

### REMARQUE

Ne pas insérer d'élément d'allume-cigares de type automobile.

Risque de surchauffe de la prise.

La prise d'alimentation des accessoires est conçue pour fournir une alimentation électrique de 12 Vcc pour les accessoires dont la consommation nominale est égale ou inférieure à 180 W (15 A).

Pour éviter de décharger la batterie, n'utiliser la prise que lorsque le moteur tourne.

\*1 : Les modèles équipés du système d'accès sans clé ont un bouton **ENGINE START/STOP** au lieu d'un contacteur d'allumage.



■ **Prise pour accessoires dans le compartiment de console**

Ouvrir le couvercle de console et le cache pour y accéder.



■ **Prise pour accessoires dans le compartiment à bagages**

Ouvrir le couvercle pour y accéder.

## ■ Crochets porte-manteau

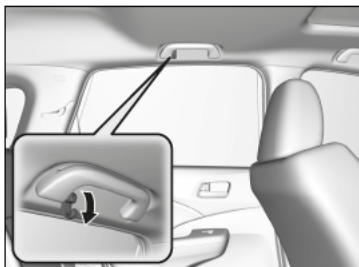

Des crochets porte-manteau sont montés sur les poignées de maintien arrière gauche et droite. Les faire sortir en les tirant vers le bas pour les utiliser.



Des crochets porte-manteau sont montés sur les montants de porte gauche et droite.

## ☒ Crochets porte-manteau

Les crochets porte-manteau ne sont pas conçus pour porter des articles de grande taille ou lourds.

## Ancrages de fixation

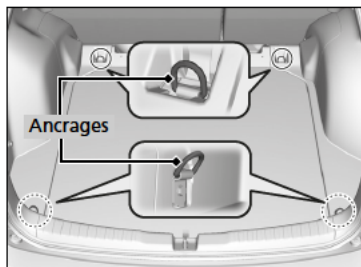

Les ancrages de fixation sur le plancher du compartiment à bagages peuvent être utilisés pour installer un filet de fixation pour les bagages.

## Crochets à bagages

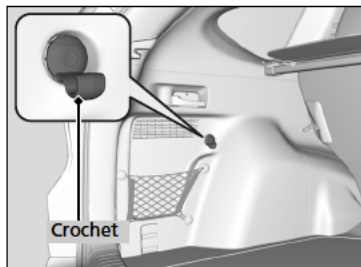

Les crochets à bagages situés des deux côtés du compartiment à bagages peuvent être utilisés pour accrocher des articles légers.

## ⌘ Ancrages de fixation

Ne laisser personne accéder aux éléments du compartiment à bagages pendant la conduite. Les objets non fixés peuvent provoquer des blessures en cas de freinage brutal.

## ⌘ Crochets à bagages

### REMARQUE

Ne pas suspendre d'objets de grande taille ou pesant plus de 3 kg aux crochets à bagages latéraux. La suspension d'objets lourds ou de grande taille peut endommager les crochets.

### ■ Porte-lunettes de soleil\*

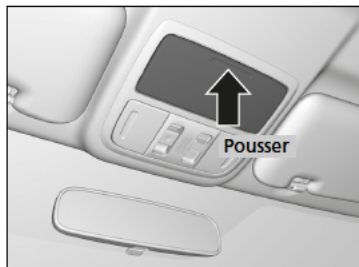

Pour ouvrir le porte-lunettes, appuyer sur le renfoncement et le relâcher. Pour fermer le porte-lunettes, le pousser de nouveau jusqu'à ce qu'il se verrouille.

Des lunettes et autres objets de petite taille peuvent être rangés dans le porte-lunettes.



### ■ Miroir de conversation\*

Le porte-lunettes de soleil est équipé d'un miroir. Ouvrir complètement le porte-lunettes de soleil, puis le repousser vers le premier renfoncement.

Le miroir peut être utilisé pour observer les sièges arrière.

### ▣ Porte-lunettes de soleil\*

Maintenir le porte-lunettes fermé pendant la conduite sauf lorsqu'il est nécessaire d'accéder aux articles rangés.

## Réchauffeurs de sièges\*



Pour pouvoir utiliser le chauffage de siège, le contacteur d'allumage doit être sur MARCHE <sup>\*1</sup>. Le réglage **HI** chauffe les sièges plus rapidement que le réglage **LO**.

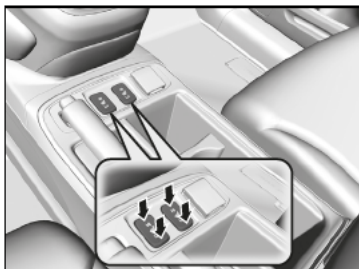

Le témoin du réglage s'allume lorsque le chauffage de siège est activé. Appuyer sur le bouton du côté opposé pour désactiver le chauffage. Le témoin s'éteint.

Lorsque le réglage est sur **HI**, le réchauffeur passe par des cycles d'activation et de désactivation. Lorsqu'une température confortable est atteinte, sélectionner **LO** pour garder le siège chaud.

\*1 : Les modèles équipés du système d'accès sans clé ont un bouton **ENGINE START/STOP** au lieu d'un contacteur d'allumage.

\* Non disponible sur tous les modèles

*suite page suivante*

## ⊞ Réchauffeurs de sièges\*

### ⚠ ATTENTION

Des brûlures causées par la chaleur sont possibles lors de l'utilisation des réchauffeurs de sièges.

Les personnes dont la sensibilité aux températures élevées est amoindrie (par exemple les personnes souffrant de diabète, de lésions neurologiques affectant les membres inférieurs ou de paralysie) ou dont la peau est sensible, ne doivent pas utiliser les réchauffeurs de sièges.

Ne pas utiliser les réchauffeurs de sièges, même sur la position **LO**, lorsque le moteur est arrêté. Dans de telles conditions, la batterie peut être affaiblie, rendant le moteur difficile à démarrer.

Sur le réglage **LO**, le chauffage fonctionne continuellement et ne s'arrête pas automatiquement.



## ■ Capote\*

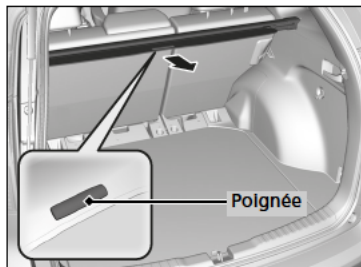

La capote peut être utilisée pour dissimuler les éléments du compartiment à bagages et les protéger de la lumière directe du soleil.

### ■ Extension :

Tirer la poignée du bord central, puis insérer les tiges de montage dans les crochets des deux côtés de l'ouverture du hayon.

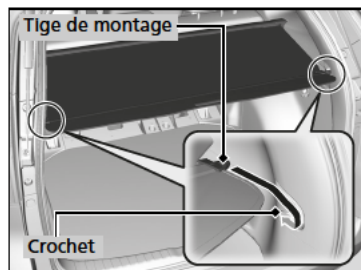

### ■ Rétractation :

Retirer les tiges des crochets, puis les rabattre jusqu'à rétractation complète.

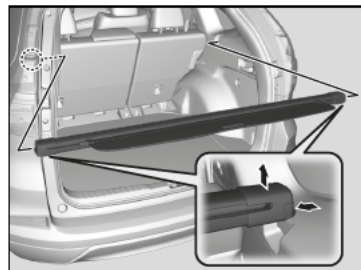

### ■ Retrait :

Pousser chaque extrémité du logement vers l'intérieur, puis soulever.

## ►► Capote\*

Ne laisser personne accéder aux éléments du compartiment à bagages pendant la conduite. Les objets non fixés peuvent provoquer des blessures en cas de freinage brutal.

Ne pas stocker les articles du compartiment à bagages plus haut que le sommet du siège. Ils risquent de compromettre la visibilité et d'être projetés dans le véhicule en cas d'arrêt brusque.

Pour éviter d'endommager la capote :

- Ne pas placer d'articles sur la capote.
- Ne pas placer de charge sur la capote.

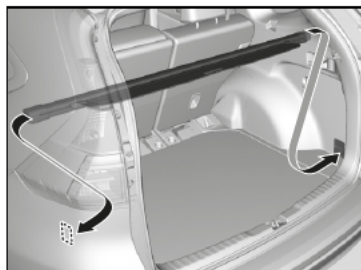

■ **Stockage :**

Le logement peut être stocké sur le plancher du compartiment à bagages afin de libérer de l'espace.

Pousser l'une des extrémités du logement dans l'orifice du panneau latéral, puis insérer l'autre extrémité dans l'orifice situé de l'autre côté.

Après stockage du logement, le déplacer vers le haut et vers le bas afin de s'assurer qu'il est bien fixé.

## Utilisation de la commande automatique de la climatisation

Le système de commande de climatisation automatique maintient la température intérieure sélectionnée.

### Modèles avec système de climatisation

Le système sélectionne également le bon équilibre entre air chaud et air frais pour augmenter ou diminuer la température de l'habitacle en fonction de vos besoins, aussi vite que possible.

### Modèles sans système de climatisation

Il choisit aussi le mélange adéquat d'air chauffé ou extérieur pour augmenter ou diminuer la température intérieure jusqu'au niveau choisi.

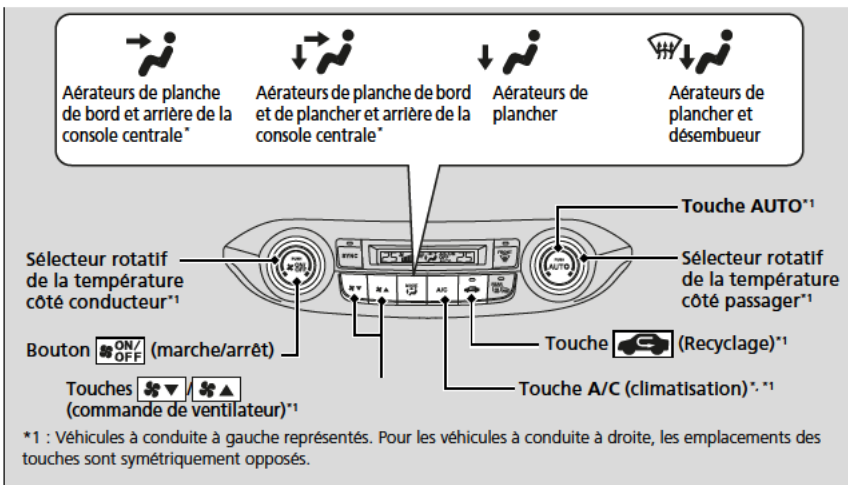

Utiliser le système lorsque le moteur tourne.

1. Appuyer sur le bouton **AUTO**.
2. Régler la température intérieure à l'aide du sélecteur rotatif côté conducteur ou côté passager.
3. Appuyer sur la touche **ON/OFF** pour annuler.

\* Non disponible sur tous les modèles

### Utilisation de la commande automatique de la climatisation

Si aucun bouton n'est enfoncé en mode **AUTO**, la fonction de ce bouton est prioritaire.

Le témoin **AUTO** s'éteint, mais les fonctions des autres boutons enfoncés sont toujours en mode auto.

Pour éviter que l'air froid pénètre depuis l'extérieur, le ventilateur peut fonctionner à vitesse lente pendant un certain laps de temps une fois la touche **AUTO** actionnée.

### Modèles avec arrêt automatique au ralenti

Lorsque l'arrêt au ralenti automatique est activé, le système de climatisation est désactivé.

Si l'habitacle est très chaud, il est possible de le rafraîchir plus rapidement en ouvrant partiellement les vitres, en plaçant le système sur **AUTO** et en réglant la température sur un niveau bas. Passer du mode air frais au mode recirculation jusqu'à ce que la température ait diminué.

Lorsque la température est réglée sur la limite inférieure ou supérieure, **Lo** ou **Hi** s'affiche.

### ■ Basculement entre les modes recirculation et air frais

Appuyer sur la touche  et changer le mode en fonction des conditions ambiantes.

Mode recyclage d'air (témoin allumé) : Recycle l'air de l'habitacle dans le système.

Mode air frais (témoin éteint) : Fait entrer l'air extérieur. En temps normal, le système fonctionne en mode air frais.

### ■ Dégivrage du pare-brise et des vitres

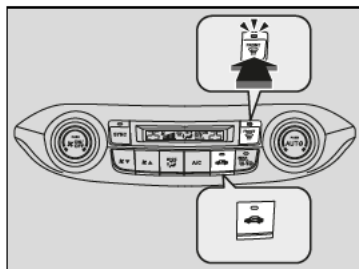



#### Modèles avec système de climatisation

Une pression sur la touche  active la climatisation et fait passer le système automatiquement en mode air frais.

Appuyer à nouveau sur la touche  pour revenir aux paramètres précédents.

#### Modèles sans système de climatisation

Appuyer sur la touche  pour passer automatiquement au mode air frais.

Appuyer à nouveau sur la touche  pour revenir aux paramètres précédents.

#### ►► Utilisation de la commande automatique de la climatisation

Pour activer et désactiver le système de commande de la climatisation, appuyer sur la touche . Lorsqu'il est activé, le système revient à la dernière sélection.

En mode ECON, le système permet des fluctuations de température plus importantes.

#### ►► Dégivrage du pare-brise et des vitres



**Par mesure de sécurité, s'assurer que toutes les vitres sont bien dégagées avant de prendre la route.**

Ne pas régler la température près de la limite inférieure. Lorsque de l'air frais entre en contact avec le pare-brise, de la buée peut recouvrir l'extérieur du pare-brise.

En cas de buée sur les vitres latérales, régler les aérateurs de façon à ce que l'air atteigne les vitres latérales.

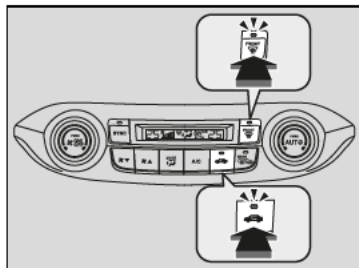
■ Pour dégivrer rapidement les vitres



1. Appuyer sur le bouton .
2. Appuyer sur le bouton .

▣ Pour dégivrer rapidement les vitres

Après le dégivrage des vitres, passer en mode air frais. Si le système reste en mode de recyclage, l'humidité peut entraîner la formation de buée sur les vitres. La visibilité s'en trouve réduite.

## Mode synchronisé

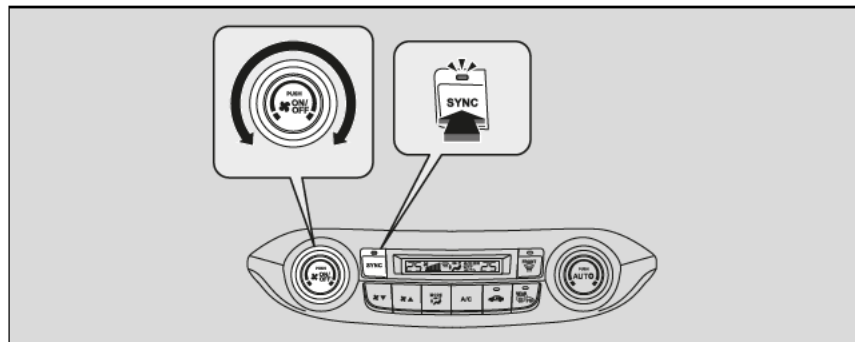

Il est possible de régler en même temps la température du côté conducteur et du côté passager en mode synchronisé.

1. Appuyer sur le bouton **SYNC**.  
► Le système passe en mode synchronisé.
2. Régler la température à l'aide du sélecteur rotatif de température côté conducteur.

Appuyer sur la touche **SYNC** ou modifier le réglage de la température côté passager pour retourner en mode double réglage.

### Mode synchronisé

Lorsque la touche  est enfoncée, le système passe en mode synchronisé.

Lorsque le système est en mode double réglage, la température du côté conducteur et la température du côté passager peuvent être réglées séparément.

#### Modèles avec système de navigation

En mode AUTO, le système règle la température en fonction des informations reçues par le capteur de luminosité et la position du soleil, mises à jour par le système de navigation GPS.

## Capteurs de la commande automatique de la climatisation

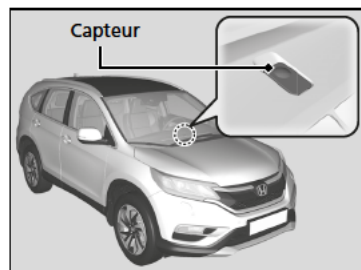

Le système de climatisation automatique est équipé de capteurs. Ne pas couvrir les capteurs ni répandre de liquide dessus.

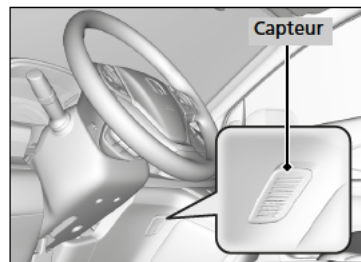

# Fonctions

Ce chapitre explique comment utiliser les équipements technologiques.

## Système audio\*

A propos du système audio.....	240
Câble adaptateur USB* .....	241
Prise d'entrée auxiliaire*.....	243
Port HDMI™*.....	243
Protection antiviol du système audio.....	244
Commandes audio à distance .....	245

### Système audio à un écran

Fonctionnement de base du système audio..... 247

### Système audio à deux écrans

Fonctionnement de base du système audio..... 270

## Messages d'erreur du système audio

Lecteur CD* .....	315
iPod/clé USB.....	316
Android/Applications .....	318

## Informations générales relatives au système audio

CD recommandés* .....	319
Compatibilité iPod, iPhone et clé USB.....	320
A propos des licences à code source libre.....	322

## Système audio à un écran

### Système de téléphone mains libres\*

Utilisation du système HFT .....	340
Menus HFT .....	342

### Système audio à deux écrans

### Système de téléphone mains libres

Utilisation du système HFT .....	364
Menus HFT .....	367



## A propos du système audio

### Modèles avec système de navigation

Voir le manuel du système de navigation pour connaître le fonctionnement du système de navigation.

Le système audio comprend une radio AM/FM. Il peut également lire les CD audio\*, les fichiers WMA/MP3/AAC files, les clés USB, les iPod, les iPhone et les dispositifs *Bluetooth*®.

Le système audio peut être commandé à partir des touches et commutateurs du tableau de bord, des commandes au volant ou de l'interface de l'écran tactile\*.

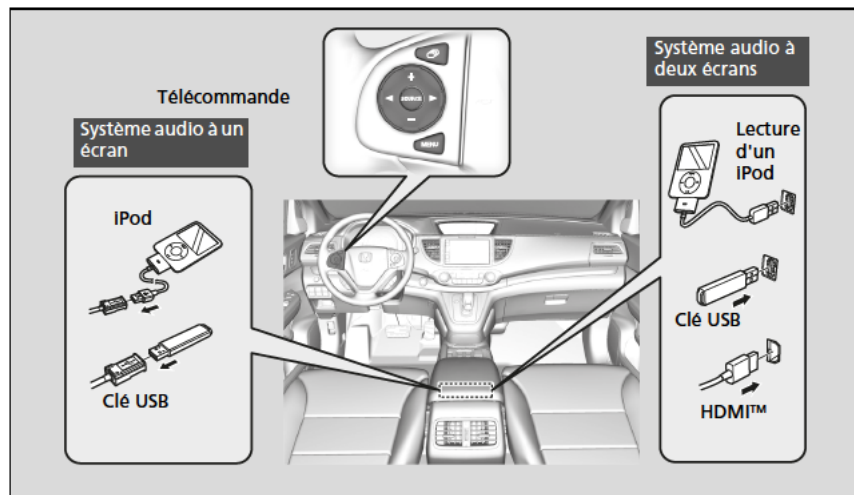

### » A propos du système audio

Cet appareil ne peut pas lire les CD vidéo, DVD et mini-CD 8 cm.

Ipod, iPhone et iTunes sont des marques déposées d'Apple Inc.

Une fois le contacteur d'allumage en position ANTIVOL [0]\*1, le système audio peut être utilisé pendant un maximum de 30 minutes par cycle de conduite. Toutefois, la possibilité de poursuivre l'utilisation du système audio dépend de l'état de la batterie. L'utilisation répétée de cette fonctionnalité peut décharger la batterie.

\*1 : Les modèles équipés du système d'accès sans clé ont un bouton **ENGINE START/STOP** au lieu d'un contacteur d'allumage.

## Câble adaptateur USB \*

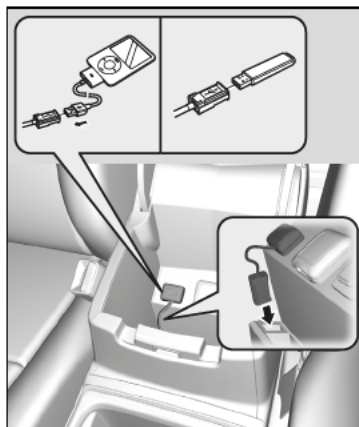

1. Détacher le connecteur USB et dégager le câble adaptateur USB.
2. Brancher le câble Dock Connector ou la clé USB sur le connecteur USB.

### ☒ Câble adaptateur USB \*

- Ne pas laisser un iPod ou une clé USB dans le véhicule. Le rayonnement direct du soleil et la chaleur pourraient l'endommager.
- Ne pas utiliser un câble prolongateur avec le câble adaptateur USB.
- Ne pas brancher l'iPod ou la clé USB à l'aide d'un hub.
- Ne pas utiliser un dispositif tel qu'un lecteur de carte ou un disque dur car le périphérique ou les fichiers pourraient être endommagés.
- Il est recommandé de sauvegarder les données avant d'utiliser le dispositif dans le véhicule.
- L'affichage des messages peut différer selon le modèle du dispositif et la version du logiciel.

Si le système audio ne reconnaît pas l'iPod, essayer de le rebrancher plusieurs fois ou de relancer le dispositif. Pour redémarrer l'appareil, procéder comme indiqué dans la notice du fabricant fournie avec l'iPod ou consulter le site [www.apple.com/ipod](http://www.apple.com/ipod).

## Ports USB\*

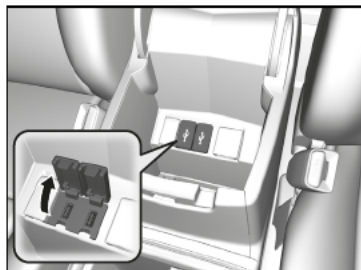

1. Ouvrir le cache.
2. Brancher le câble USB iPod ou la clé USB sur le port USB.

### Ports USB\*

- Ne pas laisser un iPod ou une clé USB dans le véhicule. Le rayonnement direct du soleil et la chaleur pourraient l'endommager.
- Il est recommandé d'utiliser une rallonge avec le port USB.
- Ne pas brancher l'iPod ou la clé USB à l'aide d'un hub.
- Ne pas utiliser un dispositif tel qu'un lecteur de carte ou un disque dur car le périphérique ou les fichiers pourraient être endommagés.
- Il est recommandé de sauvegarder les données avant d'utiliser le dispositif dans le véhicule.
- L'affichage des messages peut différer selon le modèle du dispositif et la version du logiciel.

Si le système audio ne reconnaît pas l'iPod, essayer de le rebrancher plusieurs fois ou de relancer le dispositif. Pour redémarrer l'appareil, procéder comme indiqué dans la notice du fabricant fournie avec l'iPod ou consulter le site [www.apple.com/ipod](http://www.apple.com/ipod).

## Prise d'entrée auxiliaire\*

Utiliser la prise pour brancher des dispositifs audio standard.

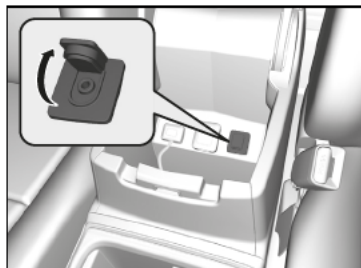

1. Ouvrir le cache.
2. Brancher l'appareil audio standard à la prise d'entrée à l'aide d'une mini-prise stéréo /de 3,5 mm.
  - Le système audio passe automatiquement en mode AUX.

## Port HDMI™\*

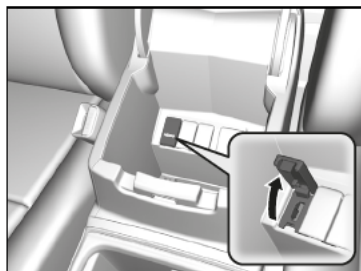

1. Ouvrir le cache.
2. Brancher le câble HDMI™ sur le port HDMI™.

### ☒ Prise d'entrée auxiliaire\*

Pour changer de mode, appuyer sur n'importe laquelle des touches de mode audio. Il est possible de revenir en mode AUX en appuyant sur la touche **CD/AUX**.

En cas de remplacement du système audio, la prise d'entrée auxiliaire ne peut pas être utilisée.

### ☒ Port HDMI™\*

- Ne pas laisser le dispositif connecté au port HDMI™ dans le véhicule. Le rayonnement direct du soleil et la chaleur pourraient l'endommager.
- Il est recommandé de sauvegarder les données avant d'utiliser le dispositif dans le véhicule.
- L'affichage des messages peut différer selon le modèle du dispositif et la version du logiciel.

Les termes HDMI et HDMI High-Definition Multimedia Interface, ainsi que le logo HDMI sont des marques de commerce ou des marques déposées de HDMI Licensing LLC aux Etats-Unis et dans d'autres pays.

## Protection antivol du système audio

Le système audio est désactivé lorsqu'il n'est plus alimenté, par exemple lorsque la batterie est débranchée ou qu'elle est déchargée. Dans certains cas, le système peut afficher un mode d'entrée avec mot de passe. Si cela se produit, réactiver le système audio.

### ■ Réactivation du système audio

1. Mettre le contacteur d'allumage en position MARCHE \*1.
2. Activer le système audio.
3. Appuyer de nouveau sur la touche de mise sous tension du système audio et la maintenir enfoncée pendant plus de deux secondes.
  - Le système audio se réactive lorsque la commande audio établit une connexion avec le module de commande du véhicule. Si le module de commande ne parvient pas à reconnaître l'unité audio, il convient de se rendre chez un concessionnaire pour faire vérifier l'unité audio.

\*1 : Les modèles équipés du système d'accès sans clé ont un bouton **ENGINE START/STOP** au lieu d'un contacteur d'allumage.

## Commandes audio à distance

Permet de commander le système audio en conduisant.

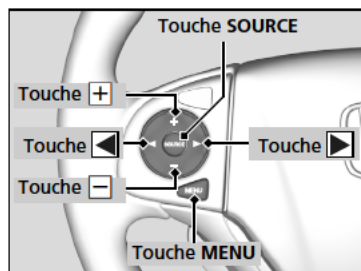

### Touche SOURCE

Passer d'un mode audio à l'autre selon l'ordre suivant :

#### Système audio à un écran

FM1→FM2→DAB1\*→DAB2\*→LW→MW  
→CD→AUX

#### Système audio à deux écrans

FM→LW→MW→DAB→CD\*→USB→iPod  
→Apps→Bluetooth® Audio→AUX HDMI™

### Touches + - (Volume)

**Appuyer sur +** : Pour augmenter le volume.

**Appuyer sur -** : Pour diminuer le volume.

### Touches < >

- En écoutant la radio

**Appuyer sur >** : Pour sélectionner la station prédéfinie suivante.

**Appuyer sur <** : Pour sélectionner la station prédéfinie précédente.

**Appuyer sur > et maintenir enfoncé** : Pour sélectionner la station à signal fort suivante.

Pour sélectionner le prochain service (DAB\*).

**Appuyer sur < et maintenir enfoncé** : Pour sélectionner la station à signal fort précédente.

Pour sélectionner le service précédent (DAB\*).

- Lors de la lecture d'un CD\*, d'un iPod, d'une clé USB ou d'un appareil Audio Bluetooth®

**Appuyer sur >** : Pour passer au morceau suivant.

**Appuyer sur <** : Pour revenir au début du morceau en cours ou du morceau précédent.

- Lors de la lecture d'un CD\* ou d'une clé USB

**Appuyer sur > et maintenir enfoncé** : Pour passer au dossier suivant.

**Appuyer sur < et maintenir enfoncé** : Pour revenir au dossier précédent.

### ☒ Commandes audio à distance

Certains modes s'affichent uniquement en cas d'utilisation du périphérique ou du support approprié.

En fonction du périphérique Bluetooth® connecté, il est possible que certaines fonctions ne puissent pas être activées.

#### Système audio à deux écrans

Touche **MENU** au volant

- En écoutant la radio

**Appuyer sur la touche MENU et la maintenir enfoncée** : pour sélectionner la station de radio au moyen des fonctions **Balayer**, **Enregistrer les préréglages** ou **Rechr.**

- Lors de la lecture d'un CD\* ou d'une clé USB

**Appuyer sur la touche MENU et la maintenir enfoncée** : pour sélectionner le morceau au moyen des fonctions **Balayer**, **Répétition**, **Aléatoire** ou **Lecture/Pause\***.

- Lors de la lecture d'un iPod

**Appuyer sur la touche MENU et la maintenir enfoncée** : pour sélectionner le morceau au moyen de la fonction **Répétition** ou **Mélanger**.

- Lors de la lecture d'un périphérique audio *Bluetooth*®



**Appuyer sur la touche MENU et la maintenir enfoncée** : pour sélectionner **Pause** ou **Lecture** pour le morceau.

#### ►► Commandes audio à distance

##### Système audio à deux écrans

La touche **MENU** est disponible uniquement lorsque le mode audio FM, AM, CD\*, USB, iPod ou Audio *Bluetooth*® est sélectionné.

## Système audio à un écran

Pour utiliser le système audio, le contacteur d'allumage doit être en position ACCESSOIRES  1 ou MARCHE \*1.

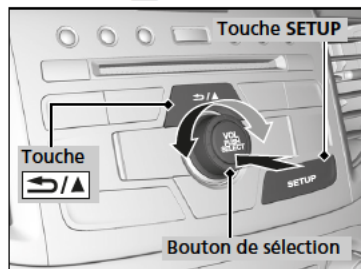

Utiliser le bouton de sélection ou la touche **SETUP** pour accéder à certaines fonctions audio.

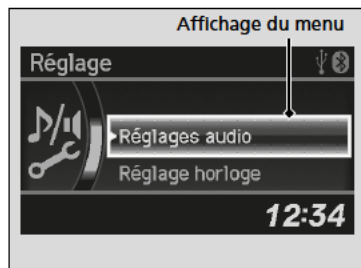

Appuyer sur  pour basculer entre l'affichage normal et l'affichage allongé pour certaines fonctions.



**Bouton de sélection** : Le tourner vers la gauche ou la droite pour faire défiler les choix possibles.

Appuyer sur  pour valider la sélection.

**Touche SETUP** : Permet de sélectionner un mode, tel que **Réglages audio**, Réglages RDS (système de données radiodiffusées), **Réglages DAB**, **Mode lecture**, **Reprendre/Pause**, **Texte radio** ou **Réglage horloge**.





**Touche**   : Appuyer pour revenir à l'affichage précédent.

## Fonctionnement de base du système audio

Ces informations indiquent comment utiliser le bouton de sélection.

Tourner  pour sélectionner.

Appuyer sur  pour valider.

Appuyer sur la touche **SOURCE**, , ,  ou  sur le volant pour modifier le réglage audio.

➤ **Commandes audio à distance** P. 245

Éléments du menu Réglage

➤ **Réglages audio** P. 248

➤ **Réglages RDS** P. 252

➤ **Réglages DAB** P. 258

➤ **Mode Lecture** P. 261

➤ **Reprise/Pause** P. 269

\*1 : Les modèles équipés du système d'accès sans clé ont un bouton **ENGINE START/STOP** au lieu d'un contacteur d'allumage.



## Réglage du son

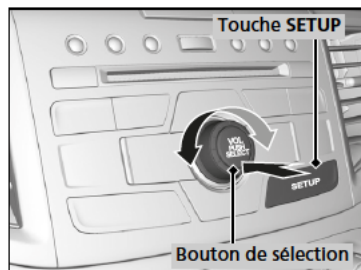

Appuyer sur la touche **SETUP** et tourner  pour sélectionner **Sound settings** (Réglages audio), puis appuyer sur . Tourner  pour faire défiler les options suivantes :

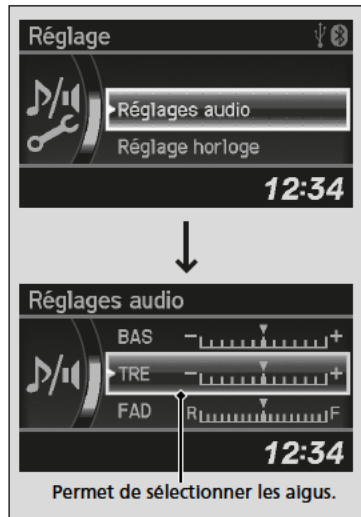

Permet de sélectionner les aigus.

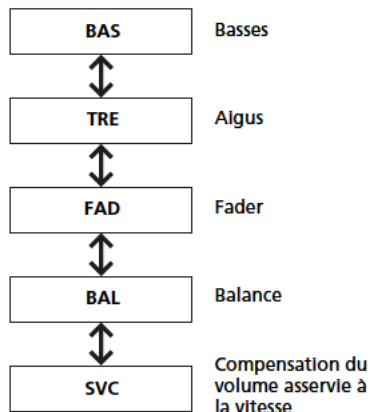

### ►► Réglage du son

Le SVC a quatre modes : **Arrêt, Bas, Moyen et Haut**. La fonction SVC adapte le volume sonore à la vitesse du véhicule. Plus le véhicule roule vite, plus le volume audio augmente. Plus le véhicule ralentit, plus le volume audio diminue.

## Lecture d'une radio AM/FM

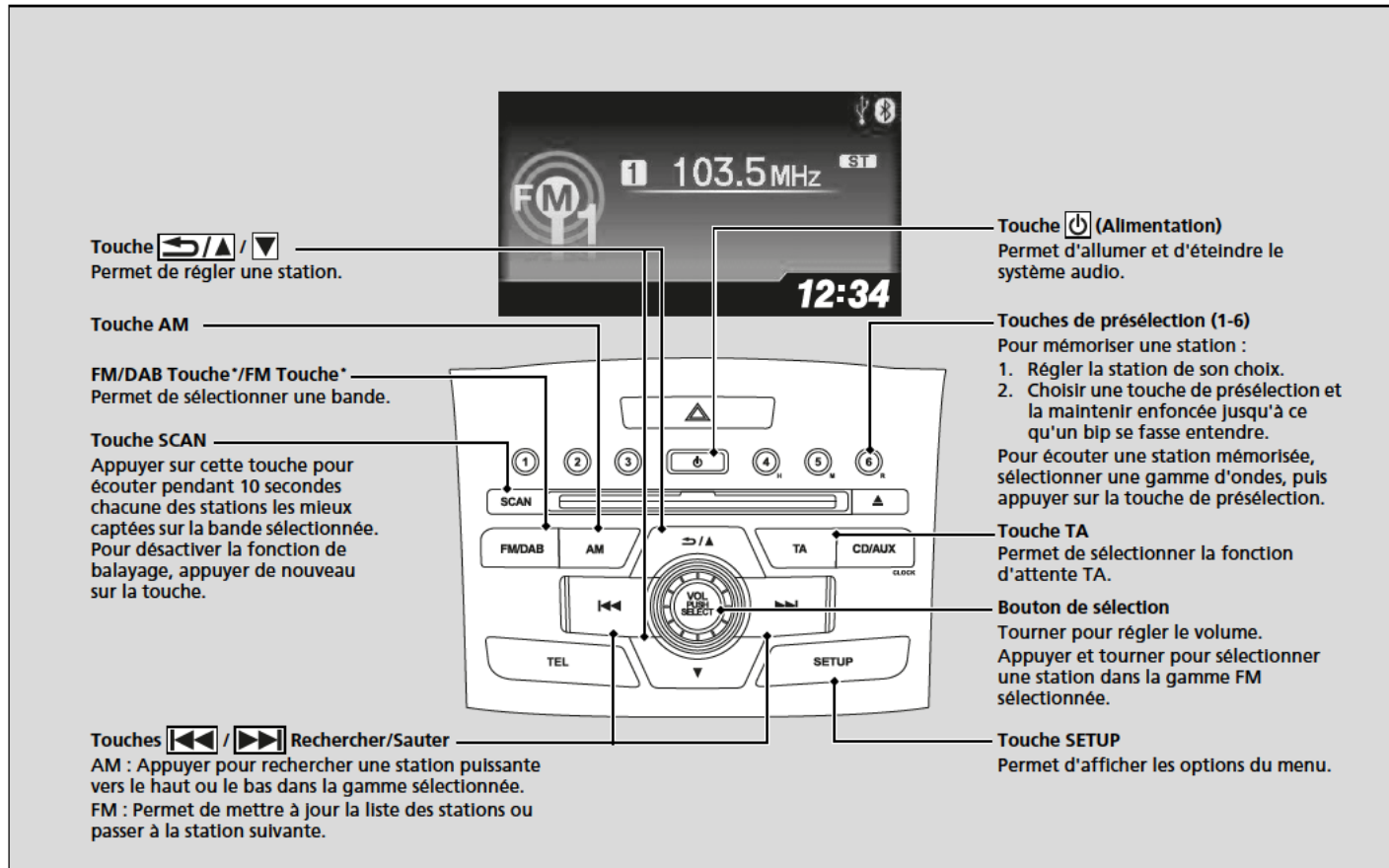

\* Non disponible sur tous les modèles

## ■ Système de données radiodiffusées (RDS)

Fournit des services automatisés pratiques en rapport avec la station FM RDS choisie.

### ▣ Lecture d'une radio AM/FM

L'indicateur **ST** apparaît sur l'affichage pour indiquer qu'une station FM stéréo est diffusée.

Le son ne peut pas être stéréo en mode AM.

Changement de mode audio

Appuyer sur la touche **SOURCE** au volant.

▣ **Commandes audio à distance** P. 245



Il est possible de mémoriser 12 stations AM et 12 stations FM sur les touches de présélection. AM propose deux types de fréquences : LW et MW. Chacune d'elles permet de mémoriser six stations. FM1 et FM2 permettent de mémoriser six stations chacune.

### ▣ Système de données radiodiffusées (RDS)

Lorsqu'une station sélectionnée propose la fonction RDS, celle-ci s'active automatiquement et l'affichage de fréquence est remplacé le nom de la station. Toutefois, si le signal de cette station devient faible, le nom de la station est remplacé par l'affichage de la fréquence.



### ■ Pour rechercher une station RDS dans la Liste des stations



1. Appuyer sur  pendant l'écoute d'une station FM.
2. Tourner  pour sélectionner la station, puis appuyer sur .

### ■ Mise à jour manuelle

Permet de mettre à jour la liste des stations disponibles à tout moment.

1. Appuyer sur  pendant l'écoute d'une station FM.
2. Tourner  pour sélectionner **Mettre la liste à jour**, puis appuyer sur .

### ■ Fonctions RDS disponibles

#### Autre fréquence (AF) :

Cette fonction change automatiquement la fréquence diffusant la même station au fur et à mesure des changements de zone.

#### Programme régional (REG) :



Cette fonction maintient la fréquence des stations dans la zone concernée même si le signal devient faible.

#### Nouvelles (NEWS) :

Sélectionne automatiquement les stations diffusant des nouvelles.

### ☒ Système de données radiodiffusées (RDS)



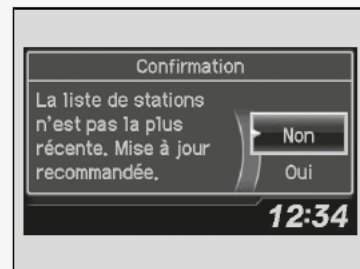

Pendant l'écoute d'une station FM dans la **Liste des stations**, appuyer sur la touche  /  (Rechercher/Sauter) pour changer de station.

Si le système audio trouve une station dans la **Liste des stations**, un message de confirmation de mise à jour de la liste apparaît. Tourner  pour sélectionner **Oui**, puis appuyer sur  pour mettre à jour la liste.

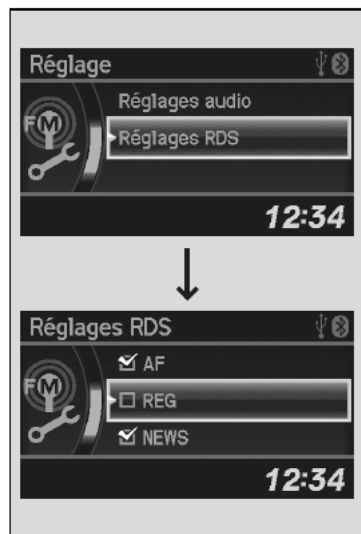

## ■ Réglage des fonctions RDS



1. Appuyer sur la touche **SETUP** après avoir sélectionné la gamme FM.
2. Tourner  pour sélectionner **Réglages RDS** puis appuyer sur .
3. Les différentes fonctions RDS s'affichent tour à tour lorsqu'on tourne .
4. Appuyer sur  pour sélectionner une fonction.

## ►► Système de données radiodiffusées (RDS)

L'activation et la désactivation de la fonction Fréquence de remplacement (AF) active et désactive le RDS.

Pour activer et désactiver la fonction, appuyer sur .

### ■ Touche TA (Informations routières)

La fonction d'attente TA permet au système audio de diffuser des informations routières dans tous les modes. La dernière station écoutée doit être une station RDS pouvant diffuser des informations routières.

**Pour activer la fonction :** Appuyer sur le bouton **TA**. Lorsque des informations routières vont être diffusées sur la dernière station sélectionnée, le système passe automatiquement en mode FM. **Information TA** s'affiche à l'écran. Le système rétablit le dernier mode sélectionné une fois les informations routières terminées.

Pour revenir au dernier mode sélectionné pendant la diffusion des informations routières, appuyer de nouveau sur la touche **TA**.

**Pour annuler la fonction :** Appuyer sur le bouton **TA**.

### ☒ Système de données radiodiffusées (RDS)

#### TA

Lorsque l'on appuie sur la touche **TA**, l'indication **TA** apparaît sur l'affichage.

Si l'on appuie sur la touche **SCAN** alors que la fonction d'attente TA est activée, le système ne recherche que les stations TP.

Une pression sur la touche **TA** pendant la diffusion d'informations routières n'annule pas la fonction d'attente TA.

### ■ Fonction PTY (Type de programme)/Interruption automatique pour les nouvelles

Permet au système de donner la priorité aux bulletins d'informations dans tous les modes. La dernière station sélectionnée doit être la station codée NEWS PTY.

**Pour activer la fonction :** Sélectionner **Infos** dans les **Réglages RDS** pour afficher NEWS PTY avant de passer à d'autres modes. Lorsqu'un bulletin d'informations commence sur la dernière station sélectionnée, le système passe automatiquement en mode FM.

➤ **Réglage des fonctions RDS** P. 252

Le système repasse au dernier mode sélectionné lors du passage à un autre programme, ou si le signal devient faible.

### ■ Alarme PTY



Le code PTY ALARM est utilisé pour les annonces d'urgence, notamment en cas de catastrophe naturelle. Lors de la réception de ce code, le message **ALARME** apparaît à l'écran et le système interrompt la lecture de la source audio.







### Pour rechercher une station DAB de la liste de services ou de la liste de l'ensemble



1. Appuyer sur  tout en sélectionnant le mode DAB.
2. Tourner  pour sélectionner la station, puis appuyer sur .
  - Si l'option **Mettre la liste à jour** est sélectionnée, le système met à jour la liste de stations.

### ►► Pour rechercher une station DAB de la liste de services ou de la liste de l'ensemble

Si le système ne trouve pas de station, un message de confirmation de mise à jour de la liste apparaît. Tourner  pour sélectionner **Oui**, puis appuyer sur  pour mettre à jour la liste.

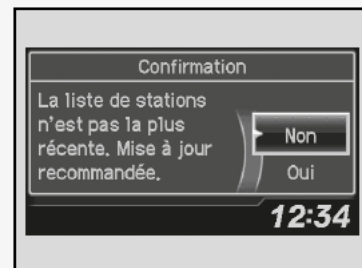

## ■ Réglage des fonctions DAB

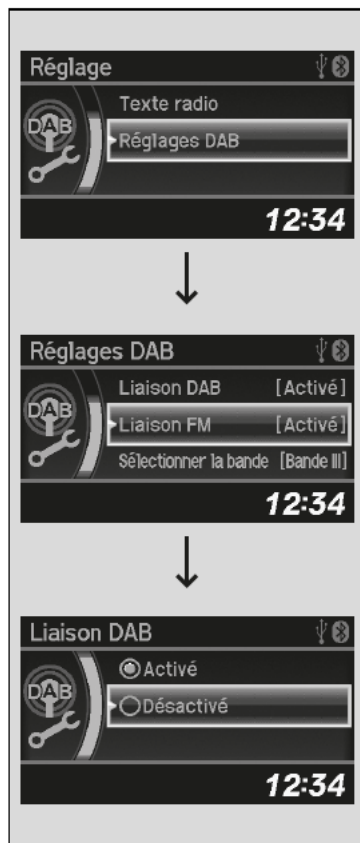

1. Appuyer sur la touche **SETUP** après avoir sélectionné DAB.
2. Tourner pour sélectionner **Réglages DAB** puis appuyer sur .
3. Les différentes fonctions DAB s'affichent tour à tour lorsque l'on tourne .
4. Appuyer sur pour sélectionner une fonction.
5. Tourner pour sélectionner un réglage, puis appuyer sur .

## Réglages DAB

### ■ Liaison DAB :

Recherche automatiquement la même station dans l'ensemble, et bascule sur cette dernière.

### ■ Liaison FM :



Si le système trouve la même station dans une bande FM, il bascule automatiquement sur cette bande.

### ■ Sélection d'une bande :

Il est possible de sélectionner certaines bandes. Cela permet de réduire le temps de mise à jour des listes et de recherche de station.

## Texte radio



1. Appuyer sur la touche **SETUP** après avoir sélectionné DAB.
2. Tourner  pour sélectionner **Texte radio** puis appuyer sur .

## ►► Texte radio

Le témoin **TEXT** apparaît sur l'affichage, indiquant les informations du texte radio.

## Lecture d'un CD

Ce système audio prend en charge les CD, CD-R et CD-RW audio au format MP3 ou WMA.  
Après avoir chargé le CD, appuyer sur la touche **CD/AUX**.

**Touche SCAN**  
Les 10 premières secondes de chaque morceau sont lues.

- Appuyer sur cette touche pour écouter toutes les plages du CD (tous les fichiers dans le dossier actuel au format MP3 ou WMA).
- Appuyer deux fois pour écouter le premier fichier de chaque dossier principal (MP3 ou WMA).
- Pour arrêter la fonction de balayage, maintenir la touche enfoncée.

**Touche / /**   
Appuyer sur / pour passer au dossier suivant et sur pour passer au début du dossier précédent au format MP3 ou WMA.

**Touche /**  (Rechercher/Sauter)  
Appuyer sur ou pour changer de plage (fichiers au format MP3 ou WMA).

**Touche**  (Alimentation)  
Permet d'allumer et d'éteindre le système audio.

**Fente lecteur CD**  
Insérer un CD à peu près à la moitié dans la fente du lecteur CD.

**Touche CD/AUX**  
Permet d'écouter un CD.

**Touche**  (Ejection CD)  
Permet d'éjecter le CD.

**Bouton de sélection**  
Tourner pour régler le volume.  
Appuyer et tourner pour sélectionner une option, puis appuyer pour valider la sélection.

**Touche SETUP**  
Permet d'afficher les options du menu.

**Fonctions**

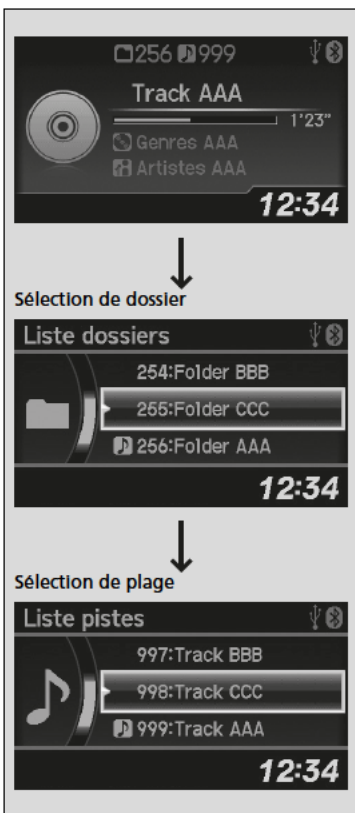

## Sélection d'un fichier dans un dossier à l'aide du bouton de sélection (MP3/WMA)



1. Appuyer sur  pour passer à l'affichage d'une liste de dossiers.

2. Tourner  pour sélectionner un dossier.

3. Appuyer sur  pour passer à une liste de fichiers dans ce dossier.

4. Tourner  pour sélectionner un fichier, puis appuyer sur .

## ►► Lecture d'un CD

### REMARQUE

Ne pas utiliser de CD comportant une étiquette adhésive. L'étiquette risque de bloquer le CD dans le lecteur.

Les fichiers WMA protégés par la gestion numérique des droits d'auteur (DRM) ne peuvent pas être lus. Le système audio affiche **Non compatible**, puis passe au fichier suivant.

Les données de texte s'affichent dans les cas suivants :

- Lorsqu'un nouveau dossier, fichier ou nouvelle plage est sélectionné(e).
- En basculant du mode audio au mode CD.
- Lorsqu'un CD est inséré.



Si le CD n'est pas retiré de la fente après avoir été éjecté, le système le recharge automatiquement au bout de quelques secondes.

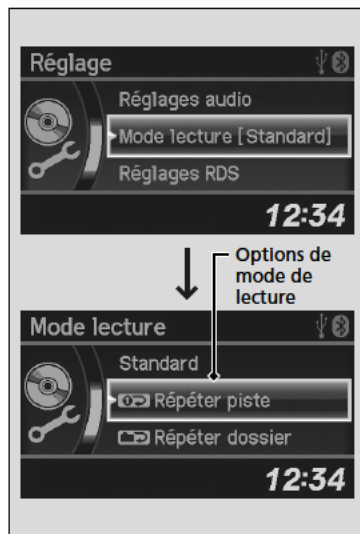

## Sélection d'un mode de lecture

Les modes répétition et lecture aléatoire peuvent être sélectionnés lors de la lecture d'un morceau ou d'un fichier.





1. Appuyer sur le bouton **SETUP**.



2. Tourner  pour sélectionner **Mode lecture**, puis appuyer sur .

3. Tourner  pour sélectionner un mode, puis appuyer sur .

### ■ Pour désactiver un mode de lecture

1. Appuyer sur le bouton **SETUP**.

2. Tourner  pour sélectionner **Mode lecture**, puis appuyer sur .

3. Tourner  pour sélectionner **Standard**, puis appuyer sur .

## ▣ Sélection d'un mode de lecture

Eléments du menu Mode lecture

### Standard

**Répéter piste** : lecture répétée de la plage en cours/du ou des fichier(s) en cours.

**Répéter dossier** (MP3/WMA) : lecture répétée de tous les fichiers du dossier actuel.

**Aléat. ds dossier** (MP3/WMA) : lecture de tous les fichiers du dossier actuel dans un ordre aléatoire.

**Tout aléatoire** : lecture de toutes les plages/tous les fichiers dans un ordre aléatoire.

## Lecture d'un iPod

Brancher l'iPod au câble adaptateur USB à l'aide d'un câble Dock Connector, puis appuyer sur la touche **CD/AUX**.

☒ **Câble adaptateur USB\* P. 241**

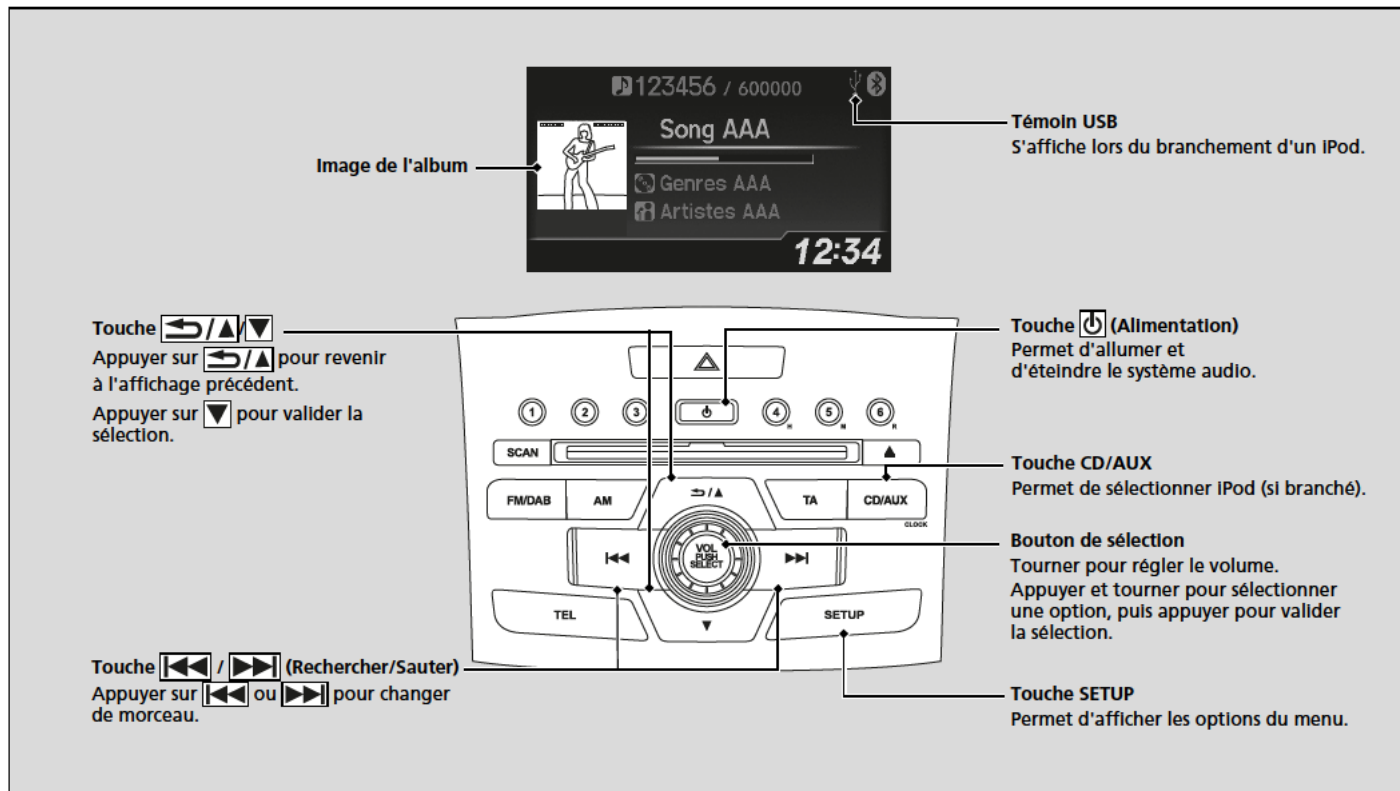

Touche Appuyer sur pour revenir à l'affichage précédent.  
Appuyer sur pour valider la sélection.

Témoin USB  
S'affiche lors du branchement d'un iPod.

Touche (Alimentation)  
Permet d'allumer et d'éteindre le système audio.

Touche **CD/AUX**  
Permet de sélectionner iPod (si branché).

Bouton de sélection  
Tourner pour régler le volume.  
Appuyer et tourner pour sélectionner une option, puis appuyer pour valider la sélection.

Touche (Rechercher/Sauter)  
Appuyer sur ou pour changer de morceau.

Touche **SETUP**  
Permet d'afficher les options du menu.

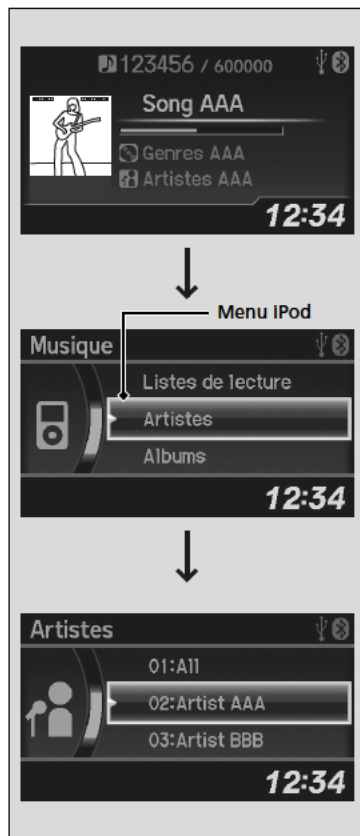

## Sélection d'un fichier sur le menu iPod



1. Appuyer sur  pour afficher le menu iPod.

2. Tourner  pour sélectionner un menu.

3. Appuyer sur  pour afficher les options de ce menu.

4. Tourner  pour sélectionner une option, puis appuyer sur .

## ►► Lecture d'un iPod

Les fonctions d'exploitation disponibles varient selon les modèles ou les versions. Il se peut que certaines fonctions ne soient pas disponibles sur le système audio du véhicule.

En cas de problème, un message d'erreur peut apparaître sur l'i-affichage multi-information.

► **iPod/clé USB** P. 316





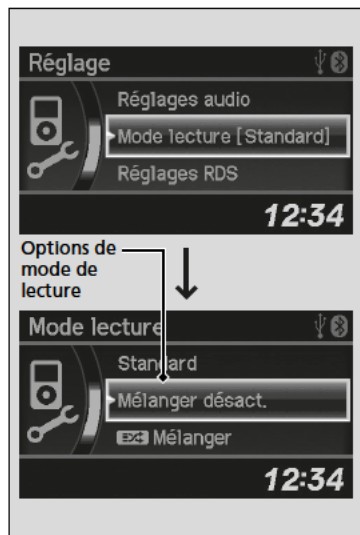

## ■ Sélection d'un mode de lecture

Les modes répétition et lecture aléatoire peuvent être sélectionnés pendant la lecture d'un morceau.





1. Appuyer sur le bouton **SETUP**.



2. Tourner  pour sélectionner **Mode lecture**, puis appuyer sur .

3. Tourner  pour sélectionner un mode, puis appuyer sur .

### ■ Pour désactiver un mode de lecture

1. Appuyer sur le bouton **SETUP**.

2. Tourner  pour sélectionner **Mode lecture**, puis appuyer sur .

3. Tourner  pour sélectionner **Standard**, puis appuyer sur .

## ►► Sélection d'un mode de lecture

Éléments du menu Mode lecture

### **Standard**

**Lecture aléatoire désact** : Désactive le mode lecture aléatoire.

**Mélanger** : lecture de tous les morceaux disponibles de la liste choisie (listes de lecture, artistes, albums, morceaux, genres ou compositeurs) dans un ordre aléatoire.

**Lecture aléatoire d'albums** : lecture de tous les albums disponibles de la liste choisie (listes de lecture, artistes, albums, morceaux, genres ou compositeurs) dans un ordre aléatoire.

**Répéter désact** : Désactive le mode répétition.

**Répéter piste** : lecture répétée de la plage actuelle.

## Lecture d'une clé USB

Le système audio lit les fichiers audio d'une clé USB au format MP3, WMA ou AAC\*1.  
Brancher la clé USB au câble adaptateur USB, puis appuyer sur la touche **CD/AUX**.

► **Câble adaptateur USB\*** P. 241

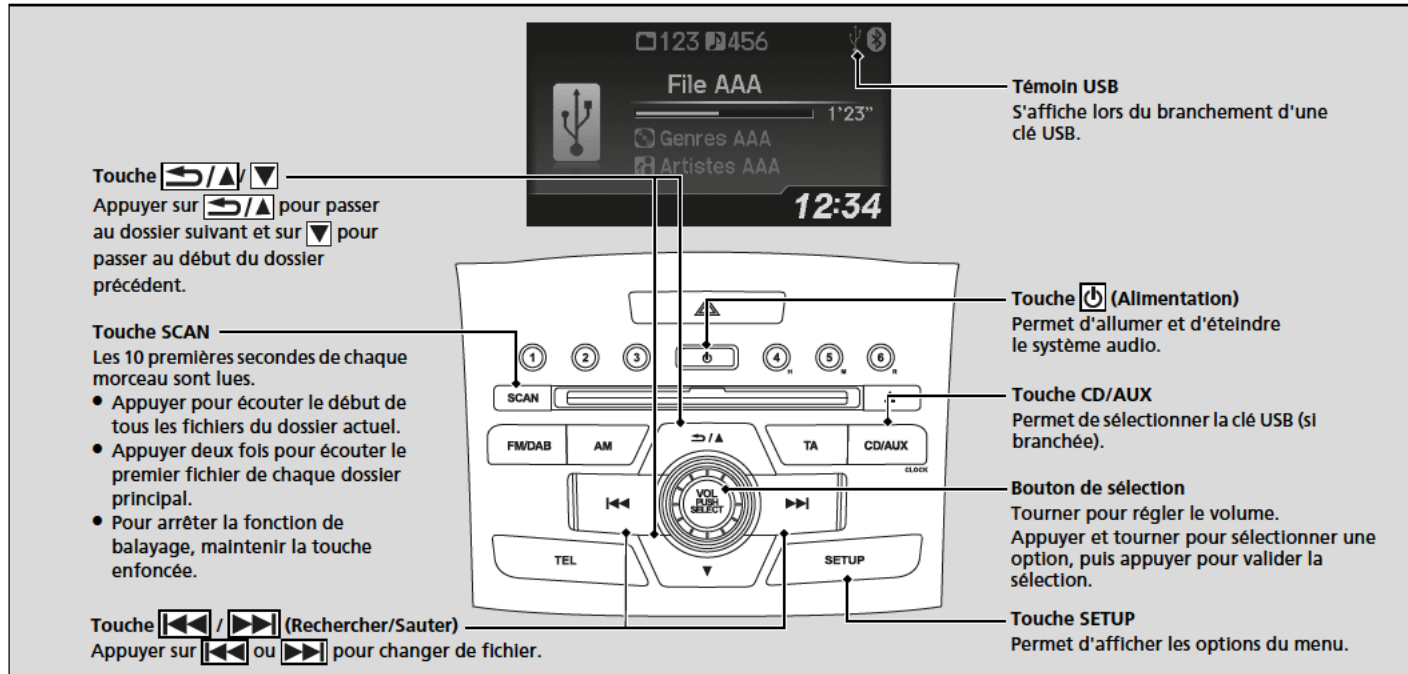



\*1 : Seuls des fichiers au format AAC enregistrés avec iTunes peuvent être lus sur ce système audio.

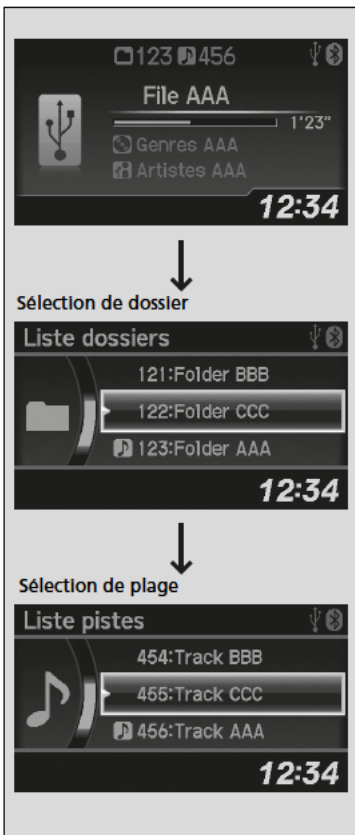

### Sélection d'un fichier dans un dossier à l'aide du bouton de sélection



1. Appuyer sur  pour passer à l'affichage d'une liste de dossiers.

2. Tourner  pour sélectionner un dossier.

3. Appuyer sur  pour passer à une liste de fichiers dans ce dossier.

4. Tourner  pour sélectionner un fichier, puis appuyer sur .

### ►► Lecture d'une clé USB

Utiliser les clés USB recommandées.

#### ► Informations générales relatives au système audio P. 319

Les fichiers au format WMA protégés par la gestion numérique des droits d'auteur (DRM) ne peuvent pas être lus.

Le système audio affiche **Lecture fichier impossible**, puis passe au fichier suivant.

En cas de problème, un message d'erreur peut apparaître sur l'i-affichage multi-information.



#### ► iPod/clé USB P. 316

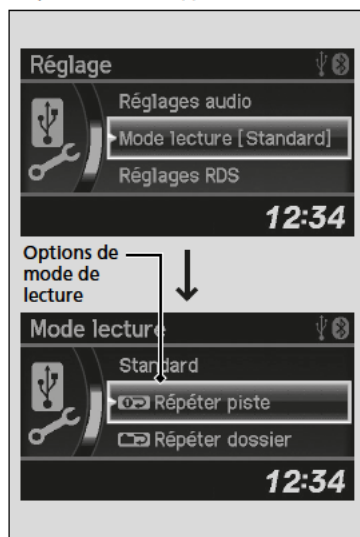

## Sélection d'un mode de lecture

Les modes répétition et lecture aléatoire peuvent être sélectionnés pendant la lecture d'un ou de plusieurs fichier(s).





1. Appuyer sur le bouton **SETUP**.



2. Tourner  pour sélectionner **Mode lecture**, puis appuyer sur .

3. Tourner  pour sélectionner un mode, puis appuyer sur .

### ■ Pour désactiver un mode de lecture

1. Appuyer sur le bouton **SETUP**.

2. Tourner  pour sélectionner **Mode lecture**, puis appuyer sur .

3. Tourner  pour sélectionner **Standard**, puis appuyer sur .

## ☒ Sélection d'un mode de lecture

Éléments du menu Mode lecture

### Standard

**Répéter piste** : lecture répétée du fichier actuel.

**Répéter dossier** : lecture répétée de tous les fichiers du dossier actuel.

**Lecture aléatoire dans le dossier** : lecture de tous les fichiers du dossier actuel dans un ordre aléatoire.

**Tout aléatoire** : lecture de tous les fichiers dans un ordre aléatoire.

## Lecture Bluetooth® Audio

Le système audio permet d'écouter de la musique à partir d'un téléphone compatible *Bluetooth*.

Cette fonction est disponible lorsque le téléphone est apparié et connecté au système de téléphone mains libres (HFT) du véhicule.

➤ **Config. mobile** P. 346

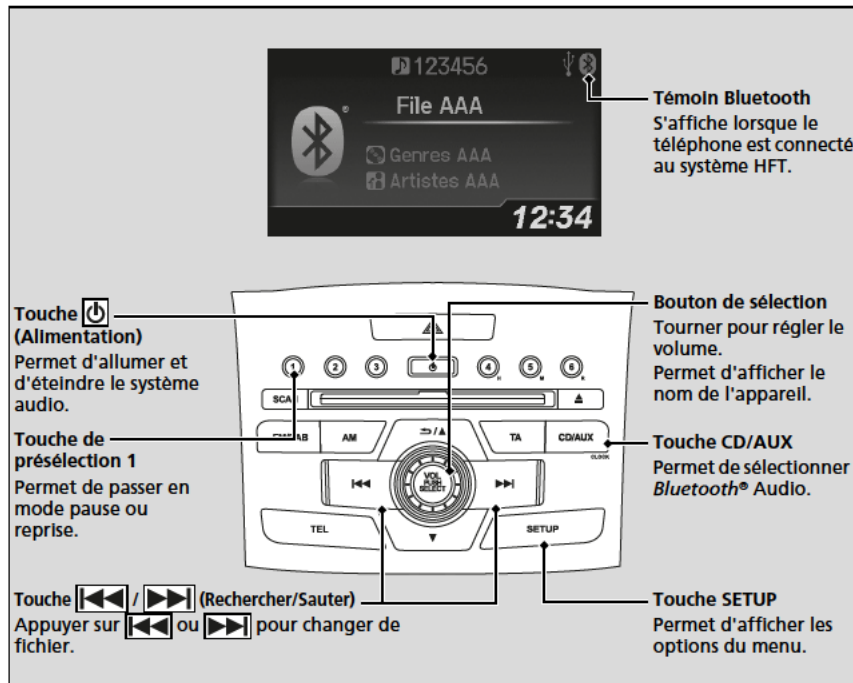

### ►► Lecture Bluetooth® Audio

Tous les téléphones *Bluetooth* avec écoute radio sur le web ne sont pas compatibles avec le système audio. Pour la liste des téléphones compatibles, visiter :

- Europe : <http://www.hondahandsfree.com/>.

Dans certains pays, il peut être interdit d'effectuer des manipulations sur un périphérique mémoire pendant la conduite.

Si plus d'un téléphone est jumelé au système, le système commence la lecture après quelques instants.

Il se peut que certaines fonctions ne soient pas disponibles sur certains périphériques.



## Lecture de fichiers Audio *Bluetooth*®



1. S'assurer que le téléphone est jumelé et connecté au système.
2. Appuyer sur le bouton **CD/AUX**.

Si le téléphone n'est pas reconnu, un autre téléphone compatible HFT, non compatible avec le système audio *Bluetooth*®, est peut-être déjà connecté.

### ■ Pour mettre en pause ou reprendre la lecture d'un fichier

1. Appuyer sur le bouton **SETUP**.
2. Tourner  pour sélectionner **Reprendre/Pause**, puis appuyer sur . Chaque pression sur  fait basculer entre pause et reprise.

## ▣ Lecture de fichiers Audio *Bluetooth*®



Pour lire les fichiers audio, il peut être nécessaire d'activer le téléphone. Dans ce cas, suivre les instructions du fabricant du téléphone.

La fonction pause n'est pas disponible sur certains téléphones.

Si un autre dispositif audio est connecté à la prise d'entrée auxiliaire, il peut être nécessaire d'appuyer plusieurs fois sur la touche **CD/AUX** pour sélectionner le système audio *Bluetooth*®.

Le passage à un autre mode met en pause la lecture en cours sur le téléphone.

## Système audio à deux écrans

Pour pouvoir utiliser le système audio, le contacteur d'allumage doit être en position ACCESSOIRES  ou MARCHÉ \*1.

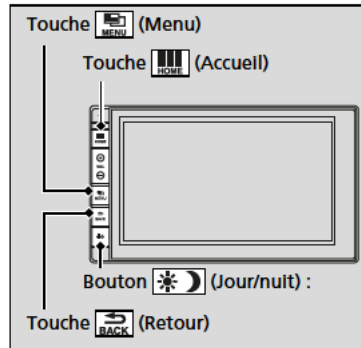

Touche  (Accueil) : Appuyer sur cette touche pour accéder à l'écran d'accueil.

➤ **Basculement de l'affichage** P. 272



Touche  (Menu) : Appuyer sur cette touche pour sélectionner n'importe quel mode.

Parmi les modes disponibles figurent : **Changer source, Liste des stations, Enregistrer les préréglages, Texte radio, Recherche musicale** et les modes lecture. Les modes lecture peuvent également être sélectionnés au moyen des fonctions **Balayer, Aléatoire/Répét.**, etc.

Touche  (Retour) : Appuyer sur cette touche pour revenir à l'affichage précédent lorsqu'il est affiché.

Bouton  (Jour/nuit) :

Appuyer sur cette touche pour modifier la luminosité de l'écran Audio/Informations.

Appuyer une fois sur la touche  et sélectionner  ou  pour effectuer un réglage.

▶ A chaque pression sur la touche  le système bascule en mode jour, mode nuit et mode désactivé.

## » Fonctionnement de base du système audio

Éléments du menu audio

- **Liste des stations** P. 291
- **Comment sélectionner un fichier à partir de la liste de recherche musicale (MP3/WMA/AAC)** P. 297, 303
- **Balayer** P. 294
- **Sélection d'un mode de lecture** P. 298, 301, 304

Une fois la batterie rebranchée ou remplacée, le système audio peut mettre quelques minutes à démarrer lors du démarrage suivant. Attendre quelques instants pendant que le système démarre.

Appuyer sur la touche  (alimentation) et la maintenir enfoncée pendant environ 10 secondes pour réinitialiser le système.

Lorsque le système est réinitialisé et mis en marche, le mot de passe doit être entré.

- **Protection antivol du système audio** P. 244

\*1 : Les modèles équipés du système d'accès sans clé ont un bouton **ENGINE START/STOP** au lieu d'un contacteur d'allumage.

**Modèles avec système de navigation**

**Comment accéder au lecteur de disque**

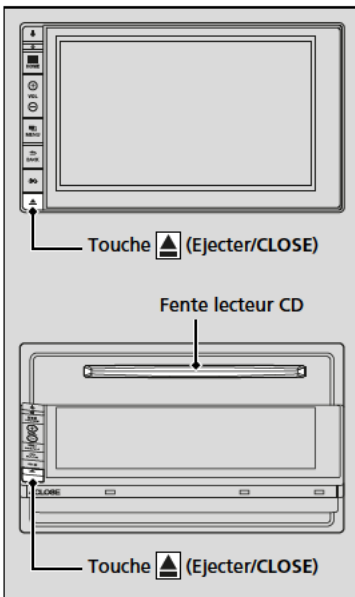

Appuyer sur la touche ▲ (Ejecter/**FERMER**) pour ouvrir l'écran.

- L'écran se rabat et la fente du lecteur CD apparaît.

Appuyer sur la touche ▲ (Ejecter/**FERMER**) pour remettre l'écran en position verticale.

**Comment accéder au lecteur de disque**

Si le CD n'est pas retiré de la fente après avoir été éjecté, le système le recharge automatiquement au bout de quelques secondes.

Ne pas utiliser l'écran rabattu comme plateau.

**Modèles sans système d'accès sans clé**

Il est impossible d'ouvrir l'écran lorsque la clé se trouve dans le contacteur d'allumage.

**Modèles avec système d'accès sans clé**

Il est impossible d'ouvrir l'écran lorsque le moteur du véhicule est coupé.



## Ecran Audio/Informations

Affiche l'état du système audio et le fond. Cet écran permet d'accéder à différentes options de configuration.

### Basculement de l'affichage

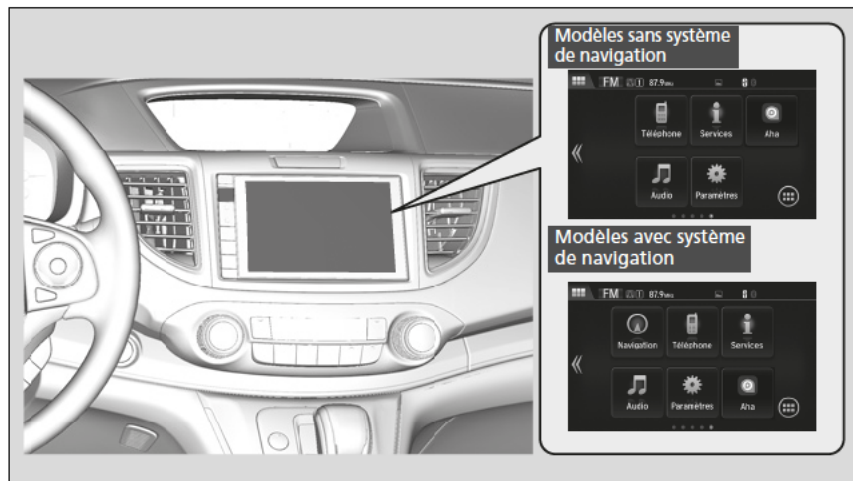

Appuyer sur la touche **HOME** pour accéder à l'écran d'accueil.  
Sélectionner **Téléphone, Info, Audio, Paramètres** ou **Navigation\***.

#### ■ Téléphone

Affiche les informations HFT.

➤ **Système de téléphone mains libres** P. 364

## ■ Info

Pour voir toutes les informations disponibles, **Ordinateur de route**, **Horloge/Papier peint** ou **Informations syst./équip.**, appuyer sur la touche .

### Ordinateur de trajet :

- Onglet **Conditions de conduite actuelles** : Affiche les informations sur le trajet actuelles.
- Onglet **Historique du trajet A** : Affiche les informations relatives aux trois précédents trajets. L'information est sauvegardée chaque fois que vous réinitialisez l'option Voyage A.

### Horloge/Papier peint :

Affiche l'horloge et le papier peint.

### Informations syst./équip. :

- **Infos sur version** : Affiche la version logicielle du système audio.
- **Informations sur le dispositif USB** : Affiche la mémoire utilisée par le périphérique USB.
- **Changer de dispositif USB** : Connecte ou déconnecte le périphérique USB à ce système audio.

## ■ Audio

Affiche l'état actuel.

## ■ Paramètres

Permet d'accéder à l'écran du menu de personnalisation.

➤ **Fonctions personnalisées**\* P. 323

## ■ Navigation\*

Affiche l'écran de navigation.

➤ **Se reporter au manuel du système de navigation**

## ■ Modification de la disposition des icônes de l'écran d'accueil



1. Appuyer sur le bouton .
2. Sélectionner **Paramètres**.
3. Sélectionner **Système**.
4. Sélectionner l'onglet **ACCUEIL**.
5. Sélectionner **Posit. icône domicile**.
6. Appuyer longuement sur l'icône, puis la glisser dans la position souhaitée.

## Réglage du fond

Il est possible de modifier, stocker et effacer le fond sur l'écran Audio/Informations.

### ■ Importer le fond

Il est possible d'importer jusqu'à cinq images, une à la fois, pour un fond à partir d'une clé USB.

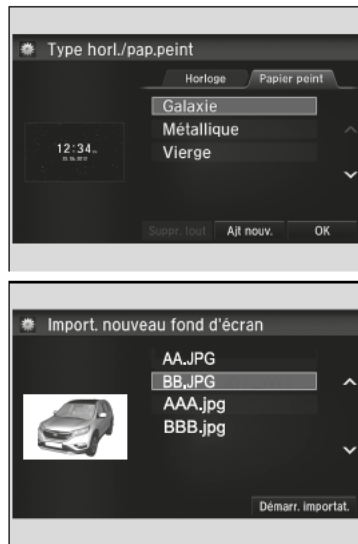

1. Raccorder la clé USB au port USB.  
 ► Ports USB\* P. 242
2. Sélectionner **Paramètres**.
3. Sélectionner **Info**.
4. Sélectionner **Type horl./pap. peint**, puis ouvrir l'onglet **Papier peint**.
5. Sélectionner **Ajt nouv.**  
 ► Le nom de l'image s'affiche dans la liste.
6. Sélectionner l'image souhaitée.  
 ► L'aperçu est affiché sur le côté gauche de l'écran.
7. Sélectionner **Démarr. importat.** pour enregistrer les données.  
 ► L'écran revient à la liste des fonds.

### ▣ Réglage du fond

- Le fond défini pour **Type horl./pap. peint** ne peut pas être affiché sur l'i-affichage multi-informations.
- Lors de l'importation de fichiers de fond, l'image doit se trouver dans le répertoire racine de la clé USB. Les images d'un dossier ne peuvent pas être importées.
- Le nom de fichier doit compter moins de 64 caractères.
- Le format de fichier de l'image qu'il est possible d'importer est BMP (bmp) ou JPEG (jpg).
- La limite de la taille de fichier individuel est de 5 Mo.
- La taille d'image maximum est de 4 096 × 4 096 pixels. Si la taille de l'image est inférieure à 800 × 480 pixels, l'image s'affiche au milieu de l'écran avec la zone excédentaire affichée en noir.
- Si la clé USB ne contient pas de photos, le message **Aucun fichier détecté** s'affiche.

### ■ Sélectionner le fond

1. Sélectionner **Paramètres**.
2. Sélectionner **Info**.
3. Sélectionner **Type horl./pap. peint**, puis ouvrir l'onglet **Fond**.
  - L'écran affiche la liste des fonds.
4. Sélectionner le fond souhaité.
  - L'aperçu est affiché sur le côté gauche de l'écran.
  - Le menu contextuel apparaît sur l'écran.
5. Sélectionner **Régler**.
  - L'écran revient à la liste des fonds.

### ■ Supprimer le fond

1. Sélectionner **Paramètres**.
2. Sélectionner **Info**.
3. Sélectionner **Type horl./pap. peint**, puis ouvrir l'onglet **Fond**.
  - L'écran affiche la liste des fonds.
4. Sélectionner un fond à effacer.
  - L'aperçu est affiché sur le côté gauche de l'écran.
  - Le menu contextuel apparaît sur l'écran.
5. Sélectionner **Effacer**.
  - Un message de confirmation s'affiche à l'écran.
6. Sélectionner **Oui** pour l'effacer complètement.
  - L'écran revient à la liste des fonds.

### ► Réglage du fond

Dans le menu contextuel, sélectionner **Prévisualiser** pour voir un aperçu en plein écran.

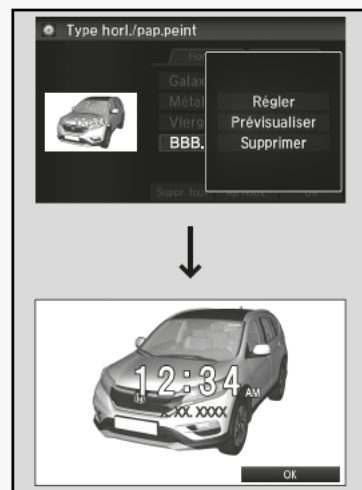

Pour revenir à l'écran précédent, sélectionner **OK** ou appuyer sur la touche **BACK** (Retour).

Lorsque le fichier est volumineux, il peut être nécessaire de patienter un certain temps pour pouvoir le visualiser.

Pour effacer tous les fonds ajoutés, sélectionner **Suppr. tout**, puis **Oui**.

## Ecran d'accueil

### Pour passer à un écran suivant

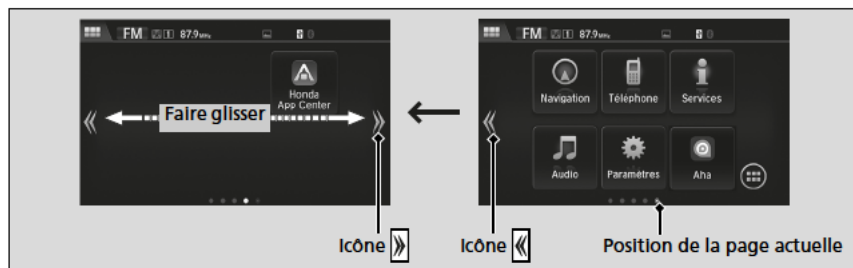

Sélectionner ou ou faire glisser l'écran vers la gauche ou la droite pour accéder à l'écran suivant.

### ►► Pour passer à un écran suivant

L'écran d'accueil comporte 5 pages (fixe). Il n'est pas possible d'ajouter de pages supplémentaires.

## ■ Pour utiliser les applications ou widgets



1. Sélectionner .

► L'écran **Liste des applis/widgets** apparaît.

2. Sélectionner l'application ou le widget à utiliser.

Liste des applications préinstallées :

- **Radio Aha** : Lance l'application radio Aha.
- **Navigateur** : Affiche le navigateur Web utilisés par le smartphone et la connexion Wi-Fi.
- **Calculatrice** : Affiche le calculateur.
- **Calendrier** : Affiche le calendrier.
- **Horloge** : Affiche l'horloge.
- **Téléchargements** : Affiche les données téléchargées depuis le navigateur Web et autres.
- **Galerie** : Affiche la liste des images enregistrées dans le système audio.
- **Garmin Navigator** : Lance l'application de navigation.
- **Honda App Center** : Affiche le Honda App Center.
- **Installez l'application** : Installe et met à jour les applications présentes sur le lecteur flash USB. Cependant, l'installation et la mise à jour des applications s'effectuent uniquement par le biais du Honda App centre.
- **Musique** : Affiche la liste des musiques enregistrées dans le système audio.
- **Recherche** : Affiche plusieurs écrans de récupération.
- **Paramètres** : Affiche l'écran des paramètres Android.

## ►► Pour utiliser les applications ou widgets

Appuyer longuement sur une application ou un widget pour ajouter son raccourci sur l'écran d'accueil.

Si les applications préinstallées ne démarrent pas normalement, essayer la procédure **Restau. réglages usine**. Dans l'éventualité où ces applications ne démarreraient toujours pas normalement, même après la procédure **Restau. réglages usine**, contacter un concessionnaire.

Lorsque la procédure **Restau. réglages usine** est effectuée, il est possible que tous les paramètres soient réinitialisés à leur réglage par défaut.

► **Réinitialisation de la valeur par défaut de tous les réglages** P. 339

### ■ Pour ajouter des icônes d'application ou de widget sur l'écran d'accueil

Des icônes d'application ou de widget peuvent être ajoutées sur l'écran d'accueil.



1. Appuyer longuement sur l'espace vide sur l'écran d'accueil.
  - Le menu contextuel apparaît sur l'écran.
2. Sélectionner **Ajouter appli** ou **Ajout widget**.
  - L'écran **Ajout. applis/widget** apparaît.





3. Appuyer longuement sur une icône d'application ou de widget à ajouter.
  - L'écran bascule sur l'écran **Personnalisation du menu**.
4. Faire glisser et déposer l'icône à l'emplacement souhaité.
5. Sélectionner **OK**.
  - L'écran revient à l'écran d'accueil.

### ■ Pour déplacer des icônes sur l'écran d'accueil

Il est possible de modifier l'emplacement sur l'écran d'accueil.



1. Appuyer longuement sur une icône.
  - L'écran bascule sur l'écran **Personnalisation du menu**.
2. Faire glisser et déposer l'icône à l'emplacement souhaité.
3. Sélectionner **OK**.
  - L'écran revient à l'écran d'accueil.

### ►► Pour déplacer des icônes sur l'écran d'accueil

Il est également possible de déplacer les icônes **Téléphone**, **Info**, **Audio**, **Paramètres** et **Navigation\*** de la même manière.

\* Non disponible sur tous les modèles

### ■ Pour supprimer des icônes sur l'écran d'accueil

Il est possible de supprimer les icônes présentes sur l'écran d'accueil.



1. Appuyer longuement sur une icône.
  - L'écran bascule sur l'écran **Personnalisation du menu**.
2. Faire glisser et déposer l'icône à supprimer sur l'icône de corbeille.
  - L'icône est supprimée.
3. Sélectionner **OK**.
  - L'écran revient à l'écran d'accueil.

### ►► Pour supprimer des icônes sur l'écran d'accueil

Les icônes **Téléphone, Info, Audio, Paramètres** et **Navigation\*** ne peuvent être supprimées.

Les applications ou widgets ne seront pas supprimés par la suppression de l'icône sur l'écran d'accueil.

## ■ Pour modifier un fond de l'écran d'accueil

Il est possible de modifier un fond de l'écran d'accueil.

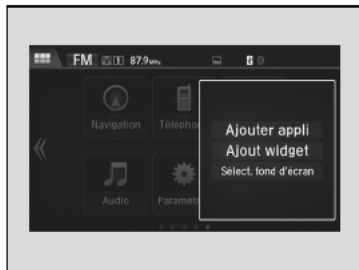

1. Appuyer longuement sur l'espace vide sur l'écran d'accueil.

► Le menu contextuel apparaît sur l'écran.

2. Sélectionner **Sélect. fond d'écran**.

► Le menu contextuel apparaît sur l'écran.

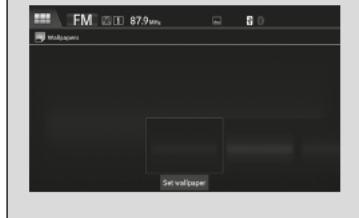
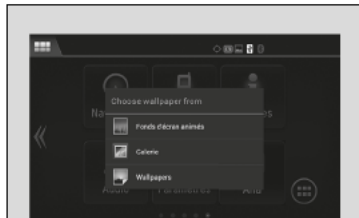

3. Sélectionner une application pour sélectionner des fonds d'écran.

4. Sélectionner le fond d'écran à modifier.

5. Sélectionner **Définir le fond**.

► Le fond est modifié, l'écran revient ensuite à l'écran d'accueil.



## Zone d'état



Faire glisser la partie supérieure de l'écran.

► La zone d'état s'affiche.

Sélectionner un élément pour voir les détails.

Sélectionner  ou faire glisser l'icône  vers le haut pour fermer la zone.

## Modification de l'interface de l'écran

Il est également possible de modifier le design de l'interface de l'écran.



1. Appuyer sur le bouton .
2. Sélectionner **Paramètres**.
3. Sélectionner **Système**.
4. Sélectionner l'onglet **Autres**.
5. Sélectionner **Chang. apparence logi..**
6. Un message de confirmation s'affiche à l'écran.  
Sélectionner **Oui**.

## Modification de l'interface de l'écran

Après avoir modifié le design de l'interface, le système doit être redémarré. Attendre quelques instants pendant que le système démarre.

Il est possible de modifier le fond sur l'écran Audio/Informations.

► **Réglage du fond** P. 275

Si l'interface de l'écran est modifiée, certains réglages changeront.

► **Fonctions personnalisées \*** P. 323

## Fermeture d'applications

Il est possible de fermer les applications exécutées en arrière-plan sur le système.

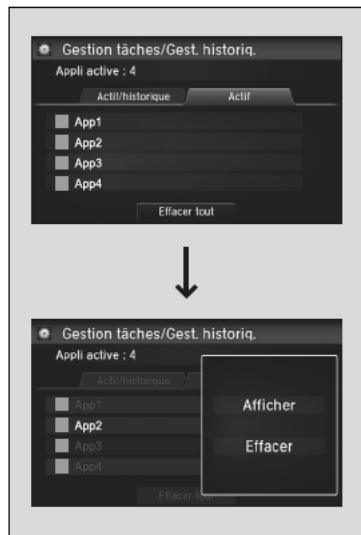

1. Appuyer longuement sur .
2. Sélectionner l'onglet **Actif**.
  - Si l'onglet **Actif/historique** est sélectionné, il est possible de fermer les applications en cours d'exécution et d'effacer simultanément l'historique d'activité des applications.
3. Sélectionner une application à fermer.
4. Sélectionner **Effacer**.
  - L'écran revient à la liste des applications.

## Fermeture d'applications

Si les applications utilisées sont laissées ouvertes en arrière-plan, certaines d'entre elles peuvent rencontrer des dysfonctionnements lors de leur prochaine utilisation. Si cela se produit, fermer les applications inutilisées.

Pour fermer toutes les applications sur le système, sélectionner **Effacer tout**, puis **Oui**.

## Réglage du son

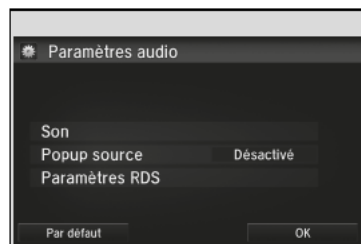

1. Appuyer sur le bouton .
2. Sélectionner **Paramètres**.
3. Sélectionner **Audio**.
4. Sélectionner **Son**.

Sélectionner un onglet à partir des choix suivants : **GRAVES, AIGUS, FADER, BALANCE, SUBW** (Subwoofer)\*, **Compens. volume vitesse (SVC)**

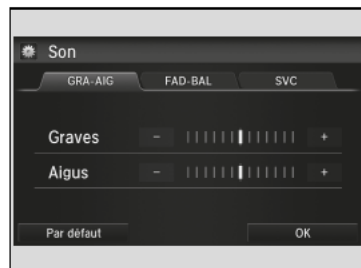

### ►► Réglage du son

Le SVC a quatre modes : **Arrêt, Bas, Moyen et Haut**.  
La fonction SVC adapte le volume sonore à la vitesse du véhicule. Plus le véhicule roule vite, plus le volume audio augmente. Plus le véhicule ralentit, plus le volume audio diminue.

\* Non disponible sur tous les modèles



## Réglage affichage

Il est possible de modifier la luminosité ou le thème de couleur sur l'écran Audio/Informations.

### Modification de la luminosité de l'écran

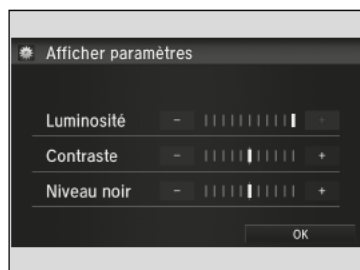



1. Appuyer sur le bouton .
2. Sélectionner **Paramètres**.
3. Sélectionner **Système**.
4. Sélectionner l'onglet **Affichage**.
5. Sélectionner **Paramètres d'affichage**.
6. Sélectionner le paramètre souhaité.
7. Sélectionner **OK**.

### Modification de la luminosité de l'écran

Il est possible de modifier les réglages **Contraste** et **Niveau noir** de la même manière.

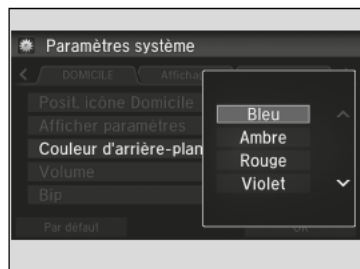
### Modification du thème de couleur de l'écran



1. Appuyer sur le bouton .
2. Sélectionner **Paramètres**.
3. Sélectionner **Système**.
4. Sélectionner l'onglet **Affichage**.
5. Sélectionner **Couleur d'arrière-plan**.
6. Sélectionner le paramètre souhaité et le sélectionner à nouveau.
  - Un message de confirmation s'affiche à l'écran. Sélectionner **Oui** pour redémarrer le système.

### Modification du thème de couleur de l'écran

Le redémarrage peut prendre quelques minutes. Si les **Paramètres système** sont modifiés et que la couleur n'est plus la couleur par défaut, le système redémarre.

► **Fonctions personnalisées** \* P. 323

## Sélectionner une source audio

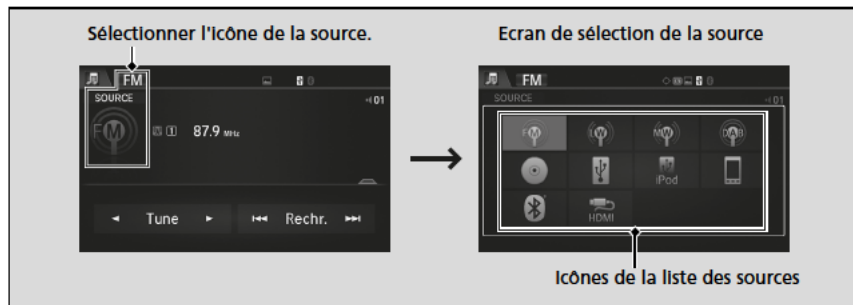

Sélectionner l'icône de la source actuelle, puis sélectionner une icône sur la liste des sources pour basculer sur cette source audio.

## Limites du fonctionnement manuel

Certaines fonctions manuelles sont désactivées ou inutilisables lorsque le véhicule est en mouvement.

Il n'est pas possible de sélectionner une option grisée tant que le véhicule n'est pas à l'arrêt.

### ►► Sélectionner une source audio

Lorsque des applications préinstallées sont démarrées, **Audio Apps** s'affiche dans le coin supérieur gauche de l'écran. Ces applications préinstallées ne peuvent pas être affichées sur l'écran de sélection de la source. Ces applications audio peuvent être lancées depuis la **Liste des appls/widgets**.

## Lecture d'une radio AM/FM

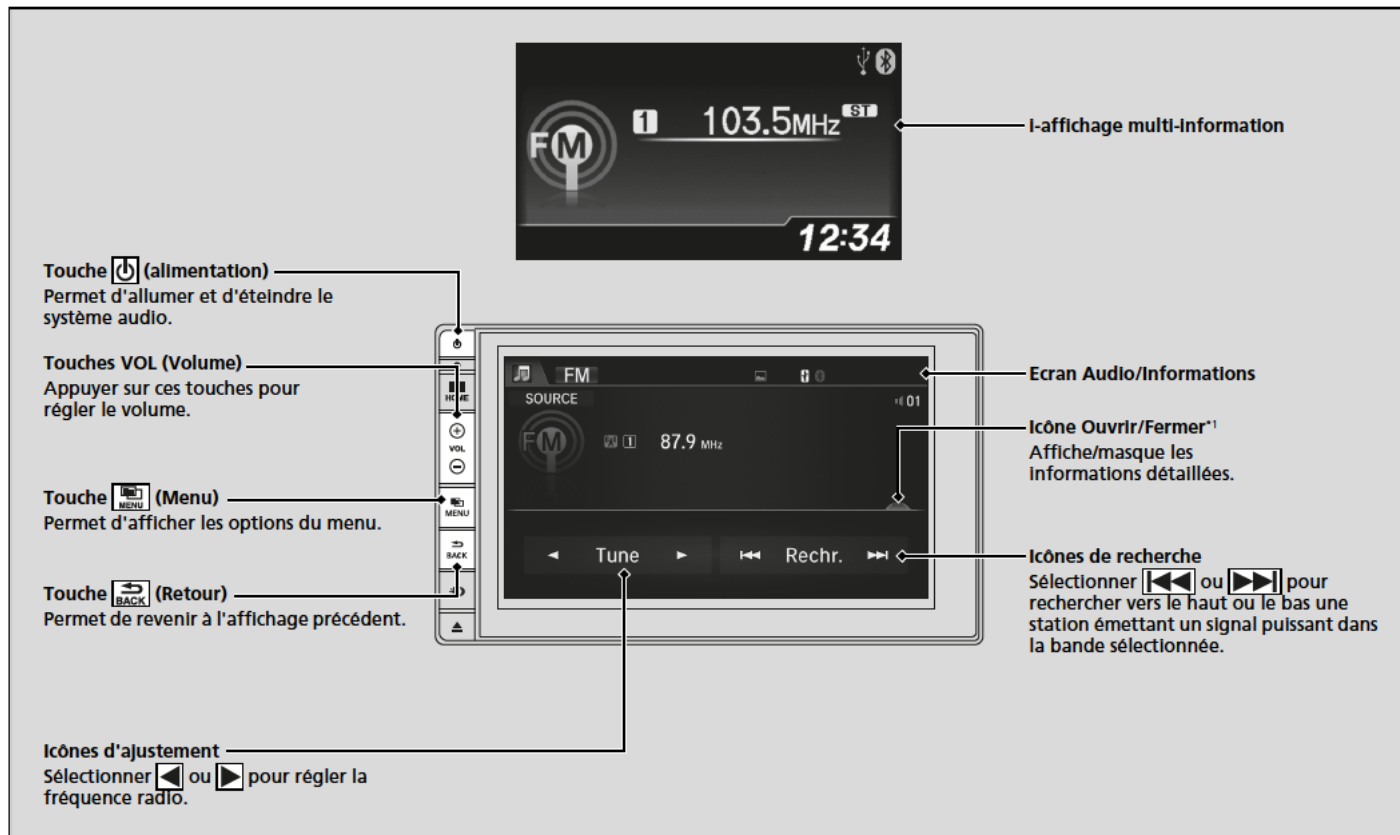

\*1 : Il se peut qu'une partie ou l'ensemble des listes ne soit pas affiché.

## Mémoire de présélection

Pour mémoriser une station :

1. Régler la station de son choix.
2. Appuyer sur le bouton .
3. Sélectionner **Enregistrer les préréglages**.
4. Sélectionner le numéro de présélection de la station à mémoriser.

## Liste des stations

Répertorie les stations les mieux captées de la bande sélectionnée.

1. Appuyer sur le bouton .
2. Sélectionner **Liste des stations**.
3. Sélectionner la station.

## Mise à jour manuelle

Permet de mettre à jour la liste des stations disponibles à tout moment.

1. Appuyer sur le bouton .
2. Sélectionner **Liste des stations**.
3. Sélectionner **Mettre la liste à jour**.

## Balayer

Appuyer sur cette touche pour écouter pendant 10 secondes chacune des stations les mieux captées sur la bande sélectionnée.

1. Appuyer sur le bouton .
2. Sélectionner **Balayer**.

Pour désactiver le balayage, sélectionner **Annuler balayage**.

## Mémoire de présélection

L'indicateur **ST** apparaît sur l'affichage pour indiquer qu'une station FM stéréo est diffusée.

Le son ne peut pas être stéréo en mode AM.

Changement de mode audio

Appuyer sur la touche **SOURCE** sur le volant ou sélectionner **SOURCE** sur l'écran.

► **Commandes audio à distance** P. 245

Il est également possible de changer de mode en sélectionnant **Changer source** sur l'écran **Menu audio**.

Il est possible de mémoriser 6 stations AM et 12 stations FM dans la mémoire de présélection.

## ■ Système de données radiodiffusées (RDS)

Fournit les informations de données de texte concernant la station FM avec RDS sélectionnée.

### ■ Pour rechercher une station RDS dans la Liste des stations

1. Appuyer sur la touche  pendant l'écoute d'une station FM.
2. Sélectionner **Liste des stations**.
3. Sélectionner la station.

### ■ Mise à jour manuelle

Permet de mettre à jour la liste des stations disponibles à tout moment.

1. Appuyer sur la touche  pendant l'écoute d'une station FM.
2. Sélectionner **Liste des stations**.
3. Sélectionner **Mettre la liste à jour**.

### ■ Texte radio

Affiche les informations du texte radio de la station RDS sélectionnée.

1. Appuyer sur le bouton .
2. Sélectionner **Texte radio**.

### ■ Balayer

Appuyer sur cette touche pour écouter pendant 10 secondes chacune des stations les mieux captées sur la bande sélectionnée.

1. Appuyer sur le bouton .
2. Sélectionner **Balayer**.

Pour désactiver le balayage, sélectionner **Annuler balayage**.

## ⌘ Système de données radiodiffusées (RDS)

Lorsqu'une station sélectionnée propose la fonction RDS, celle-ci s'active automatiquement et l'affichage de fréquence est remplacé le nom de la station. Toutefois, si le signal de cette station devient faible, le nom de la station est remplacé par l'affichage de la fréquence.

## Lecture DAB (Digital Audio Broadcasting - Diffusion audio numérique)

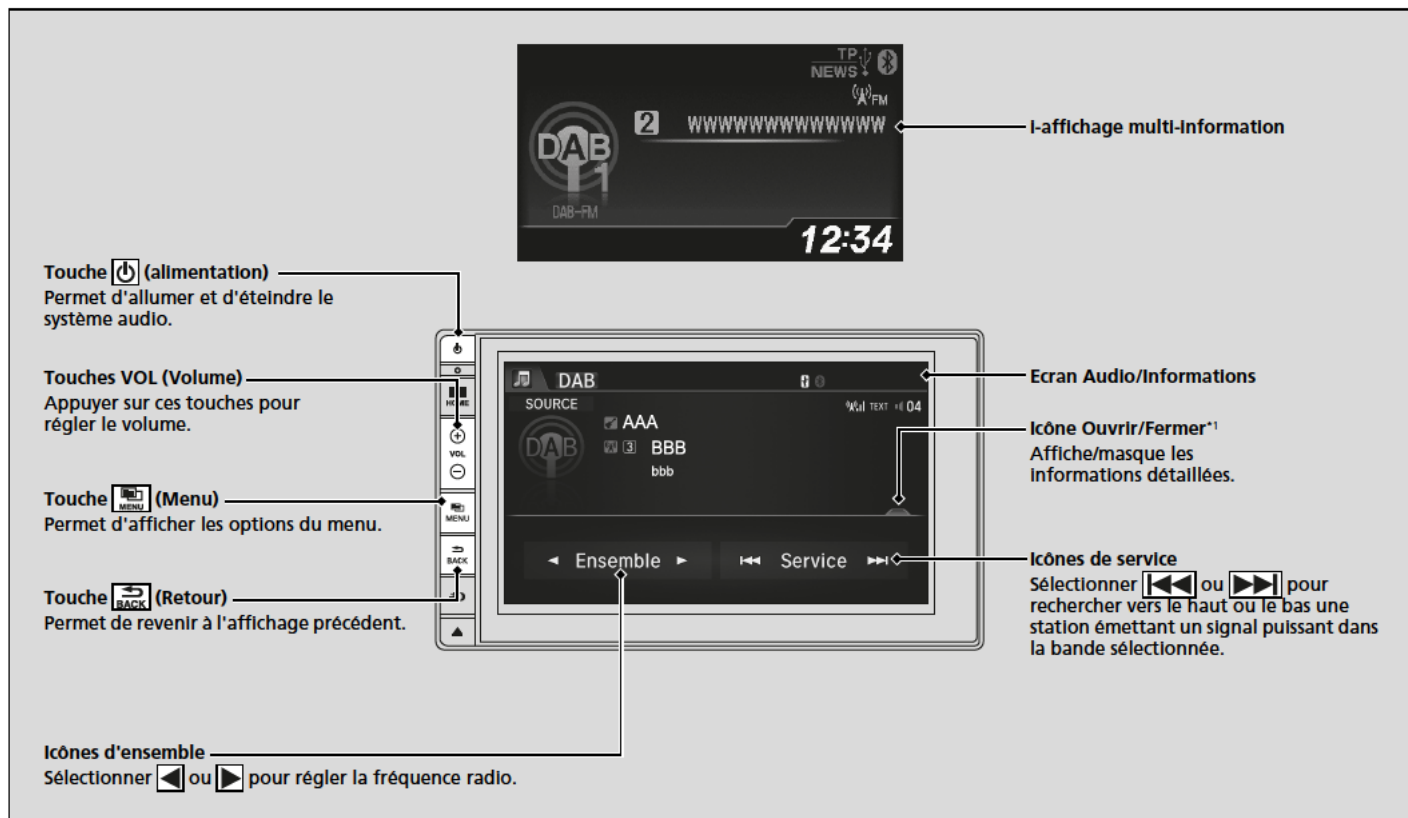

\*1 : Il se peut qu'une partie ou l'ensemble des listes ne soit pas affiché.

## ■ Mémoire de présélection

Mémorise une station :

1. Régler la station de son choix.
2. Appuyer sur le bouton .
3. Sélectionner **Enregistrer les préreglages**.
4. Sélectionner le numéro de présélection de la station à mémoriser.

## ■ Liste d'ensembles

Répertorie les stations les mieux captées.

1. Appuyer sur le bouton .
2. Sélectionner **Liste d'ensembles**.
3. Sélectionner la station.

## ■ Mise à jour manuelle

Permet de mettre à jour la liste des stations disponibles à tout moment.

1. Appuyer sur le bouton .
2. Sélectionner **Liste d'ensembles**.
3. Sélectionner **Mettre la liste à jour**.

## ■ Balayer

Appuyer sur cette touche pour écouter pendant 10 secondes chacune des stations les mieux captées sur la bande sélectionnée.

1. Appuyer sur le bouton .
2. Sélectionner **Balayer**.
3. Sélectionner **Balaya. Ens.** ou **Balaya. DAB**.

Pour désactiver le balayage, sélectionner **Annuler balayage**.

## ►► Lecture DAB (Digital Audio Broadcasting - Diffusion audio numérique)

Changement de mode audio

Appuyer sur la touche **SOURCE** sur le volant ou sélectionner **SOURCE** sur l'écran.

► **Commandes audio à distance** P. 245

Il est également possible de changer de mode en sélectionnant **Changer source** sur l'écran **Menu audio**.

Il est possible de mémoriser 12 stations DAB dans la mémoire de présélection.

## ■ Texte radio

Affiche les informations du texte radio de la station DAB sélectionnée.

1. Appuyer sur le bouton .
2. Sélectionner **Texte radio**.



Modèles avec système de navigation

## Lecture d'un CD

Le système audio prend en charge les CD, CD-R et CD-RW audio au format MP3, WMA ou AAC\*1. Une fois le CD chargé, sélectionner le mode CD.

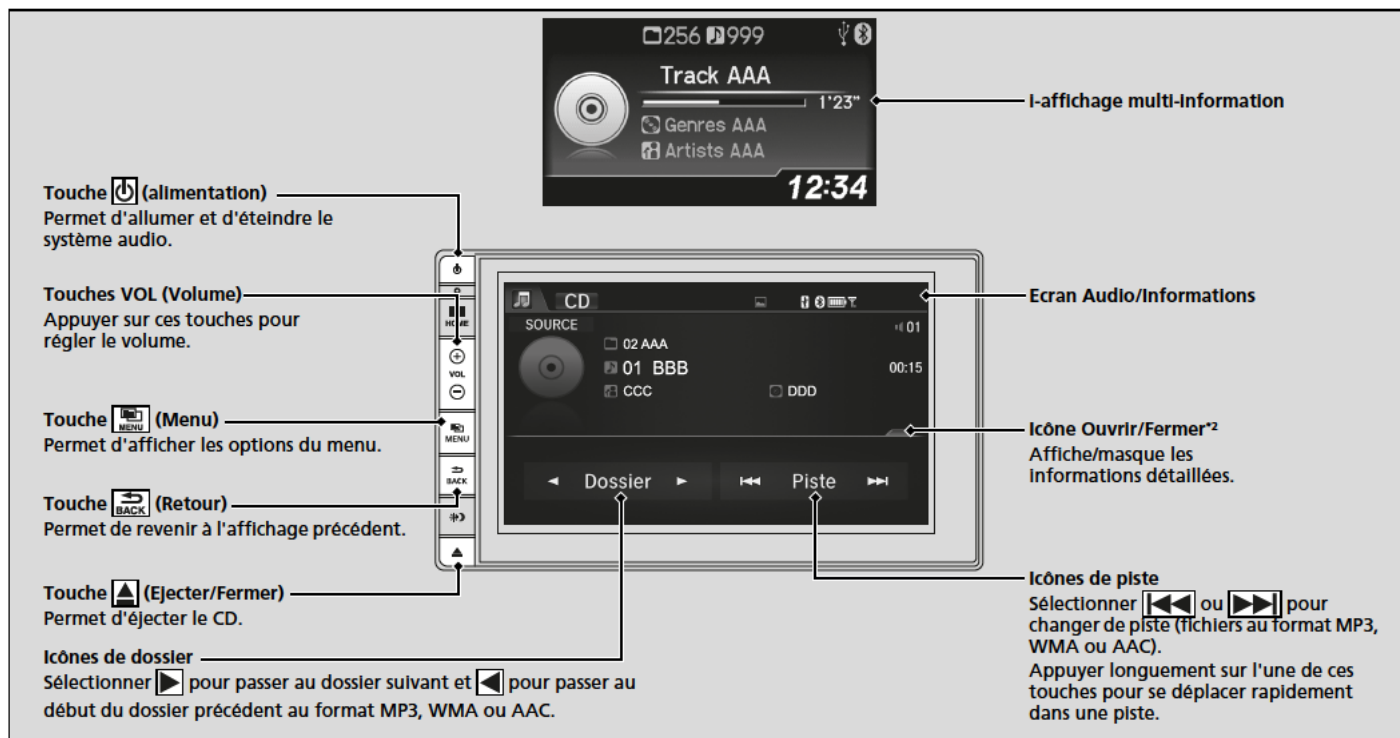

\*1 : Seuls des fichiers au format AAC enregistrés avec iTunes peuvent être lus sur ce système audio.

\*2 : Il se peut qu'une partie ou l'ensemble des listes ne soit pas affiché.

## Comment sélectionner un fichier à partir de la liste de recherche musicale (MP3/WMA/AAC)

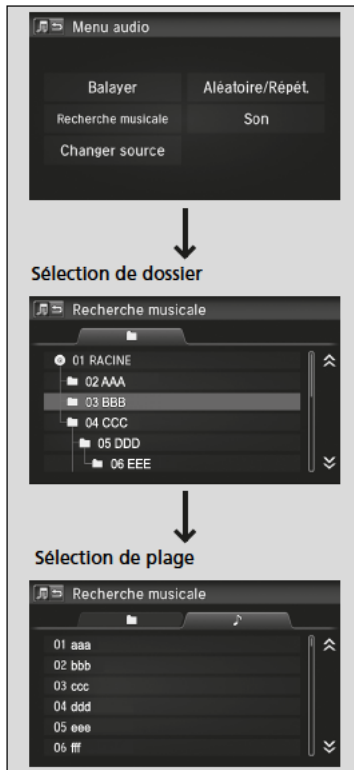

1. Appuyer sur la touche  et sélectionner **Recherche musicale.**

2. Sélectionner un dossier.

3. Sélectionner une piste.

## ►► Lecture d'un CD

### REMARQUE

Ne pas utiliser de CD comportant une étiquette adhésive. L'étiquette risque de bloquer le CD dans le lecteur.

Les fichiers WMA protégés par la gestion numérique des droits d'auteur (DRM) ne peuvent pas être lus. Le système audio affiche **Lecture fichier impossible**, puis passe au fichier suivant.

Les données de texte s'affichent dans les cas suivants :

- Lorsqu'un nouveau dossier, fichier ou nouvelle plage est sélectionné(e).
- En basculant du mode audio au mode CD.
- Lorsqu'un CD est inséré.

Si le CD n'est pas retiré de la fente après avoir été éjecté, le système le recharge automatiquement au bout de quelques secondes.

## ■ Sélection d'un mode de lecture

Les modes balayage, répétition et lecture aléatoire peuvent être sélectionnés lors de la lecture d'une piste ou d'un fichier.



La fonction **Aléatoire/Répét.** est sélectionnée.

### ■ Pour désactiver un mode de lecture

1. Appuyer sur le bouton .
2. Sélectionner le mode à désactiver.

## ►► Sélection d'un mode de lecture

Options du menu mode de lecture

### **Balayer**

**Balayer dossiers** (MP3/WMA/AAC) : fournit un échantillon de 10 secondes du premier fichier de chaque dossier principal.

**Balayer pistes** : fournit un échantillon de 10 secondes de toutes les pistes du CD (tous les fichiers dans le dossier actuel au format MP3, WMA ou AAC).

### **Aléatoire/Répét.**

**Répéter dossier** (MP3/WMA/AAC) : lecture répétée de tous les fichiers du dossier actuel.

**Répéter la piste** : lecture répétée de la piste/du fichier en cours.

**Aléat. ds dossier** (MP3/WMA/AAC) : lecture de tous les fichiers du dossier actuel dans un ordre aléatoire.

**Aléat. ttes pistes** : lecture de toutes les plages/tous les fichiers dans un ordre aléatoire.

## Lecture d'un iPod

Brancher l'iPod au port USB à l'aide du câble USB, puis sélectionner le mode iPod.

► Ports USB\* P. 242

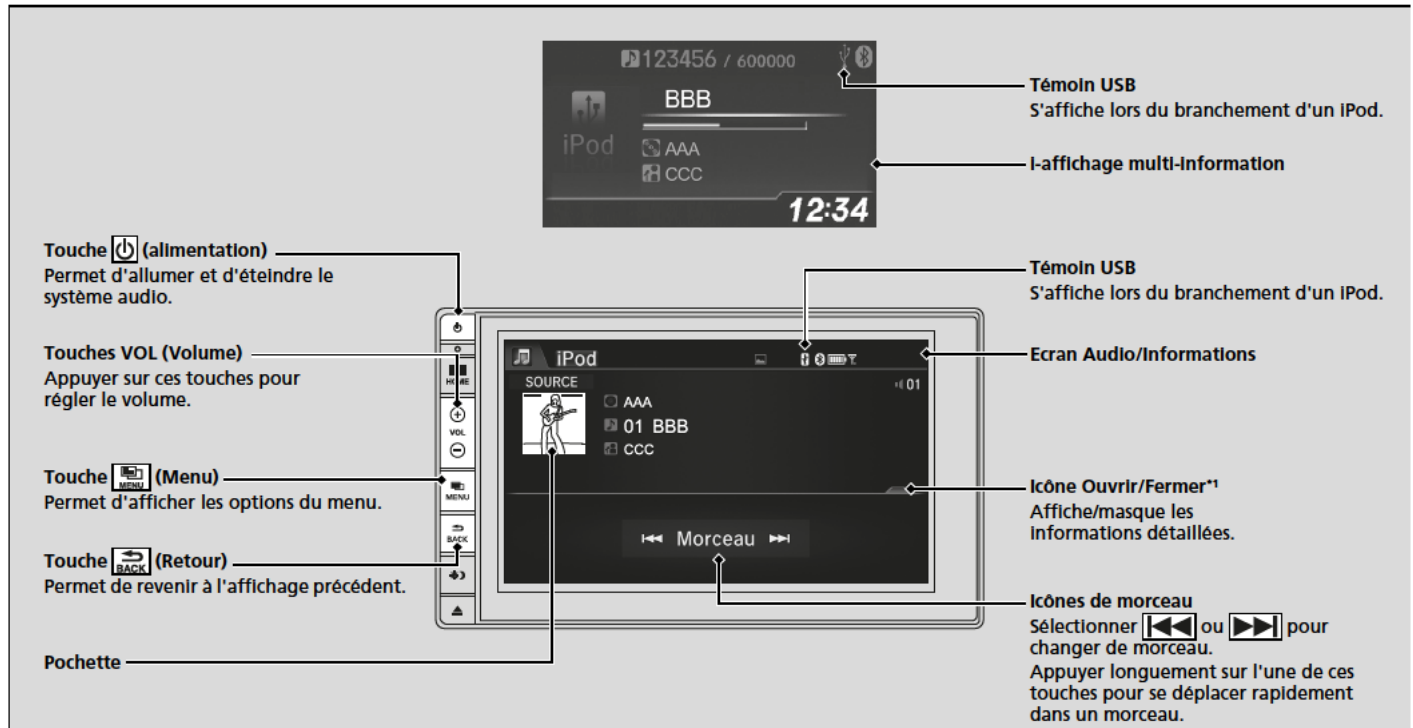

\*1 : Il se peut qu'une partie ou l'ensemble des listes ne soit pas affiché.

## Comment sélectionner un morceau à partir de la liste de recherche musicale

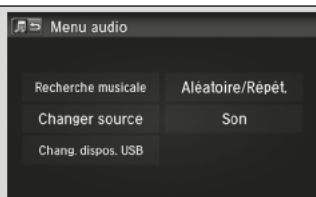

### Sélection de catégorie

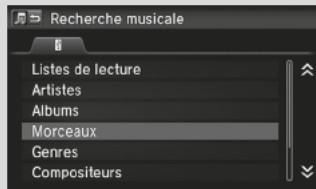

### Sélection d'option

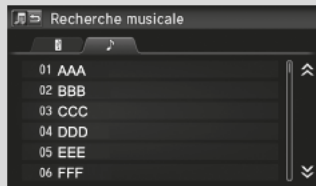

1. Appuyer sur la touche  et sélectionner **Recherche musicale**.

2. Appuyer sur les options de ce menu.

## ► Lecture d'un iPod

Les fonctions d'exploitation disponibles varient selon les modèles ou les versions. Il se peut que certaines fonctions ne soient pas disponibles sur le système audio du véhicule.

En cas de problème, un message d'erreur peut apparaître sur l'écran Audio/Informations.

➤ **Messages d'erreur du système audio** P. 315

Si une application de musique est exécutée sur l'iPhone/iPod alors que le téléphone est connecté au système audio, il peut s'avérer impossible de faire fonctionner la même application sur l'écran Audio/Informations.

Rebrancher le périphérique si nécessaire.

Sélectionner **Chang. dispos. USB** sur l'écran **Menu audio** pour basculer vers un autre périphérique USB.

## Sélection d'un mode de lecture

Les modes répétition et lecture aléatoire peuvent être sélectionnés pendant la lecture d'un fichier.

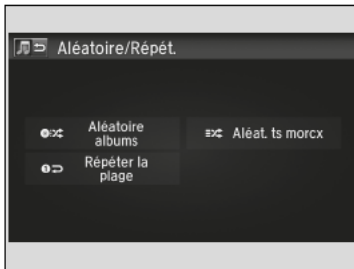

1. Appuyer sur le bouton .
2. Sélectionner **Aléatoire/Répét.**
3. Sélectionner un mode.

### ■ Pour désactiver un mode de lecture

1. Appuyer sur le bouton .
2. Sélectionner le mode à désactiver.

## ☒ Sélection d'un mode de lecture

Options du menu mode de lecture

**Aléatoire albums** : lecture de tous les albums disponibles de la liste choisie (listes de lecture, artistes, albums, morceaux, podcasts, genres, compositeurs ou livres audio) dans un ordre aléatoire.

**Aléat. ts morcx** : lecture de tous les fichiers disponibles de la liste choisie (listes de lecture, artistes, albums, morceaux, podcasts, genres, compositeurs ou livres audio) dans un ordre aléatoire.

**Répéter la plage** : lecture répétée de la plage actuelle.

## Lecture d'une clé USB

Le système audio lit les fichiers audio et vidéo d'une clé USB au format MP3, WMA, AAC\*1 ou WAV.

Brancher la clé USB au port USB, puis sélectionner le mode USB.

► Ports USB\* P. 242

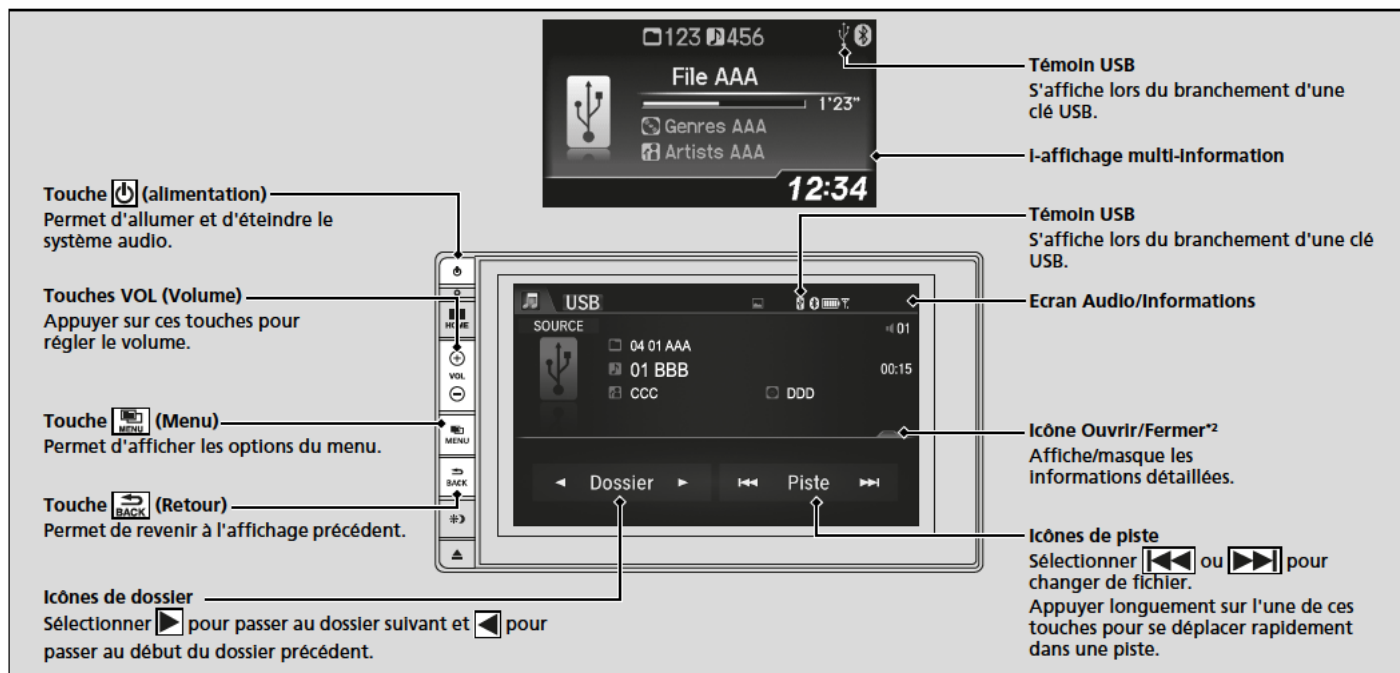

\*1 : Seuls des fichiers au format AAC enregistrés avec iTunes peuvent être lus sur ce système audio.

\*2 : Il se peut qu'une partie ou l'ensemble des listes ne soit pas affiché.

## Comment sélectionner un fichier à partir de la liste de recherche musicale



1. Appuyer sur la touche  et sélectionner **Recherche musicale**.

2. Sélectionner **Musique** ou **Film**.

3. Sélectionner un dossier.

4. Sélectionner une piste.

## ►► Lecture d'une clé USB

Utiliser les clés USB recommandées.

### ► Informations générales relatives au système audio P. 319

Les fichiers WMA protégés par la gestion numérique des droits d'auteur (DRM) ne peuvent pas être lus. Le système audio affiche **Lecture fichier impossible**, puis passe au fichier suivant.

En cas de problème, un message d'erreur peut apparaître sur l'écran Audio/Informations.

### ► Messages d'erreur du système audio P. 315

Sélectionner **Chang. dispos. USB** sur l'écran **Menu audio** pour basculer vers un autre périphérique USB.



## ■ Sélection d'un mode de lecture

Les modes balayage, répétition et lecture aléatoire peuvent être sélectionnés lors de la lecture d'un fichier.



1. Appuyer sur le bouton .
2. Sélectionner **Balayer** ou **Aléatoire/Répét.**
3. Sélectionner un mode.

## ■ Pour désactiver un mode de lecture

1. Appuyer sur le bouton .
2. Sélectionner le mode à désactiver.

## ►► Sélection d'un mode de lecture

Options du menu mode de lecture

### **Balayer**

**Balayer dossiers** : fournit un échantillon de 10 secondes du premier fichier de chaque dossier principal.

**Balayer plages (Balaya. film\*1)** : fournit un échantillon de 10 secondes de tous les fichiers du dossier en cours.

### **Aléatoire/Répétit.**

**Répéter dossier** : lecture répétée de tous les fichiers du dossier actuel.

**Répéter la piste (Relire le film\*1)** : lecture répétée du fichier actuel.

**Aléat. ds dossier** : lecture de tous les fichiers du dossier actuel dans un ordre aléatoire.

**Aléat. ttes pistes (Ts films mode aléa.\*1)** : lecture de tous les fichiers dans un ordre aléatoire.

Lors de la lecture d'un fichier vidéo :

**Lire/Pause** : Sélectionner pour reprendre ou lire un fichier.

**Arrêter** : Sélectionner pour arrêter un fichier.

\*1 : Lors de la lecture d'un fichier vidéo

## Lecture *Bluetooth*® Audio

Le système audio permet d'écouter de la musique à partir d'un téléphone compatible *Bluetooth*.

Cette fonction est disponible lorsque le téléphone est apparié et connecté au système de téléphone mains libres (HFT) du véhicule.

☒ Réglage tél. P. 370

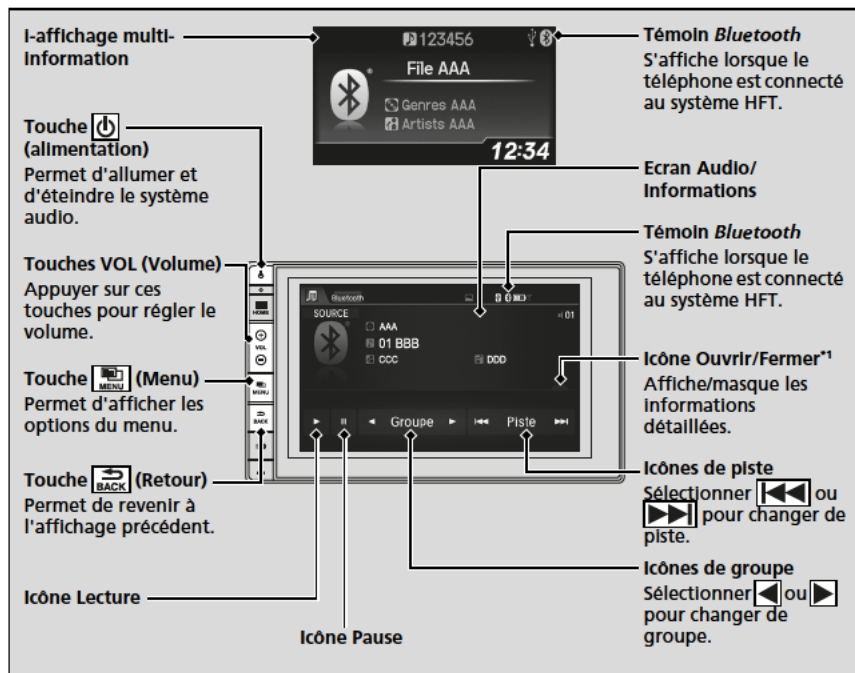

\*1 : En fonction du périphérique *Bluetooth*® connecté, il est possible qu'une partie ou l'ensemble des listes ne puisse pas être affichés.

### ☒ Lecture *Bluetooth*® Audio

Tous les téléphones *Bluetooth* avec écoute radio sur le Web ne sont pas compatibles.  
Pour vérifier si le téléphone est compatible, demander à un concessionnaire.

Il peut être interdit d'effectuer des manipulations sur un périphérique mémoire pendant la conduite.

Vous ne pouvez utiliser qu'un seul téléphone à la fois avec HFT.

Lorsqu'il y a plus de deux téléphones appariés dans le véhicule, le premier téléphone apparié détecté par le système est automatiquement connecté.

Si plusieurs téléphones sont appariés au système HFT, il y aura un délai avant que le système commence la lecture.

Dans certains cas, le nom de l'artiste, de l'album ou de la piste peut ne pas apparaître correctement.

Il se peut que certaines fonctions ne soient pas disponibles sur certains périphériques.

## Lecture de fichiers Audio *Bluetooth*®

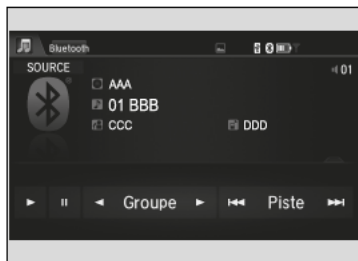

1. S'assurer que le téléphone est jumelé et connecté au système.

➤ **Réglage tél.** P. 370

2. Sélectionner le mode audio *Bluetooth*®.

Si le téléphone n'est pas reconnu, un autre téléphone compatible HFT, non compatible avec le système audio *Bluetooth*®, est peut-être déjà connecté.

## Pour pauser ou reprendre la lecture d'un fichier

Sélectionner l'icône Lecture ou Pause.

## Recherche de musique

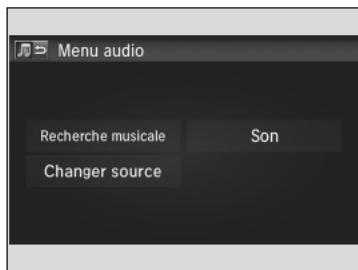

1. Appuyer sur le bouton .
2. Sélectionner **Recherche musicale**.
3. Sélectionner une catégorie de recherche (par ex. Albums).
4. Sélectionner un élément.
  - La lecture de la sélection commence.

## Lecture de fichiers Audio *Bluetooth*®

Pour lire les fichiers audio, il peut être nécessaire d'activer le téléphone. Dans ce cas, suivre les instructions du fabricant du téléphone.

Le passage à un autre mode met en pause la lecture en cours sur le téléphone.

## Recherche de musique

En fonction du périphérique *Bluetooth*® connecté, il est possible qu'une partie ou l'ensemble des listes ne puisse pas être affichés.

## Lecture d'une vidéo à l'aide de la fonction HDMI™

Le système audio permet de lire les vidéos d'un périphérique compatible HDMI.  
Brancher le périphérique à l'aide d'un câble HDMI™, puis sélectionner le mode HDMI™.

📺 Port HDMI™\* P. 243

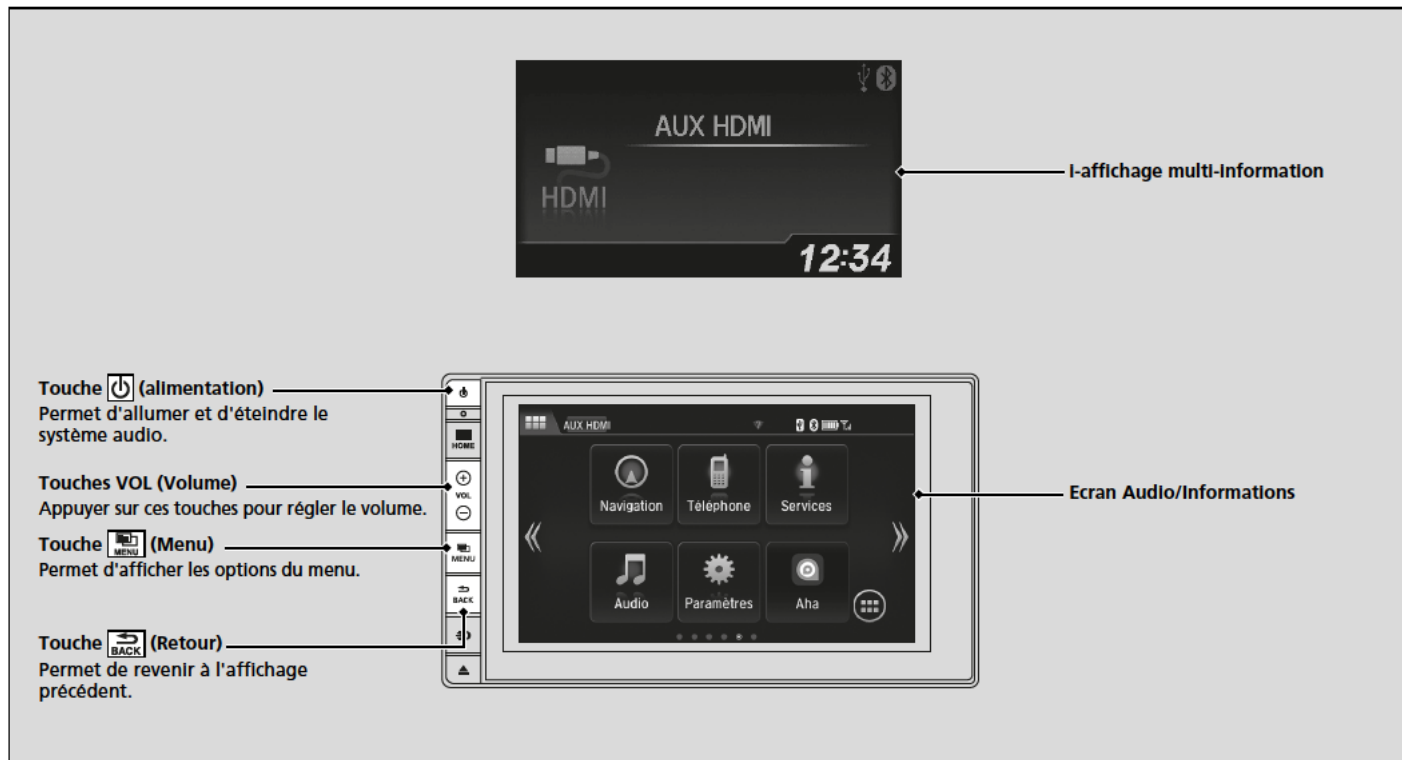

## ■ Modification de l'aspect de l'écran

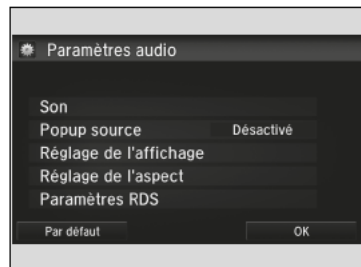

1. Appuyer sur le bouton .
2. Sélectionner **Paramètres**.
3. Sélectionner **Audio**.
4. Sélectionner **Réglage de l'aspect**.
5. Sélectionner le paramètre souhaité.
6. Sélectionner **OK**.

## ►► Lecture d'une vidéo à l'aide de la fonction HDMI™

Cette fonction est limitée pendant la conduite. Pour lire des vidéos, arrêter le véhicule et appliquer le frein de stationnement.

## Applications embarquées

Honda Connect est capable de gérer des applications embarquées qui peuvent être créées par Honda ou par un tiers. Des applications peuvent être déjà installées ou peuvent être téléchargées via Honda App Center. Certaines applications nécessitent un accès à Internet qui peut être établi par une connexion Wi-Fi.

### ☒ Connexion Wi-Fi P. 312

Visiter l'adresse Web ci-dessous pour plus d'informations :

<https://livhs.os.ixonos.com/honda/help>

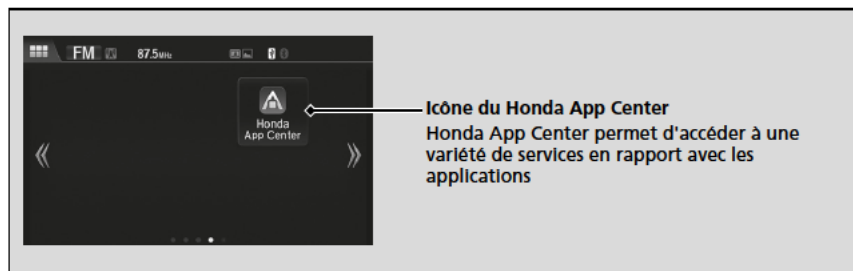

### ☒ Applications embarquées

S'assurer que le paramètre GPS est activé avant d'utiliser le Honda App Center.

#### ☒ Fonctions personnalisées\* P. 323

Même si la **couleur d'arrière-plan** de l'écran des **Paramètres système** est modifiée, cela ne se répercutera pas sur l'écran du Honda App Center.

- L'utilisation de l'affichage du système audio pendant la conduite peut vous distraire, la conséquence étant un accident pouvant entraîner des blessures graves ou mortelles. Actionner les commandes du système uniquement lorsque les conditions vous permettent de le faire en toute sécurité. **Toujours respecter les lois locales lors de l'utilisation de ce dispositif.**
- Les applications sur l'unité principale sont sujettes à modification à tout moment. Cela signifie qu'elles peuvent ne pas être disponibles ou fonctionner différemment. Dans ce cas, Honda ne pourra être tenu responsable.
- Les applications disponibles sur le dispositif peuvent être fournies par des sociétés autres que Honda pour lesquelles les licences logicielles tierces et des frais supplémentaires peuvent s'appliquer.
- Des frais d'utilisation des données et d'itinérance peuvent s'appliquer lors de l'utilisation d'application sur le dispositif en association avec votre téléphone mobile et Honda ne pourra être tenu responsable des coûts qui pourraient survenir d'une telle utilisation. Honda vous recommande de consulter votre fournisseur de réseau de téléphonie mobile au préalable.
- Le téléchargement d'applications depuis le Honda App Center sera soumis aux termes et conditions disponibles à l'adresse : <https://livhs.os.ixonos.com/honda/help>, et peut également entraîner des surcoûts.

\* Non disponible sur tous les modèles

## Connexion de smartphone

Certaines applications de smartphone peuvent être affichées et exécutées sur l'écran Audio/ Informations lorsque le téléphone est connecté au système audio. Il est possible de connecter le téléphone à l'aide d'un câble ou sans fil.

► **Connexion de l'iPhone** P. 311

► **Mode Wi-Fi (réglage pour la première fois)** P. 312

Pour utiliser la connexion de smartphone, il convient d'apparier au préalable le smartphone au système audio via *Bluetooth*®.

► **Réglage tél.** P. 370

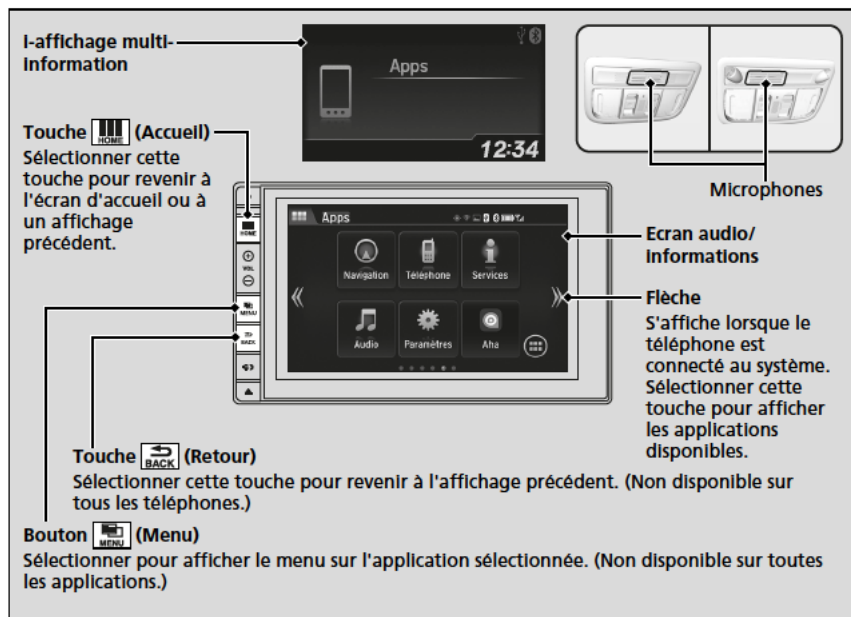

### ► Connexion de smartphone

Garer le véhicule dans un endroit sûr avant de connecter le téléphone et d'utiliser les applications affichées.

Tous les téléphones ne sont pas compatibles avec le système. Le système n'affiche pas toutes les applications disponibles sur le smartphone, et certaines applications doivent être préinstallées. Consulter un concessionnaire pour plus de détails.

Il convient d'activer la connexion *Bluetooth*® du smartphone si un autre dispositif électronique est connecté.

► **Pour modifier le téléphone apparié** P. 371

Les éléments suivants peuvent varier selon le type de téléphone :

- Comment connecter un smartphone au système
  - Applications pouvant être exécutées sur l'écran
  - Affichage de l'heure de réponse/l'heure de mise à jour
- Nous ne prenons pas en charge le fonctionnement de toutes les applications sur le système audio. Contacter le fournisseur de l'application pour toute demande relative aux fonctions de l'application.

Ne pas se laisser divertir par l'écran pendant la conduite.

## ■ Connexion de l'iPhone

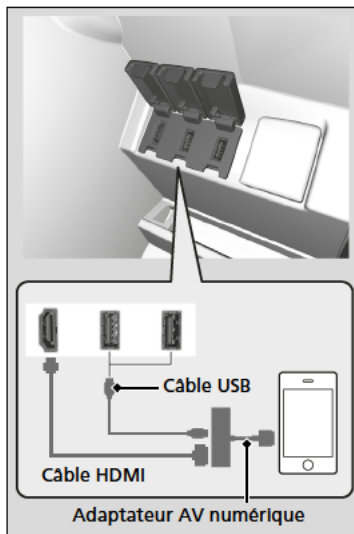

1. Connecter le téléphone au système audio via *Bluetooth*®.  
 ► **Réglage tél.** P. 370
2. Brancher l'adaptateur AV numérique à la prise HDMI™.
3. Brancher l'adaptateur AV numérique à l'iPhone.  
 ► Attendre qu'une flèche apparaisse sur l'écran d'accueil.
4. Sélectionner la flèche pour afficher les applications de smartphone disponibles sur l'écran Audio/Informations.  
 ► Il pourrait être nécessaire d'effectuer les opérations à partir du téléphone.
5. Sélectionner une application à utiliser à partir de l'écran Audio/Informations.  
 ► Pour revenir à l'écran précédent, appuyer sur la touche .

## ▣ Connexion de l'iPhone

Veiller à brancher l'adaptateur AV numérique au port HDMI™ au préalable. Dans le cas contraire, la connexion du smartphone risque de ne pas fonctionner correctement.

Pour recharger le téléphone, le brancher également sur le port USB.

Contactez un concessionnaire pour plus d'informations d'achat sur l'adaptateur AV numérique ou le câble HDMI™.



## Connexion Wi-Fi

Il est possible de connecter le système audio d'affichage sur Internet à l'aide du Wi-Fi et de naviguer sur des sites Web ou d'utiliser des services en ligne sur l'écran Audio/Informations. Si le téléphone présente des fonctionnalités de zone réactive mobile, il peut servir de modem au système. Procéder comme suit pour la configuration.

### Mode Wi-Fi (réglage pour la première fois)



1. Appuyer sur le bouton .
2. Sélectionner **Paramètres**.
3. Sélectionner **Bluetooth / Wi-Fi**.
4. Sélectionner l'onglet **Wi-Fi**.
5. Sélectionner **Stat. Wi-Fi ACT./DESC.**, puis **Activé**.
6. Sélectionner **Liste dispositifs Wi-Fi**.
  - S'assurer que le réglage Wi-Fi du téléphone est en mode point d'accès (fonction modem).
  - Sélectionner le téléphone à connecter au système.
  - Si le téléphone à connecter ne se trouve pas dans la liste, sélectionner **Balayer**.
7. Sélectionner **Se connecter**.
  - Saisir un mot de passe pour le téléphone, puis sélectionner **OK**.
  - Lorsque la connexion est réussie, l'icône  s'affiche sur la liste.
8. Appuyer sur la touche  pour revenir à l'écran d'accueil.

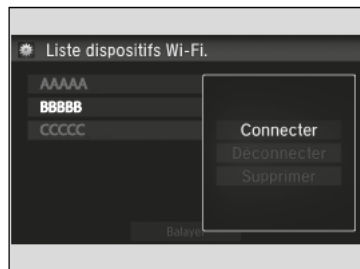

### Mode Wi-Fi (réglage pour la première fois)

Il est impossible d'effectuer la procédure de réglage lorsque le véhicule roule. Garer le véhicule dans un endroit sûr pour régler le système audio en mode Wi-Fi.

La fonction modem est payante chez certains opérateurs de télécommunications. Vérifier le forfait de téléphonie souscrit.

Vérifier le manuel du téléphone pour savoir si le téléphone dispose d'une connectivité Wi-Fi.

L'icône  de **Liste dispositifs Wi-Fi** permet de vérifier si la connexion Wi-Fi est active ou non. La vitesse de transmission et autres ne seront pas affichés sur cet écran.

S'il n'est pas possible d'entrer un mot de passe avec le clavier affiché, changer de clavier pour utiliser celui avec lequel il est possible de procéder à la saisie en suivant la procédure ci-dessous :

**Paramètres** → **Android** → **Langue & saisie** → sélectionner  à côté de **Clavier Android** → **Langue de saisie** → décocher la case à côté de **Utiliser la langue du système** → sélectionner les langues de clavier que vous pouvez utiliser.

### Mode Wi-Fi (une fois le réglage initial effectué)

S'assurer que le réglage Wi-Fi du téléphone est en mode point d'accès (fonction modem).

### Mode Wi-Fi (une fois le réglage initial effectué)

#### Utilisateurs d'iPhone

Il peut être nécessaire de procéder à nouveau à la configuration initiale pour la connexion Wi-Fi après avoir démarré le téléphone.

## Siri Eyes Free

Il est possible de parler à Siri à l'aide de la touche  (Parler) située sur le volant lorsque l'iPhone est apparié au système de téléphone mains libres (HFT).

➤ Réglage tél. P. 370

### Utilisation de Siri Eyes Free

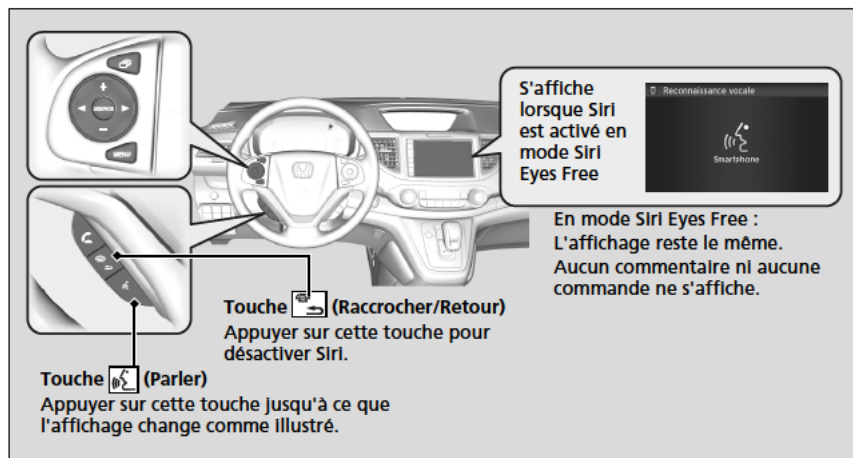

### ► Siri Eyes Free

Siri est une marque déposée d'Apple Inc.

Chercher des fonctions disponibles pour Siri sur le site Web d'Apple Inc.





Nous déconseillons d'utiliser d'autres fonctions Siri que Siri Eyes Free pendant la conduite.

### ► Utilisation de Siri Eyes Free

Certaines commandes fonctionnent uniquement sur des applications ou fonctionnalités spécifiques du téléphone.

## Lecteur CD \*

Si une erreur de disque se produit, il se peut que les messages d'erreur suivants s'affichent.

Message d'erreur	Cause	Solution
Surchauffe	Température élevée	<ul style="list-style-type: none"> <li>Eteindre le système audio et laisser le lecteur refroidir jusqu'à ce que le message d'erreur disparaisse.</li> </ul>
Non pris en charge <sup>*1</sup>	Le format de la plage/du fichier n'est pas pris en charge	<ul style="list-style-type: none"> <li>Le lecteur saute la plage en cours/le fichier en cours. La plage/le fichier suivant(e) pris(e) en charge est lu(e) automatiquement.</li> </ul>
Fichier illisible <sup>*2</sup>		
Disque incorrect Consulter le manuel d'utilisation Appuyer sur éject <sup>*1</sup>	Erreur mécanique	<ul style="list-style-type: none"> <li>Appuyer sur la touche  (Ejecter) <sup>*1</sup>/ (Ejecter/<b>FERMER</b>)<sup>*2</sup>, retirer le disque et vérifier que le message d'erreur a disparu.</li> <li>Vérifier que le disque n'est pas endommagé ou déformé et l'insérer de nouveau.                             <ul style="list-style-type: none"> <li><b>Protection des CD</b> p. 319</li> </ul> </li> <li>Si le message d'erreur réapparaît, appuyer sur la touche  (éjecter)<sup>*1</sup>/ (<b>FERMER</b>)<sup>*2</sup> et retirer le disque.</li> <li>Insérer un disque différent.</li> </ul> <p>Si le lecteur lit le nouveau disque, ceci indique que le premier disque est à l'origine du problème.</p> <ul style="list-style-type: none"> <li>Si le message d'erreur réapparaît ou s'il est impossible de retirer le disque, contacter un réparateur agréé.</li> </ul> <p>Ne pas forcer pour extraire le disque du lecteur.</p>
Disque incorrect Consulter le manuel d'utilisation Appuyer sur éject <sup>*2</sup>		
Erreur mécanique		
Erreur disque Consulter le manuel d'utilisation <sup>*1</sup>	Erreur de servo	<ul style="list-style-type: none"> <li>Si le message d'erreur réapparaît ou s'il est impossible de retirer le disque, contacter un réparateur agréé.</li> </ul> <p>Ne pas forcer pour extraire le disque du lecteur.</p>
Disque incorrect Consulter le manuel d'utilisation <sup>*2</sup>		
Vérifier le disque	Erreur de disque	<ul style="list-style-type: none"> <li>Vérifier que le disque n'est pas endommagé ou déformé.                             <ul style="list-style-type: none"> <li><b>Protection des CD</b> p. 319</li> </ul> </li> </ul>

\*1 : Système audio à un écran

\*2 : Système audio à deux écrans

\* Non disponible sur tous les modèles

## iPod/clé USB

Si une erreur se produit pendant la lecture d'un iPod ou d'une clé USB, il se peut que les messages d'erreur suivants s'affichent. S'il s'avère impossible d'effacer le message d'erreur, contacter un réparateur agréé.

Message d'erreur	Solution
<b>Erreur USB</b>	Affiché lorsque l'adaptateur USB présente un problème. Vérifier si le lecteur est compatible avec l'adaptateur USB.
<b>Périphérique USB non reconnu<sup>*1</sup></b>	
<b>Périphérique USB non reconnu Consulter le manuel d'utilisation<sup>*2</sup></b>	S'affiche lorsqu'un dispositif incompatible est connecté. Débrancher le dispositif. Eteindre et rallumer le système audio. Ne pas rebrancher le dispositif à l'origine de l'erreur.
<b>Aucune chanson<sup>*1</sup></b>	S'affiche lorsque l'iPod est vide. Vérifier si des fichiers compatibles sont enregistrés sur l'appareil.
<b>Vers. non compatible<sup>*1</sup></b>	
<b>Vers. non compatible<sup>*2</sup></b>	S'affiche lors du branchement d'un iPod n'étant pas pris en charge. S'il s'affiche lors du branchement d'un iPod pris en charge, mettre le logiciel de l'iPod à jour à la version la plus récente.
<b>Essai re-connexion<sup>*1</sup></b>	
<b>Nouv. tent. connexion<sup>*2</sup></b>	S'affiche lorsque le système ne reconnaît pas l'iPod. Rebrancher l'iPod.
<b>Lecture fichier impossible</b>	S'affiche lorsque les fichiers enregistrés sur la clé USB sont des fichiers DRM ou d'un format n'étant pas pris en charge. Ce message d'erreur s'affiche pendant environ trois secondes, puis le morceau suivant est lu.

\*1 : Système audio à un écran

\*2 : Système audio à deux écrans



Message d'erreur	Solution
<b>Zéro donnée</b>	<b>iPod*1</b> S'affiche lorsque l'iPod est vide. Vérifier si des fichiers compatibles sont enregistrés sur l'appareil. <b>Clé USB</b> S'affiche lorsque la clé USB est vide ou si elle ne contient aucun fichier MP3, WMA ou AAC. Vérifier si des fichiers compatibles sont enregistrés sur l'appareil.
<b>Non reconnu</b>	S'affiche lors du branchement d'un dispositif non pris en charge. S'il s'affiche lorsqu'un dispositif pris en charge est branché, le rebrancher.

\*1 : Système audio à deux écrans

Modèles à deux écrans

## Android/Applications

Si une erreur se produit pendant l'utilisation du système audio ou d'applications, les messages d'erreur suivants peuvent s'afficher. S'il s'avère impossible d'effacer le message d'erreur, contacter un réparateur agréé.

Message d'erreur	Solution
Malheureusement, **** a cessé de fonctionner.	<p>Une erreur s'est produite au sein de l'application, sélectionner <b>OK</b> à l'écran pour fermer l'application. A moins qu'il ne s'agisse d'une erreur fatale, l'application reviendra à la normale lors de son redémarrage. Si elle ne revient pas à la normale, même après le redémarrage de l'application, appuyer et maintenir enfoncé la touche  (alimentation) pour exécuter une réinitialisation forcée. Si cela ne suffit toujours pas pour revenir à la normale, exécuter la procédure <b>Restau. réglages usine</b>.</p> <p>☒ <b>Restau. réglages usine</b> P. 339</p>
**** ne répond pas. Souhaitez-vous fermer l'application ?	<p>L'application est occupée. Sélectionner <b>Attendre</b> s'il est possible d'attendre une réponse de l'application un peu plus longtemps. Si elle ne répond pas et que l'attente se prolonge, sélectionner <b>OK</b> pour fermer l'application et la redémarrer. Si elle ne revient pas à la normale, appuyer et maintenir enfoncée la touche  (alimentation) pour exécuter une réinitialisation forcée. Exécuter également la procédure <b>Restau. réglages usine</b>.</p> <p>☒ <b>Restau. réglages usine</b> P. 339</p>
Avertissement de sécurité	<p>Ce message apparaît lors de l'ouverture du navigateur alors que la date du système est antérieure aux informations de date du certificat. Il apparaît également dans les zones où la réception GPS est indisponible ou que le paramètre GPS des paramètres Android est désactivé.</p> <ul style="list-style-type: none"> <li>- Activer le paramètre GPS dans les paramètres Android.</li> <li>- Se déplacer dans une zone où la réception GPS est disponible.</li> </ul> <p>☒ <b>Fonctions personnalisées*</b> P. 323</p>

La section \*\*\*\* correspond à différents caractères et change en fonction de l'emplacement où se produit l'erreur.

## CD recommandés\*

- N'utiliser que des disques CD-R ou CD-RW de haute qualité dont l'étiquette indique qu'ils sont destinés à l'audio.
- N'utiliser que des disques CD-R ou CD-RW ayant été finalisés.
- N'utiliser que des CD ronds standard.

L'un des logos ci-dessous doit apparaître sur l'emballage ou la pochette du CD.



## CD avec fichiers MP3, WMA ou AAC\*

- Il se peut que certains fichiers de logiciel ne permettent pas la lecture audio ou l'affichage des données de texte.
- Il se peut que certaines versions des formats MP3, WMA ou AAC\* ne soient pas compatibles.

## Protection des CD

Suivre ces instructions lors de la manipulation ou du rangement des CD :

- Lorsqu'un CD n'est pas utilisé, le ranger dans son étui.
- Pour nettoyer un CD, utiliser un chiffon doux et propre et procéder du centre vers l'extérieur.
- Manipuler un CD en le tenant par le bord. Ne jamais toucher ses faces.
- Ne jamais introduire de corps étrangers dans le lecteur CD.
- Ne pas exposer les CD au rayonnement direct du soleil et à des températures élevées.
- Ne pas placer d'anneaux stabilisateurs ni coller d'étiquettes sur le CD.
- Eviter toutes traces de doigts, de liquides ou l'utilisation de stylos feutres sur le CD.

\* Non disponible sur tous les modèles

## CD recommandés\*

Cette unité audio ne peut pas lire un Dual-disc. Il se peut également que certains CD-R ou CD-RW ne puissent pas être lus en raison de leurs conditions d'enregistrement.

## Protection des CD

### REMARQUE

Ne pas insérer un CD endommagé dans le lecteur. Il risque de se coincer à l'intérieur et d'endommager l'unité audio.

### Exemples :

- CD gondolés, déformés, étiquetés ou trop épais



Gondolé/  
Déformé



Avec étiquette/  
autocollant



Utilisation  
d'un kit  
d'impression  
d'étiquettes

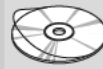

Scellé

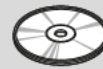

Avec anneau en plastique

- CD endommagés

- CD de mauvaise qualité

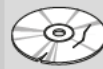

Ebréché/  
Fendillé

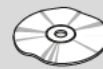

Voilé

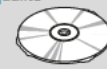

Bavures

- CD de petit diamètre



CD de 8 cm



## Compatibilité iPod, iPhone et clé USB

### Compatibilité de modèles iPod et iPhone

Modèle
iPod (5ème génération)
iPod classic
iPod nano (1re à 6e génération) lancé en 2010
iPod nano (7e génération) lancé en 2012
iPod touch (1re à 4e génération) lancé en 2010
iPod touch (5e génération) lancé en 2012
iPhone 3G/iPhone 3GS/iPhone 4/iPhone 4s/iPhone 5/iPhone 5c*/iPhone 5s*

\* 1 : Modèles à deux écrans

### Clés USB

- Utiliser une clé USB recommandée de 256 Mo ou plus.
- Il se peut que certains lecteurs audio numériques ne soient pas compatibles.
- Il se peut que certaines clés USB (par ex. appareil avec verrouillage de sécurité) ne fonctionnent pas.
- Il se peut que certains fichiers de logiciel ne permettent pas la lecture audio ou l'affichage des données de texte.
- Il se peut que certaines versions des formats MP3, WMA, AAC ou WAV\* ne soient pas compatibles.

### Compatibilité de modèles iPod et iPhone

Il se peut que le système audio ne fonctionne pas avec toutes les versions de logiciel de ces appareils.

### Clés USB

Les fichiers enregistrés sur la clé USB sont lus dans l'ordre d'enregistrement. Cet ordre peut différer de celui apparaissant sur votre PC ou appareil.

Modèles à deux écrans

**Périphériques recommandés**

<b>Support</b>	Clé USB	
<b>Profil (version MP4)</b>	Niveau de base 3 (MPEG4-AVC), niveau simple 5 (MPEG4)	
<b>Extension de fichier (version MP4)</b>	.mp4/.m4v	
<b>Codec audio compatible</b>	AAC	MP3
<b>Codec vidéo compatible</b>	MPEG4-AVC (H.264)	MPEG4 (norme ISO/IEC 14496 Partie 2)
<b>Débit binaire</b>	10 Mbit/s (MPEG4-AVC)	8 Mbit/s (MPEG4)
<b>Image maximum</b>	720 × 576 pixels	



## A propos des licences à code source libre

Pour voir les informations de licence à code source libre, procéder comme suit.

1. Sélectionner .
2. Sélectionner **Paramètres**.
3. Sélectionner **Android**.
4. Sélectionner **A propos du périphérique**.
5. Sélectionner **Mentions légales**.
6. Sélectionner **Licences à code source libre**.

### ►► A propos des licences à code source libre

Il est également possible d'accéder à l'étape 4 dans les cas suivants :

- Faire glisser de haut en bas.
- L'icône  apparaît sur l'écran.
- Sélectionner , puis sélectionner **Paramètres** sur l'onglet **Applis**.

## Système audio à deux écrans

Utiliser l'écran Audio/Informations pour personnaliser certaines fonctions.

### ■ Personnalisation d'une fonction

Avec le contacteur d'allumage en position de MARCHE (ON) **[II]**\*1, sélectionner **Réglages**, puis sélectionner une option de réglage.

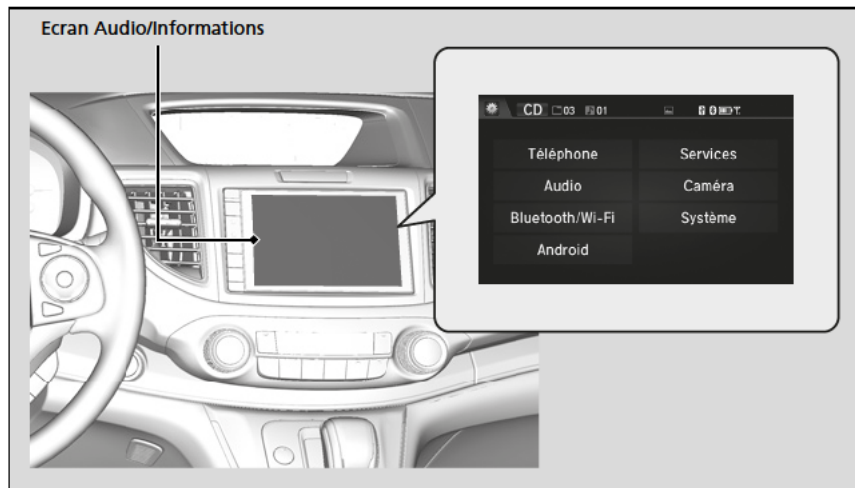

\*1 : Les modèles équipés du système d'accès sans clé ont un bouton **ENGINE START/STOP** au lieu d'un contacteur d'allumage.

\* Non disponible sur tous les modèles

*suite page suivante*

## ☒ Fonctions personnalisées\*

Lors de la personnalisation de réglages, s'assurer que le véhicule est immobilisé et passer en position **[P]**.

Pour personnaliser d'autres fonctions, sélectionner **Paramètres**.

☒ **Liste des options personnalisables** P. 328

Si la touche **[P]** (alimentation) est maintenue enfoncée lors de la réinitialisation du système, les valeurs personnalisées peuvent être réinitialisées aux valeurs par défaut en fonction des réglages.

■ Procédure de personnalisation

Appuyer sur le bouton   
 Sélectionner Paramètres.

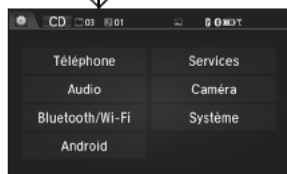

Fonctions

Système

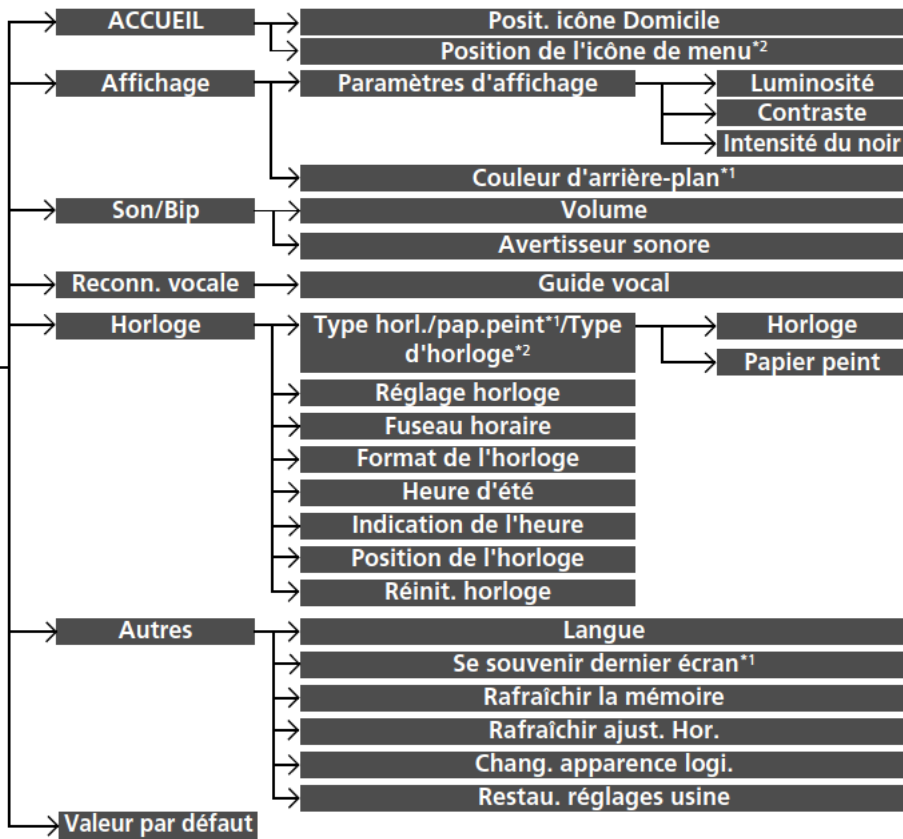

\*1: Ne s'affiche pas lorsque le design de l'interface de l'écran est modifié.

\*2: S'affiche uniquement lorsque le design de l'interface de l'écran est modifié.

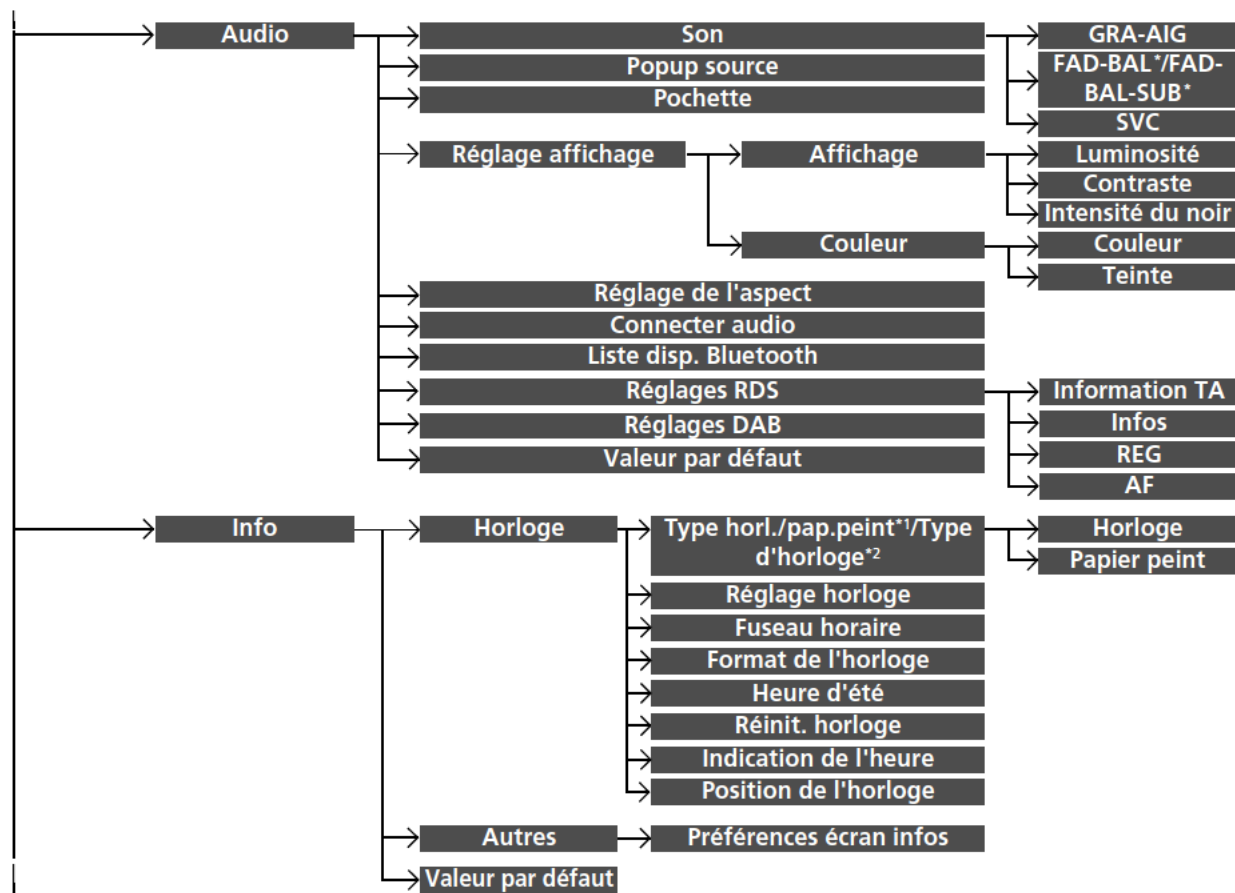

\* Non disponible sur tous les modèles

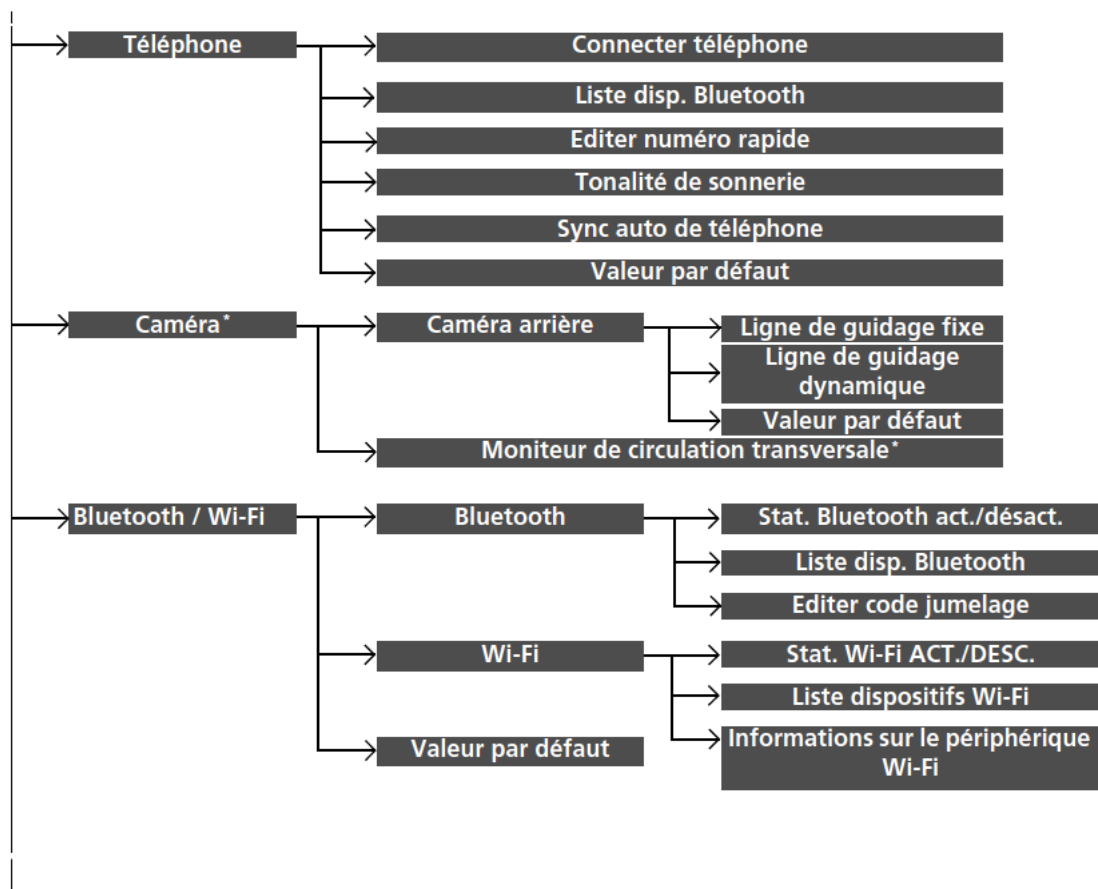

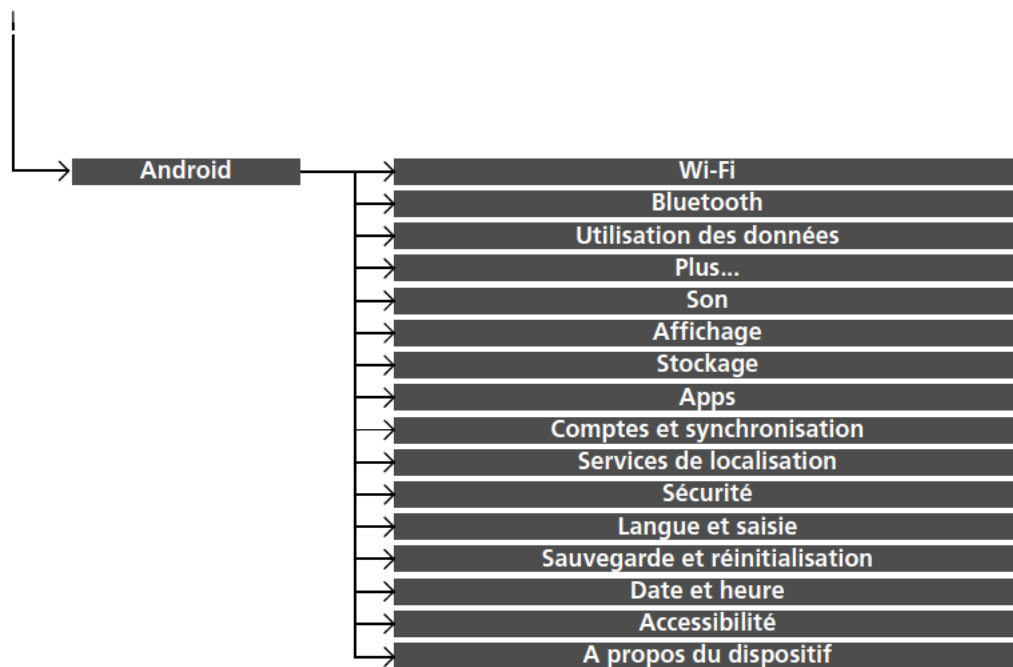



■ Liste des options personnalisables

Groupe	Fonctions personnalisables		Description	Paramètres sélectionnables	
<b> Système </b>	<b> ACCUEIL </b>	<b> Posit. icône Domicile </b>	Modifie la disposition des icônes de l'écran d'accueil.	—	
		<b> Position de l'icône de menu*3 </b>	Modifie la disposition des icônes de l'écran d'accueil.	—	
	<b> Affichage </b>	<b> Paramètres d'affichage </b>	<b> Luminosité </b>	Modifie la luminosité de l'écran Audio/Informations.	—
			<b> Contraste </b>	Modifie le contraste de l'écran Audio/Informations.	—
		<b> Intensité du noir </b>	Modifie le niveau de noir de l'écran Audio/Informations.	—	
		<b> Couleur d'arrière-plan*2 </b>	Modifie la couleur d'arrière-plan de l'écran Audio/Informations.	<b> Bleu*1/Orange/Rouge/Violet </b>	
	<b> Son/Bip </b>	<b> Volume </b>	Modifie le volume sonore. Règle le volume du guidage du système de navigation.  <b> Se reporter au manuel du système de navigation </b>	<b> 0 ~ 6*1~11 </b>	
		<b> Avertisseur sonore </b>	Modifie le volume du bip sonore.	<b> Désactivé/1/2*1/3 </b>	
	<b> Reconn. vocale </b>	<b> Guide vocal </b>	Active et désactive le guide vocal.	<b> Activé*1/Désactivé </b>	

\*1 : Réglage par défaut

\*2 : Ne s'affiche pas lorsque le design de l'interface de l'écran est modifié.

\*3 : S'affiche uniquement lorsque le design de l'interface de l'écran est modifié.

Groupe	Fonctions personnalisables		Description	Paramètres sélectionnables	
Système	Horloge	Type horl./ Pap. peint* <sup>2</sup> / Type d'horloge* <sup>3</sup>	Horloge	Modifie le type d'affichage de l'horloge.	Analogique/ Numérique* <sup>1</sup> / Numérique petit/ Désactivé
			Papier peint	<ul style="list-style-type: none"> <li>• Modifie le type de fond.</li> <li>• Importe un fichier image pour un nouveau fond.</li> <li>• Supprime un fichier image de fond.</li> </ul>	Galaxie* <sup>1</sup> /Métallique/ Vierge
		Réglage horloge	Règle l'horloge. ☑ Horloge P. 156	—	
		Fuseau horaire	Modifie les fuseaux horaires.	GMT/WET* <sup>1</sup>	
		Format de l'horloge	Sélectionne l'affichage de horloge numérique de 12 h à 24 h.	12 h* <sup>1</sup> /24 h	
		Heure d'été	Règle l'horloge automatiquement lors d'un changement d'heure.	Activé* <sup>1</sup> /Désactivé	
		Indication de l'heure	Spécifie si l'affichage de l'horloge s'active.	Activé/Désactivé* <sup>1</sup>	
		Position de l'horloge	Modifie la disposition de l'affichage de l'horloge.	Sup. droit* <sup>1</sup> /Sup. gauche/Inf. droit/Inf. gauche/Désactivé	
		Réinit. horloge	Rétablit les réglages par défaut de l'horloge.	—	

\*1 : Réglage par défaut

\*2 : Ne s'affiche pas lorsque le design de l'interface de l'écran est modifié.

\*3 : S'affiche uniquement lorsque le design de l'interface de l'écran est modifié.

Groupe	Fonctions personnalisables	Description	Paramètres sélectionnables	
Système	Langue	Modifie la langue d'affichage.	<b>Angleterre (Royaume-Uni)*1</b> : Voir les autres langues sélectionnables sur l'écran.	
	Se souvenir dernier écran*2	Spécifie si le périphérique garde le dernier écran en mémoire.	<b>Activé/Désactivé*1</b>	
	Autres	Rafraîchir la mémoire	Allume le système audio automatiquement et rétablit la fragmentation d'une mémoire lorsque le contacteur d'allumage est en position LOCK <b>0</b> *3.	<b>Activé*1/Désactivé</b>
	Rafraîchir ajust. Hor.	Définit la durée de l'actualisation de la mémoire.	<b>00:00 ~ 02:00*1 ~ 23:59</b>	
	Chang. apparence logi.	Modifie le design de l'interface de l'écran.	—	
	Restau. réglages usine	Rétablit tous les réglages par défaut. <input checked="" type="checkbox"/> <b>Réinitialisation de la valeur par défaut de tous les réglages</b> P. 339	<b>Oui/Non</b>	
	Valeur par défaut	Annule/réinitialise toutes les options personnalisées dans le groupe des paramètres <b>Système</b> par défaut.	<b>Oui/Non</b>	
Audio	Son	Ajuste les réglages du volume des haut-parleurs. <input checked="" type="checkbox"/> <b>Réglage du son</b> P. 248	<b>-6 ~ 0*1 ~ +6 (Graves, Aigus et SUBW*), RR9 ~ 0*1 ~ FR9 (FADER), L9 ~ 0*1 ~ R9 (BALANCE), Désactivé/Bas/Moy*1/Haut (Compens. volume vitesse)</b>	

\*1 : Réglage par défaut

\*2 : Ne s'affiche pas lorsque le design de l'interface de l'écran est modifié.

\*3 : Les modèles équipés du système d'accès sans clé ont un bouton **ENGINE START/STOP** au lieu d'un contacteur d'allumage.

Groupe	Fonctions personnalisables	Description	Paramètres sélectionnables	
	<b>Popup source</b>	Spécifie si la liste des sources audio sélectionnables s'active lorsque la fonction <b>Audio</b> est sélectionnée sur l'écran d'accueil.	<b>Activé/Désactivé**</b>	
	<b>Mode CD, iPod, USB Pochette</b>	Active et désactive l'affichage de la pochette.	<b>Activé**/Désactivé</b>	
<b>Audio</b>	<b>Mode USB, HDMI™ Réglage affichage</b>	<b>Luminosité</b>	Voir <b>Système</b> sur P. 328	
		<b>Contraste</b>		
		<b>Intensité du noir</b>		
	<b>Couleur</b>	<b>Couleur</b>	Modifie la couleur de l'écran Audio/Informations.	—
		<b>Teinte</b>	Modifie la teinte de l'écran Audio/Informations.	—
	<b>Mode USB, HDMI™ Réglage de l'aspect</b>	Sélectionne le mode d'affichage avec un rapport hauteur-largeur autre que <b>Original</b> (USB uniquement)*, <b>Normal</b> , <b>Plein</b> et <b>Zoom</b> .	<b>Original</b> (USB uniquement)*/ <b>Normal/ Plein**/Zoom</b>	
<b>Mode audio Bluetooth® Connecter audio</b>	Connecte, déconnecte ou apparie un périphérique audio <b>Bluetooth®</b> au système HFT.	—		
<b>Mode audio Bluetooth® Liste disp. Bluetooth</b>	Apparie un nouveau téléphone au système HFT, modifie ou efface un téléphone apparié. ► <b>Réglage tél.</b> P. 370	—		

\*1 : Réglage par défaut

Groupe	Fonctions personnalisables	Description	Paramètres sélectionnables	
Audio	Réglages RDS	<b>Information TA</b>	Active et désactive la fonction d'informations routières.	Activé/Désactivé*1
		<b>Infos</b>	Active et désactive la fonction de fréquence de remplacement.	Activé/Désactivé*1
		<b>REG</b>	Active et désactive la fonction régionale.	Activé*/Désactivé
		<b>AF</b>	Active et désactive la fonction d'interruption par infos.	Activé*/Désactivé
	Réglages DAB	<b>Liaison DAB-DAB</b>	Spécifie si le système recherche automatiquement la même station dans les ensembles, et bascule sur cette dernière.	Activé*/Désactivé
		<b>Liaison DAB-FM</b>	Spécifie si le système trouve la même station dans une bande FM, et bascule automatiquement sur cette bande.	Activé*/Désactivé
		<b>Sélection bande</b>	Sélectionne des bandes spécifiques pour réduire le temps de mise à jour des listes et de recherche de station.	LES DEUX**/BANDE III/ BANDE L
<b>Valeur par défaut</b>		Annule/réinitialise toutes les options personnalisées dans le groupe des paramètres <b>Audio</b> par défaut.	Oui/Non	

\*1 : Réglage par défaut

Groupe	Fonctions personnalisables	Description	Paramètres sélectionnables
Info	Type horl./ pap.peint <sup>*2/</sup>	Horloge	
	Type d'horloge <sup>*3</sup>	Papier peint	
	Réglage horloge		
	Fuseau horaire		
	Horloge	Format de l'horloge	Voir <b>Système</b> sur P. 329
		Heure d'été	
		Réinit. horloge	
		Indication de l'heure	
		Position de l'horloge	
	Autres	Préférences écran infos	Modifie le type d'écran d'informations.
	Valeur par défaut	Annule/réinitialise toutes les options personnalisées dans le groupe des paramètres <b>Info</b> par défaut.	Oui/Non



\*1 : Réglage par défaut

\*2 : Ne s'affiche pas lorsque le design de l'interface de l'écran est modifié.

\*3 : S'affiche uniquement lorsque le design de l'interface de l'écran est modifié.

Groupe	Fonctions personnalisables	Description	Paramètres sélectionnables
Téléphone	Connecter téléphone	Apparie un nouveau téléphone au système HFT, connecte ou déconnecte un téléphone apparié. ☒ <b>Réglage tél.</b> P. 370	—
	Liste disp. Bluetooth	Apparie un nouveau téléphone au système HFT, modifie ou efface un téléphone apparié. ☒ <b>Réglage tél.</b> P. 370	—
	Editer numéro rapide	Modifie, ajoute ou efface un numéro rapide. ☒ <b>Numérotation rapide</b> P. 376	—
	Tonalité de sonnerie	Sélectionne la tonalité de sonnerie.	<b>Téléphone Fixe/Mobile*1</b>
	Sync auto de téléphone	Configure les données de l'historique des appels et du répertoire à importer automatiquement lorsqu'un téléphone est apparié au système HFT.	<b>Activé/Désactivé</b>
	Valeur par défaut	Annule/réinitialise toutes les options personnalisées dans le groupe des paramètres <b>Téléphone</b> par défaut.	<b>Oui/Non</b>

\*1 : Réglage par défaut

Groupe	Fonctions personnalisables	Description	Paramètres sélectionnables
Caméra*	<b>Ligne de guidage fixe</b>	Spécifie si les lignes de guidage fixes apparaissent ou non sur le moniteur de la caméra arrière.  <b>Caméra arrière multi-angles*</b> P. 519	<b>Activé*1/Désactivé</b>
	<b>Ligne de guidage dynamique</b>	Spécifie si les lignes de guidage dynamiques apparaissent ou non sur le moniteur de la caméra arrière.  <b>Caméra arrière multi-angles*</b> P. 519	<b>Activé*1/Désactivé</b>
	<b>Valeur par défaut</b>	Annule/Réinitialise toutes les options personnalisées dans le groupe <b>Caméra arrière</b> par défaut.	<b>Oui/Non</b>
	<b>Moniteur de circulation transversale*</b>	Active et désactive le moniteur circulation transversale.	<b>Activé/Désactivé</b>

\*1 : Réglage par défaut



Groupe	Fonctions personnalisées	Description	Réglages possibles	
Bluetooth / Wi-Fi	<b>Stat. Bluetooth act./désact.</b>	Permet d'afficher l'état <i>Bluetooth</i> ®.	<b>Activé*1/Désactivé</b>	
	<b>Bluetooth</b>	<b>Liste disp. Bluetooth</b>	—	
		<b>Modifier le code de jumelage</b>	Modifie un code de jumelage. <input checked="" type="checkbox"/> <b>Pour changer le code d'appariement</b> p. 371	<b>Aléatoire/Fixe*1</b>
		<b>Stat.Wi-Fi ACT./DESC.</b>	Change le mode Wi-Fi.	<b>Activé*1/Désactivé</b>
	<b>Wi-Fi</b>	<b>Liste dispositifs Wi-Fi</b>	Connecte, déconnecte ou efface le périphérique Wi-Fi.	—
		<b>Informations sur le périphérique Wi-Fi</b>	Affiche les informations Wi-Fi du périphérique.	—
	<b>Valeur par défaut</b>	Annule/Réinitialise toutes les options personnalisées dans le groupe des paramètres <b>Bluetooth / Wi-Fi</b> par défaut.	<b>Oui/Non</b>	

\*1 : Réglage par défaut

Groupe	Fonctions personnalisables	Description	Réglages possibles
Android	Wi-Fi	Indique l'état de la connexion Wi-Fi (Activé/Désactivé) et ajoute de nouveaux réseaux Wi-Fi.	Activé*1/Désactivé
	Bluetooth	Indique l'état de la connexion <i>Bluetooth</i> ® (Activé/Désactivé) et ajoute les connexions des nouveaux dispositifs Bluetooth.	Activé*1/Désactivé
	Utilisation des données	Affiche l'utilisation des données par le système.	—
	Plus...	Ajoute un VPN (réseau privé virtuel).	—
	Son	Règle le volume de l'alarme et sélectionne le son préféré.	—
	Affichage	Définit le papier peint et modifie la taille de police.	—
	Stockage	Indique la capacité de stockage du système et la capacité USB.	—
	Apps	Indique l'état des applications installées.	—
Comptes et synchronisation	Ajoute les informations de compte supplémentaires.	—	

\*1 : Réglage par défaut

Groupe	Fonctions personnalisables	Description	Réglages possibles
Android	<b>Services de localisation</b>	Active/désactive la fonction GPS avant d'utiliser les applications.	—
	<b>Sécurité</b>	Affiche l'état de sécurité du système.	—
	<b>Langue et saisie</b>	Change la langue d'affichage du système et du clavier de saisie.	—
	<b>Sauvegarde et réinitialisation</b>	Réinitialise le système.	—
	<b>Date et heure</b>	Modifie la date, les fuseaux horaires, et le format de l'horloge.	—
	<b>Accessibilité</b>	Modifie la police de l'écran du système et le guidage vocal du mot de passe.	—
	<b>A propos du dispositif</b>	Indique l'état du système, la version Android, les informations juridiques, etc.	—

## Réinitialisation de la valeur par défaut de tous les réglages

Rétablir tous les réglages de menu et personnalisés par défaut.

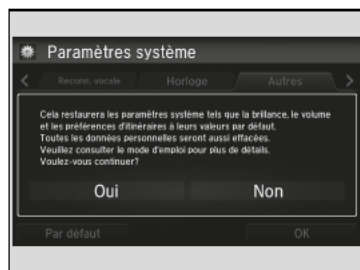

1. Appuyer sur le bouton .
2. Sélectionner **Paramètres**.
3. Sélectionner **Système**.
4. Sélectionner l'onglet **Autres**.
5. Sélectionner **Restau. réglages usine**.
  - Un message de confirmation s'affiche à l'écran.
6. Sélectionner **Oui** pour réinitialiser les réglages.
7. Sélectionner **Oui** à nouveau pour réinitialiser les réglages.
  - Un message de confirmation s'affiche à l'écran. Sélectionner **OK**.

### ☒ Réinitialisation de la valeur par défaut de tous les réglages

Lorsque le véhicule est cédé à un tiers, rétablir tous les réglages par défaut et effacer toutes les données personnelles.

Lorsque la procédure **Restau. réglages usine** est effectuée, les applications préinstallées seront réinitialisées à leur réglage par défaut.

## Système audio à un écran

Le système de téléphone mains libres (HFT) permet de passer et de recevoir des appels à l'aide du système audio du véhicule sans manipuler le téléphone portable.

## Utilisation du système HFT

### Touches du système HFT

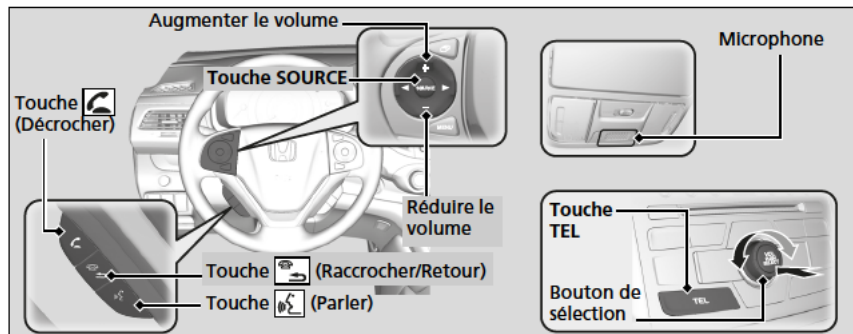

**Touche (Décrocher) :** Appuyer pour passer directement à l'écran **téléphone** ou pour répondre à un appel entrant.

**Touche (Raccrocher/Retour) :** appuyer dessus pour mettre fin à un appel, revenir à la commande précédente ou annuler une commande.

**Touche (Parler) :** appuyer dessus pour énoncer une commande ou répondre à un appel.

**Touche TEL :** appuyer dessus pour passer directement à l'écran **téléphone**.

**Bouton de sélection :** Tourner pour sélectionner une option à l'écran, puis appuyer sur .

## Systeme de telephone mains libres\*

Pour pouvoir utiliser le système, un téléphone portable compatible **Bluetooth** est nécessaire. Pour la liste des téléphones compatibles, les procédures d'appariement et les fonctions spéciales disponibles sont les suivantes :

- Europe : Consulter la page <http://www.hondahandsfree.com/>.

Conseils pour la commande vocale

- Veiller à ce que les bouches d'aération ne soient pas orientées vers le plafond et fermer les vitres, car le bruit qu'elles émettent risque de perturber le fonctionnement du microphone.
- Appuyer sur la touche (parler) pour appeler un numéro en utilisant une balise vocale enregistrée. Parler clairement et de manière naturelle après le bip.
- Si le microphone capte d'autres voix, la commande risque d'être mal interprétée.
- Pour régler le volume, utiliser le bouton de volume du système audio ou les commandes audio à distance sur le volant.

Si un appel est reçu pendant l'utilisation du système audio, le système reprend la lecture à la fin de l'appel.

## Affichage d'état HFT

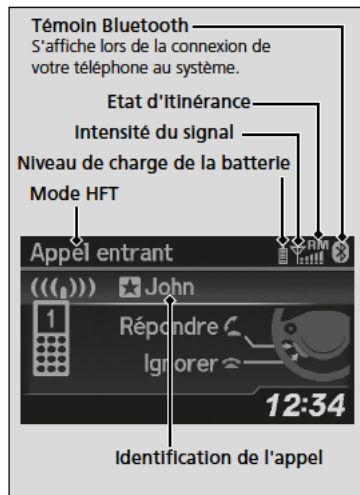

L'i-affichage multi-information signale un appel entrant.

## Limites du fonctionnement manuel

Certaines fonctions manuelles sont désactivées ou inutilisables lorsque le véhicule est en mouvement.

Il n'est pas possible de sélectionner une option grisée tant que le véhicule n'est pas à l'arrêt. Lorsque le véhicule est en mouvement, seuls des numéros rapides déjà enregistrés avec des balises vocales, des noms du répertoire ou des numéros peuvent être appelés grâce aux commandes vocales.

➔ **Numérotation rapide** P. 355

## ►► Système de téléphone mains libres\*

### Technologie sans fil Bluetooth®

Le nom et les logos *Bluetooth*® sont des marques déposées appartenant à *Bluetooth SIG, Inc.*, toute utilisation de ces marques par *Honda Motor Co., Ltd.* s'effectue sous licence. Les autres marques déposées et appellations commerciales appartiennent à leurs propriétaires respectifs.

### Limites du système HFT

Un appel entrant sur le système HFT interrompt la lecture audio en cours. La lecture audio reprend une fois l'appel terminé.

### Modèles destinés à l'Europe

Pour information sur la DoC (Déclaration de conformité) Johnson Controls Automotive déclare que ce système de téléphone mains libres est conforme aux exigences essentielles et autres dispositions en vigueur de la Directive 1999/5/EC.

[www.jciblueconnect.com/faq/EU\\_Doc.pdf](http://www.jciblueconnect.com/faq/EU_Doc.pdf)

### Modèles non destinés à l'Europe

Pour obtenir des informations complémentaires relatives à la conformité :

[www.jciblueconnect.com/faq](http://www.jciblueconnect.com/faq)

## ►► Affichage d'état HFT

Les informations qui s'affichent sur l'i-affichage multi-information varient selon les modèles de téléphone.

Il est possible de changer la langue du système pour utiliser une langue disponible autre que l'anglais.

➔ **Fonctions personnalisées** P. 145

## Menus HFT

Le contacteur d'allumage doit être en position ACCESSOIRES **I** ou ON **II** pour que le système HFT puisse être utilisé.

TEL ou 

Téléphone

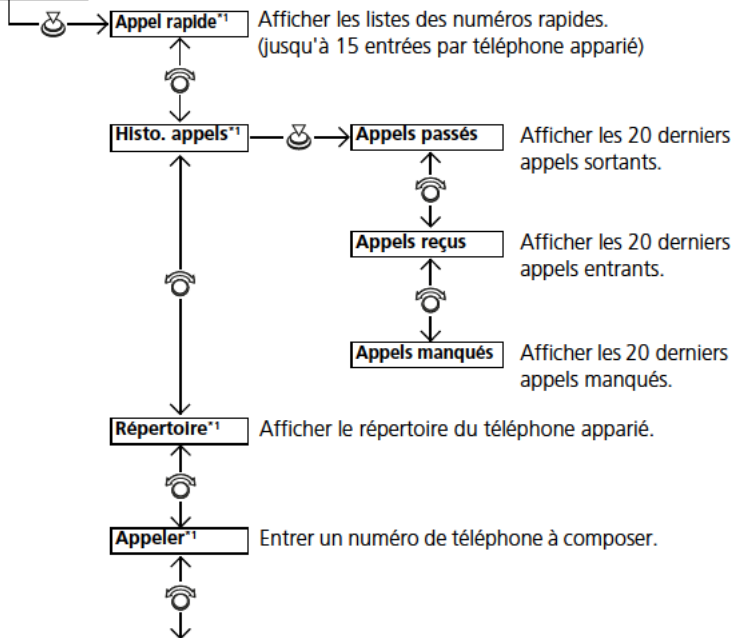

### » Menus HFT

Pour utiliser le système, il faut d'abord jumeler le téléphone portable compatible *Bluetooth* au système pendant que le véhicule est en stationnement.

\*1 : S'affiche uniquement lorsqu'un téléphone est connecté au système.

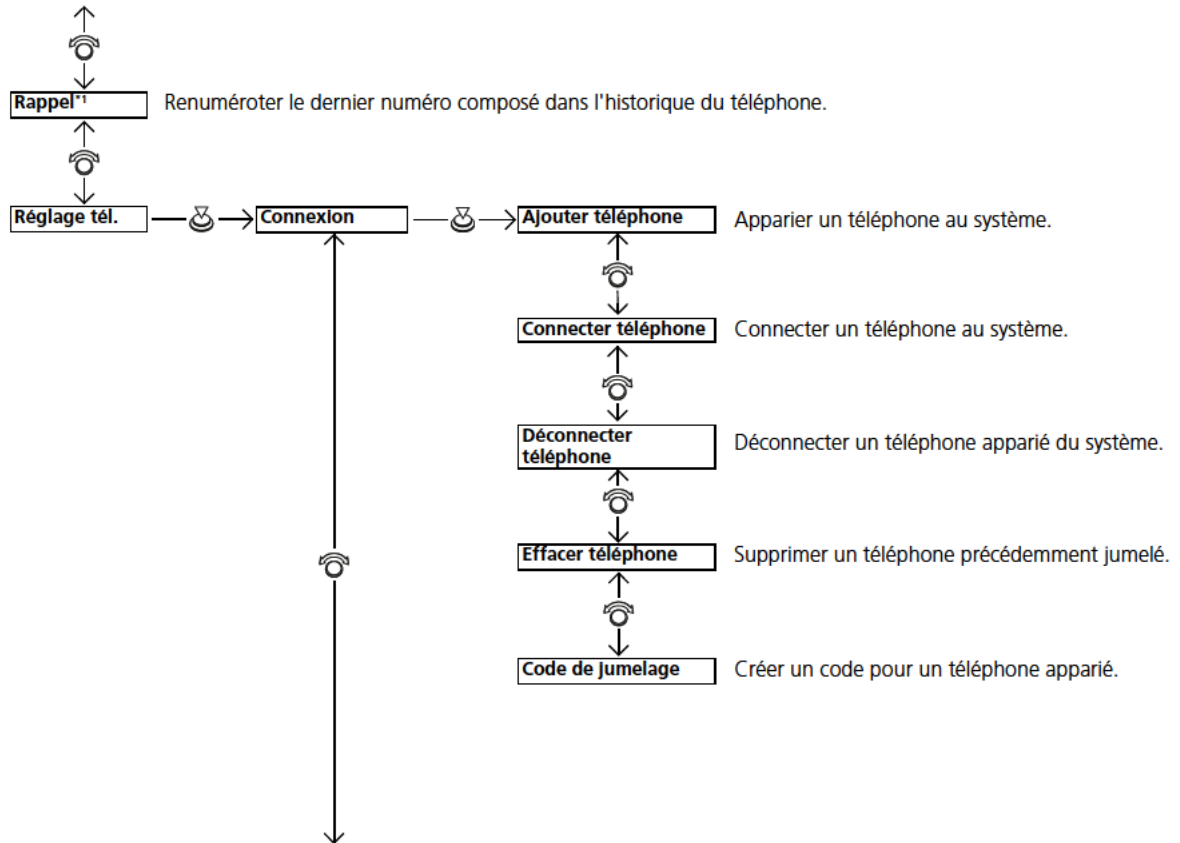

\*1 : S'affiche uniquement lorsqu'un téléphone est connecté au système.



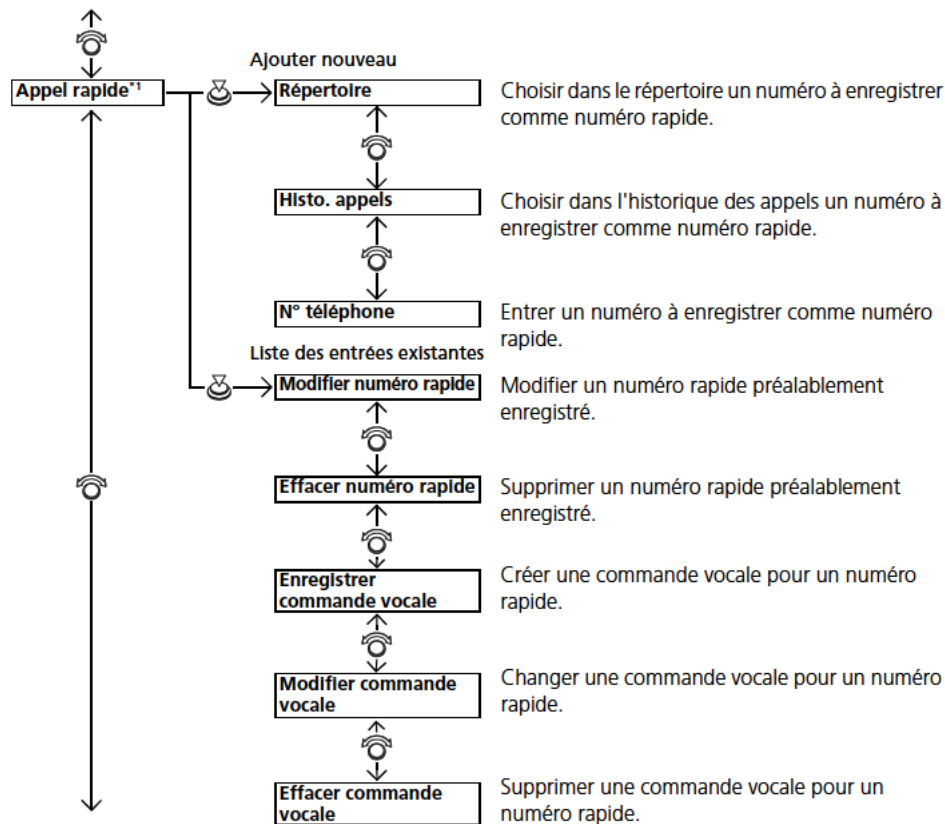

\*1 : S'affiche uniquement lorsqu'un téléphone est connecté au système.

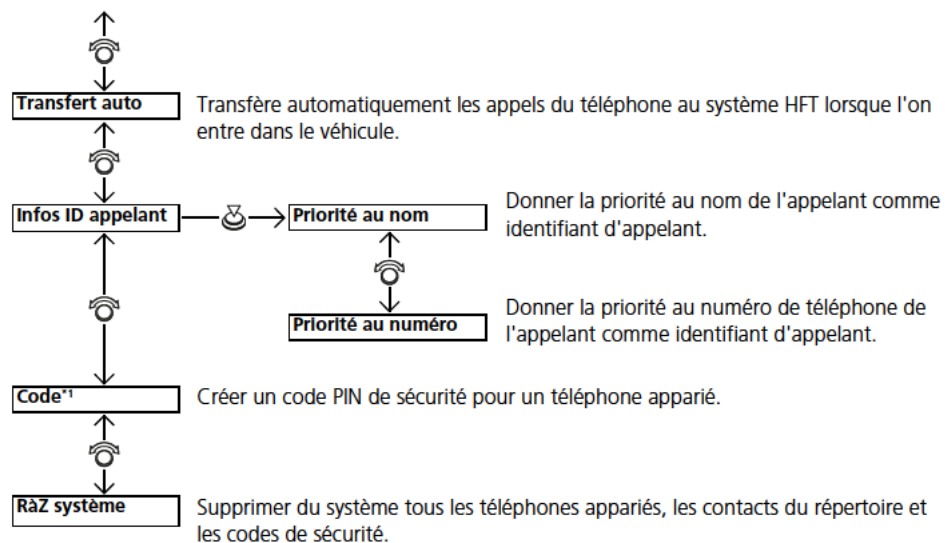



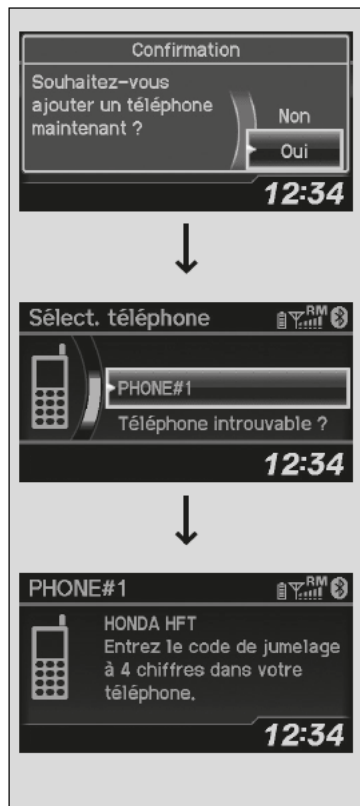

\*1 : S'affiche uniquement lorsqu'un téléphone est connecté au système.

## Config. mobile

### ■ Pour jumeler un téléphone portable (lorsqu'aucun téléphone n'est encore jumelé au système)



1. Appuyer sur la touche **TEL** ou la touche .
2. Tourner  pour sélectionner **Oui**, puis appuyer sur .
3. Vérifier que le téléphone est en mode recherche ou identification, puis appuyer sur .
  - Le système recherche automatiquement un dispositif Bluetooth.
4. Lorsque le téléphone apparaît sur la liste, le sélectionner en appuyant sur .
  - Si le téléphone n'apparaît pas, sélectionner **Téléphone introuvable ?** et rechercher les périphériques Bluetooth avec le téléphone. Sur le téléphone, sélectionner **HONDA HFT**.
5. Le système attribue un code de jumelage à quatre chiffres à saisir sur le téléphone. A l'invite du téléphone, saisir les quatre chiffres du code d'appariement.
6. Une notification s'affiche à l'écran si le jumelage est réussi.

## Config. mobile



Le téléphone compatible *Bluetooth* doit être jumelé au système pour pouvoir passer et recevoir des appels en mode mains libres.

Conseils pour l'appariement des téléphones :

- Il n'est pas possible d'apparier le téléphone lorsque le véhicule est en marche.
- Il est possible de connecter jusqu'à six téléphones.
- La batterie du téléphone peut se décharger plus vite lorsque ce dernier est jumelé au système.
- Si le téléphone n'est pas prêt à être apparié ou s'il n'est pas détecté par le système dans un délai de trois minutes, la temporisation de ce dernier expire et le système repasse en mode inactif.







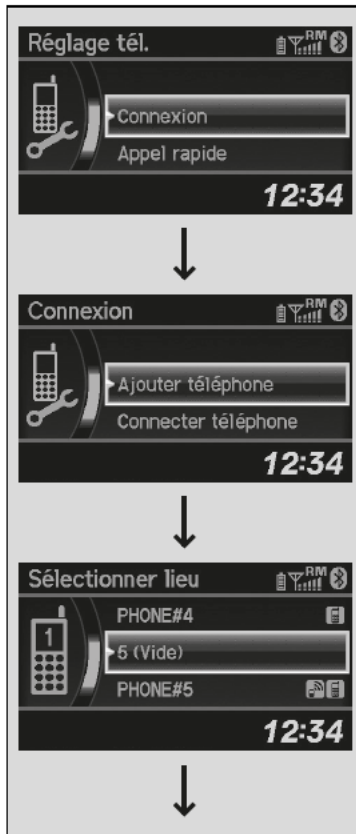

Une fois qu'un téléphone est apparié, il s'affiche à l'écran avec une ou deux icônes du côté droit.

Ces icônes indiquent les informations suivantes :

-  : Le téléphone peut être utilisé avec le système HFT.
-  : Le téléphone est compatible avec le système Audio *Bluetooth*®.

■ Pour appairer un téléphone mobile (quand un téléphone est déjà apparié au système)



1. Appuyer sur la touche **TEL** ou la touche .
2. Tourner  pour sélectionner **Réglage tél.**, puis appuyer sur .
  - Si une invite apparaît et demande de connecter un téléphone, sélectionner **Non** et passer à l'étape 2.
3. Tourner  pour sélectionner **Connexion**, puis appuyer sur .
4. Tourner  pour sélectionner **Ajouter téléphone**, puis appuyer sur .
  - L'écran passe à **Sélectionner lieu**.
5. Tourner  pour sélectionner **Vide**, puis appuyer sur .

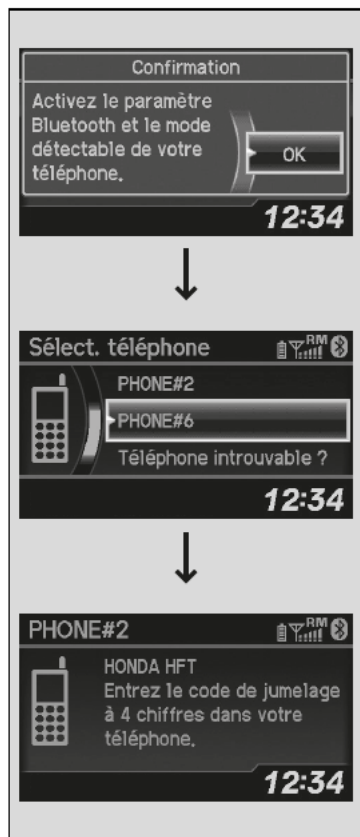

6. Vérifier que le téléphone est en mode recherche ou identification, puis appuyer sur .

- Le système recherche automatiquement un dispositif Bluetooth.

7. Lorsque le téléphone apparaît sur la liste, le sélectionner en appuyant sur .

- Si le téléphone n'apparaît pas, sélectionner **Téléphone introuvable ?** et rechercher les périphériques Bluetooth avec le téléphone. Sur le téléphone, sélectionner **HONDA HFT**.







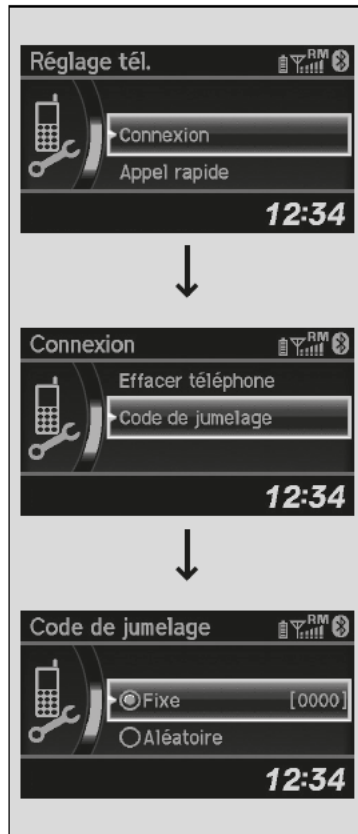

8. Le système attribue un code de jumelage à quatre chiffres à saisir sur le téléphone.

A l'invite du téléphone, saisir les quatre chiffres du code d'appariement.

9. Une notification s'affiche à l'écran si le jumelage est réussi.

■ Pour changer le code d'appariement



1. Appuyer sur la touche **TEL** ou la touche .
  - Tourner  pour sélectionner **Réglage tél.**, puis appuyer sur .
  
2. Tourner  pour sélectionner **Connexion**, puis appuyer sur .
3. Tourner  pour sélectionner **Code de jumelage**, puis appuyer sur .
  
4. Tourner  pour sélectionner **Fixe** ou **Aléatoire**, puis appuyer sur .



☒ Pour changer le code d'appariement



Par défaut, le code d'appariement est **0000** tant qu'il n'est pas modifié.  
 Pour créer un nouveau code, sélectionner **Fixe**, puis effacer le code actuel et entrer un nouveau code.

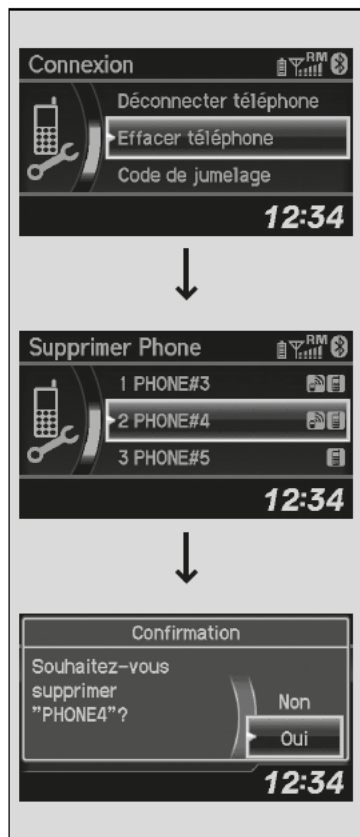

Pour créer un code d'appariement aléatoire chaque fois qu'un téléphone est apparié, sélectionner **Aléatoire**.

■ Pour supprimer un téléphone apparié



1. Appuyer sur la touche **TEL** ou la touche .
2. Tourner  pour sélectionner **Réglage tél.**, puis appuyer sur .
  - Répéter la procédure pour sélectionner **Connexion**, puis **Effacer téléphone**.

3. Tourner  pour sélectionner le téléphone à supprimer, puis appuyer sur .

4. Un message de confirmation s'affiche à l'écran. Tourner  pour sélectionner **Oui**, puis appuyer sur .
  - Une notification s'affiche si la suppression est réussie.

## Pour créer un code PIN de sécurité

Chacun des six téléphones mobiles peut être protégé par un code PIN.



1. Appuyer sur la touche **TEL** ou la touche
2. Tourner pour sélectionner **Réglage tél.**, puis appuyer sur .
  - Répéter la procédure pour sélectionner **Code**.
3. Sélectionner un téléphone auquel sera ajouté un code PIN de sécurité.
  - Tourner pour sélectionner un téléphone auquel sera ajouté un code PIN de sécurité, puis appuyer sur .
4. Un message de confirmation s'affiche à l'écran.
  - Tourner pour sélectionner **Oui**, puis appuyer sur .
5. Saisir un nouveau code à quatre chiffres.
  - Tourner pour le sélectionner, puis appuyer sur . Appuyer sur pour le supprimer. Appuyer sur pour entrer le code PIN de sécurité.
6. Saisir de nouveau le code à quatre chiffres.
  - L'écran retourne à l'affichage de l'étape 2.

## ► Pour créer un code PIN de sécurité





Si le téléphone est déjà protégé par un code PIN, il convient de saisir d'abord le code actuel avant de l'effacer ou d'en créer un nouveau.



## ■ Transfert auto

Si l'on entre dans le véhicule alors qu'un appel est en cours, il peut être transféré automatiquement au système.







1. Appuyer sur la touche **TEL** ou la touche .
2. Tourner  pour sélectionner **Réglage tél.**, puis appuyer sur .
  - Répéter la procédure pour choisir **Transfert auto**.
3. Tourner  pour sélectionner **Activé**, puis appuyer sur .
4. Une notification s'affiche à l'écran si le changement est réussi.

## ■ Identification de l'appelant

Il est possible de sélectionner les coordonnées de l'appelant pour qu'elles puissent s'afficher lors de son prochain appel.



1. Appuyer sur la touche **TEL** ou la touche .
2. Tourner  pour sélectionner **Réglage tél.**, puis appuyer sur .
  - Répéter la procédure pour choisir **Infos ID appelant**.
3. Tourner  pour sélectionner le mode voulu, puis appuyer sur .
4. Une notification s'affiche à l'écran si le changement est réussi.

## ►► Identification de l'appelant









Mode **Priorité au nom** : Le nom des appelants s'affiche s'il est enregistré dans le répertoire.

**Priorité au numéro** : Le numéro de téléphone de l'appelant est affiché.

## Pour effacer les données du système

Les codes de sécurité, téléphones appariés, toutes les commandes vocales enregistrées, tous les numéros rapides et toutes les données des répertoires importés sont effacés.



1. Appuyer sur la touche **TEL** ou la touche .
2. Tourner  pour sélectionner **Réglage tél.**, puis appuyer sur .
  - Répéter la procédure pour choisir **RàZ système**.
3. Tourner  pour sélectionner **Oui**, puis appuyer sur .
4. Un message de confirmation s'affiche à l'écran. Tourner  pour sélectionner **Oui**, puis appuyer sur .
5. Un message de confirmation s'affiche à l'écran. Appuyer sur  pour terminer.

## ■ Importation automatique d'un répertoire téléphonique et de l'historique des appels

Lorsque le téléphone est jumelé, le contenu de son répertoire et l'historique des appels sont automatiquement importés dans le système.

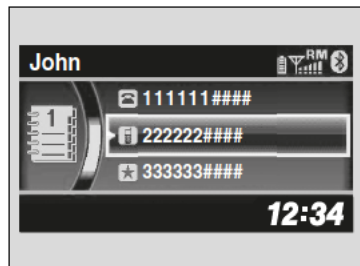

## ■ Importation automatique d'un répertoire téléphonique et de l'historique des appels

Lorsqu'un contact est sélectionné dans la liste du répertoire, jusqu'à trois icônes de catégorie peuvent s'afficher. Les icônes indiquent les types de numéros enregistrés pour ce contact.



Si quatre numéros ou plus correspondent à un contact, ... s'affiche à la place des icônes de catégorie.

Sur certains téléphones, il n'est pas possible d'importer les icônes de catégories dans le système.









Le répertoire est mis à jour après chaque connexion.  
Le journal des appels est mis à jour après chaque connexion ou appel.

## Numérotation rapide

Jusqu'à 15 numéros rapides peuvent être enregistrés par téléphone.



Pour enregistrer un numéro rapide :

1. Appuyer sur la touche **TEL** ou la touche .
2. Tourner  pour sélectionner **Réglage tél.**, puis appuyer sur .
  - Répéter la procédure pour sélectionner **Appel rapide**, puis **Ajouter N°**.
3. Tourner  pour sélectionner un emplacement où choisir un numéro, puis appuyer sur .
  - Par **Répertoire** :
    - Choisir un numéro dans le répertoire importé du téléphone mobile connecté.
  - Par **Histo. appels** :
    - Choisir un numéro dans le journal des appels.
  - Par **N° de téléphone** :
    - Entrer le numéro manuellement.
4. Lorsque le numéro rapide est correctement enregistré, un message invite l'utilisateur à créer une commande vocale correspondante. Tourner  pour sélectionner **Oui** ou **Non**, puis appuyer sur .
5. Utiliser le bouton  et suivre les invites pour prononcer le nom du contact attribué au numéro rapide.







## Numérotation rapide

Les boutons de présélection audio peuvent être utilisés en cours d'appel pour enregistrer un numéro rapide :

1. Pendant un appel, appuyer de façon prolongée sur le bouton de présélection audio de son choix.
2. Les informations concernant le contact de l'appel en cours sont enregistrées pour le numéro rapide correspondant.

■ Pour ajouter une commande vocale à un numéro rapide enregistré









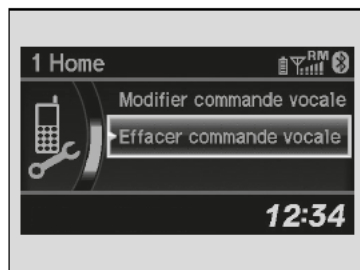

1. Appuyer sur la touche **TEL** ou la touche .
2. Tourner  pour sélectionner **Réglage tél.**, puis appuyer sur .
  - Répéter la procédure pour choisir **Appel rapide**.
3. Choisir un numéro rapide existant.
4. Tourner  pour sélectionner **Enregistrer commande vocale**, puis appuyer sur .
5. A l'aide de la touche , suivre les invites pour terminer la création de la commande vocale.

» Numérotation rapide

Eviter d'utiliser deux fois la même commande vocale. Eviter d'utiliser « *domicile* » comme balise vocale. Il est plus facile pour le système de reconnaître un nom assez long. Par exemple, utiliser « *Jean Dupont* » au lieu de « *Jean.* »







## ■ Pour effacer une commande vocale



1. Appuyer sur la touche **TEL** ou la touche .
2. Tourner  pour sélectionner **Réglage tél.**, puis appuyer sur .
  - Répéter la procédure pour choisir **Appel rapide**.
3. Choisir un numéro rapide existant.
4. Tourner  pour sélectionner **Effacer commande vocale**, puis appuyer sur .
  - Un message de confirmation s'affiche à l'écran. Tourner  pour sélectionner **Oui**, puis appuyer sur .

## ■ Pour enregistrer un numéro rapide



1. Appuyer sur la touche **TEL** ou la touche .
2. Tourner  pour sélectionner **Réglage tél.**, puis appuyer sur .
  - Répéter la procédure pour choisir **Appel rapide**.
3. Choisir un numéro rapide existant.
4. Tourner  pour sélectionner **Effacer n° rapide**, puis appuyer sur .
  - Un message de confirmation s'affiche à l'écran. Tourner  pour sélectionner **Oui**, puis appuyer sur .

## ■ Passer un appel

Les appels peuvent être passés par numérotation directe ou au moyen du répertoire importé, du journal des appels, des numéros rapides ou d'une renumérotation.



## ►► Passer un appel

La portée maximum entre le téléphone et le véhicule est de 10 mètres.

Une fois l'appel connecté, la voix du correspondant s'entend dans les haut-parleurs audio.









Tout numéro rapide auquel correspond une commande vocale peut être composé par commande vocale à partir de n'importe quel écran.

Appuyer sur la touche  et suivre les indications.

### ■ Pour passer un appel au moyen du répertoire importé

Lorsque le téléphone est jumelé, le contenu de son répertoire est automatiquement importé dans le système.



1. Appuyer sur la touche **TEL** ou la touche .
  2. Tourner  pour sélectionner **Répertoire**, puis appuyer sur .
  3. Le répertoire est enregistré par ordre alphabétique. Tourner  pour sélectionner l'initiale, puis appuyer sur .
  4. Tourner  pour sélectionner un nom, puis appuyer sur .
  5. Tourner  pour sélectionner un numéro, puis appuyer sur .
- La numérotation commence automatiquement.



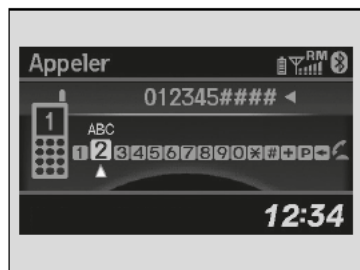

### ■ Pour passer un appel en utilisant un numéro de téléphone



1. Appuyer sur la touche **TEL** ou la touche .
  2. Tourner  pour sélectionner **Appeler**, puis appuyer sur .
  3. Tourner  pour sélectionner un numéro, puis appuyer sur .
  4. Tourner  pour sélectionner , puis appuyer sur .
- La numérotation commence automatiquement.

### ■ Pour passer un appel en utilisant la fonction de rappel







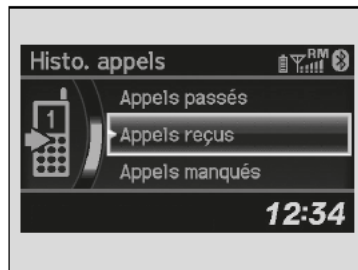

1. Appuyer sur la touche **TEL** ou la touche .
  2. Tourner  pour sélectionner **Rappel**, puis appuyer sur .
- La numérotation commence automatiquement.

### ■ Pour passer un appel en utilisant le journal des appels





Le journal des appels est enregistré par **Appels passés**, **Appels reçus** et **Appels manqués**.



1. Appuyer sur la touche **TEL** ou la touche .
2. Tourner  pour sélectionner **Histo. appels**, puis appuyer sur .
3. Tourner  pour sélectionner **Appels passés**, **Appels reçus** ou **Appels manqués**, puis appuyer sur .
4. Tourner  pour sélectionner un numéro, puis appuyer sur .
  - La numérotation commence automatiquement.

### ■ Pour passer un appel en utilisant un numéro rapide



1. Appuyer sur la touche **TEL** ou la touche .
2. Tourner  pour sélectionner **Appel rapide**, puis appuyer sur .
3. Tourner  pour sélectionner un numéro, puis appuyer sur .
  - La numérotation commence automatiquement.

### ►► Pour passer un appel en utilisant le journal des appels

L'historique des appels apparaît uniquement lorsqu'un téléphone est connecté au système, et affiche les 20 derniers numéros composés, appels reçus et appels manqués.

### ►► Pour passer un appel en utilisant un numéro rapide

Sur l'écran **Téléphone**, les six premiers numéros rapides de la liste peuvent être sélectionnés directement par une pression sur les touches de présélection audio correspondants (1-6).



Sélectionner **Autres listes de num. rapide** pour visualiser la liste des numéros rapides d'un autre téléphone apparié.

Tout numéro rapide auquel correspond une commande vocale peut être composé par commande vocale à partir de n'importe quel écran. Appuyer sur la touche  et suivre les indications.

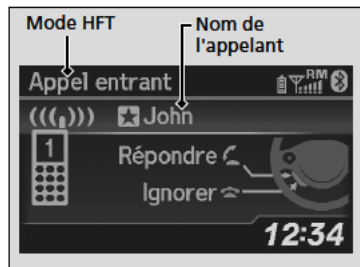
## Recevoir un appel





A la réception d'un appel entrant, un signal sonore retentit (s'il a été activé) et l'écran **Appel entrant** s'affiche.

Appuyer sur la touche  pour répondre à l'appel.  
Appuyer sur la touche  pour refuser l'appel ou y mettre fin.

## Recevoir un appel

Appel en attente

Appuyer sur la touche  pour mettre l'appel en cours en attente et répondre à l'appel entrant.

Appuyer de nouveau sur la touche  pour reprendre l'appel initial.

Ignorer l'appel entrant si l'on ne souhaite pas y répondre.  
Appuyer sur la touche  pour mettre fin à l'appel en cours.

## Options pendant un appel

Les options suivantes sont disponibles pendant un appel.



**Silencieux** : désactiver le microphone.

**Transférer appel** : transférer un appel du système HFT vers le téléphone.

**Bip touches** : envoyer des numéros pendant un appel. Cette fonction est utile lorsque l'on appelle un système de téléphonie automatisé.



1. Pour afficher les options disponibles, appuyer sur la touche **TEL**.

2. Tourner  pour sélectionner l'option, puis appuyer sur .

► La case est cochée lorsque **Silencieux** est sélectionné. Sélectionner de nouveau **Silencieux** pour le désactiver.

## Options pendant un appel

**Bip touches** : disponible sur certains téléphones.

## Système audio à deux écrans

Le système de téléphone mains libres (HFT) permet de passer et de recevoir des appels à l'aide du système audio du véhicule sans manipuler le téléphone portable.

## Utilisation du système HFT

### Touches du système HFT

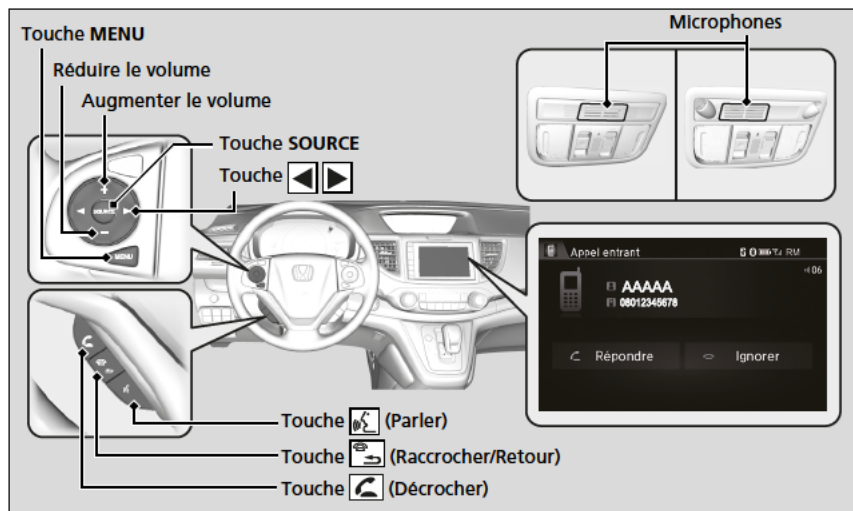

## » Système de téléphone mains libres

Pour pouvoir utiliser le système HFT, un téléphone portable compatible *Bluetooth* est nécessaire. Pour la liste des téléphones compatibles, les procédures de jumelage et les fonctionnalités spéciales disponibles, contacter un concessionnaire ou le distributeur Honda local.

Pour utiliser le système, le réglage **Stat. Bluetooth act./ désact.** doit être **Activé**.

» **Fonctions personnalisées** \* P. 323

Conseils pour la commande par la voix

- Orienter les aérations à l'écart du plafond et fermer les vitres, le bruit pouvant interférer avec les microphones.
- Appuyer sur la touche pour appeler un numéro en utilisant une balise vocale enregistrée. Parler clairement et de manière naturelle après le bip.
- Si les microphones captent d'autres voix, la commande risque d'être mal interprétée.
- Pour régler le volume, utiliser la touche **VOL** (Volume) du système audio ou les commandes audio à distance sur le volant.

Un maximum de cinq numéros rapides peut être affiché sur un total de 20 qui peuvent être saisis. En l'absence d'entrée dans le système, la fonction Appel rapide est désactivée.

» **Numérotation rapide** P. 376



Un maximum de cinq historiques des appels peut être affiché sur un total de 20 qui peuvent être saisis. En l'absence d'historique des appels, l'historique des appels est désactivé.

**Touche  (Décrocher)** : Appuyer pour passer directement à l'écran Téléphone ou pour répondre à un appel entrant.

**Touche  (Raccrocher/Retour)** : Appuyer dessus pour mettre fin à un appel, revenir à la commande précédente ou annuler une commande.



**Touche  (Parler)** : Appuyer sur cette touche pour appeler un numéro avec une balise vocale enregistrée.

**Touche MENU** : Appuyer et maintenir enfoncé pour afficher **Appel rapide, Histo. appels ou Rappeler** sur l'écran du téléphone.

**Touche  ** : Appuyer sur cette touche pour sélectionner une option affichée sur l'écran du téléphone.

**Touche SOURCE** : Appuyer sur cette touche pour appeler un numéro indiqué dans l'option sélectionnée sur l'écran du téléphone.

Pour accéder à l'écran **Menu Téléphone** :

1. Appuyer sur le bouton .
2. Sélectionner **Téléphone** pour basculer sur l'affichage de l'écran du téléphone.
3. Appuyer sur le bouton .

#### ☒ Système de téléphone mains libres

Technologie sans fil *Bluetooth*®

Le nom et les logos *Bluetooth*® sont des marques déposées appartenant à *Bluetooth SIG, Inc.*, toute utilisation de ces marques par Honda Motor Co., Ltd. s'effectue sous licence. Les autres marques déposées et appellations commerciales appartiennent à leurs propriétaires respectifs.

Limites du système HFT

Un appel entrant sur le système HFT interrompt la lecture audio en cours. La lecture audio reprend une fois l'appel terminé.

## Affichage d'état HFT

L'écran Audio/Informations signale un appel entrant.

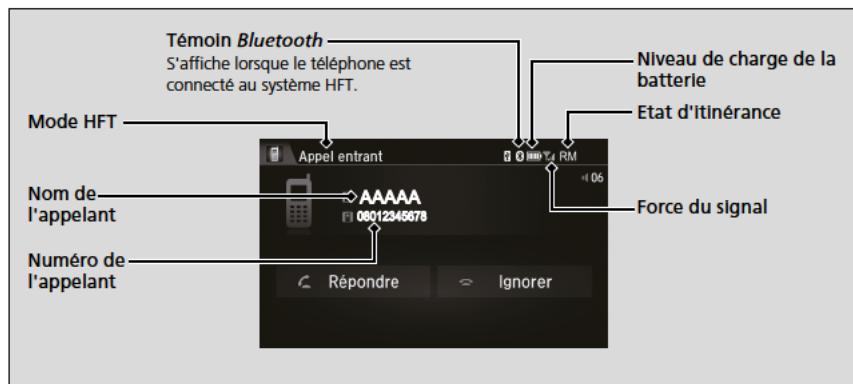

## Limites du fonctionnement manuel

Certaines fonctions manuelles sont désactivées ou inutilisables lorsque le véhicule est en mouvement.

Il n'est pas possible de sélectionner une option grisée tant que le véhicule n'est pas à l'arrêt.

Lorsque le véhicule est en mouvement, seuls des numéros rapides déjà enregistrés avec des balises vocales, des noms du répertoire ou des numéros peuvent être appelés grâce aux commandes vocales.

► **Numérotation rapide** P. 376

## Affichage d'état HFT

Les informations qui s'affichent sur l'écran Audio/Informations varient selon les modèles de téléphone.

Il est possible de changer la langue du système.

► **Fonctions personnalisées**\* P. 323

## Menus HFT

Pour que le système puisse être utilisé, le contacteur d'allumage doit être sur ACCESSOIRES  ou MARCHÉ (ON) \*1.

### ■ Ecran Paramètres Téléphone

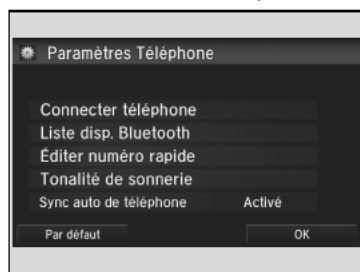

1. Appuyer sur le bouton .
2. Sélectionner **Paramètres**.
3. Sélectionner **Téléphone**.

### ☒ Menus HFT

Pour utiliser le système HFT, il faut d'abord appairer le téléphone portable compatible *Bluetooth* au système pendant que le véhicule est en stationnement.

Certaines fonctions sont limitées pendant la conduite.

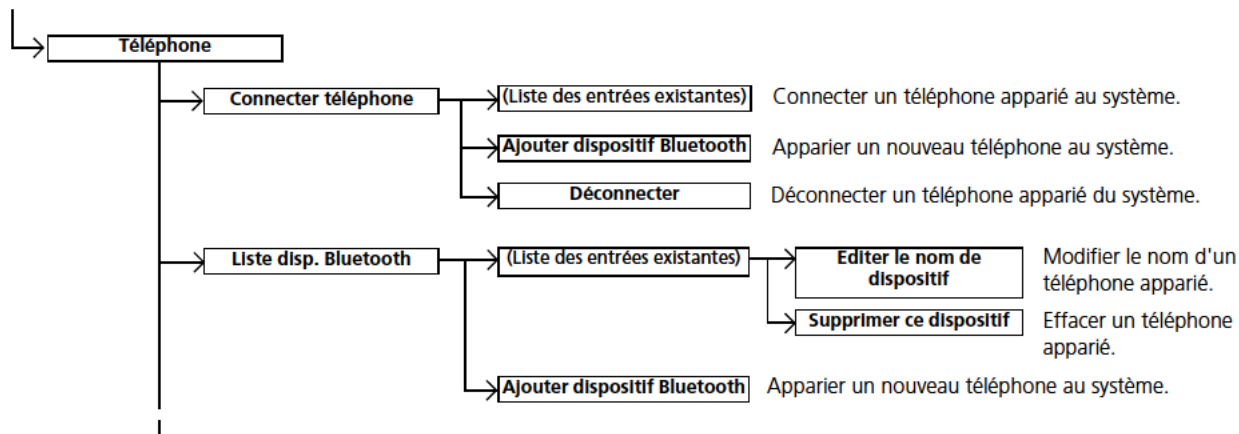



\*1: Les modèles équipés du système d'accès sans clé ont un bouton **ENGINE START/STOP** au lieu d'un contacteur d'allumage.

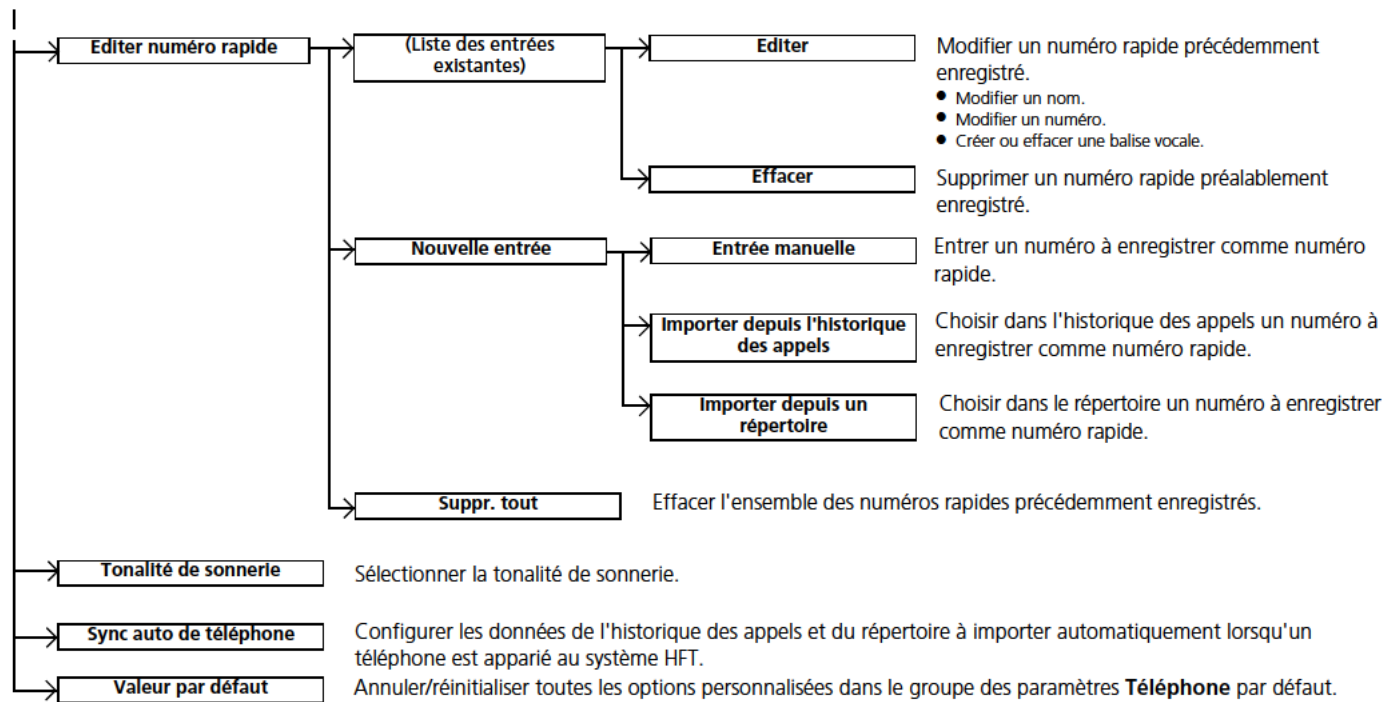



## ■ Ecran Menu Téléphone



1. Appuyer sur le bouton .
2. Sélectionner **Téléphone**.
3. Appuyer sur le bouton .

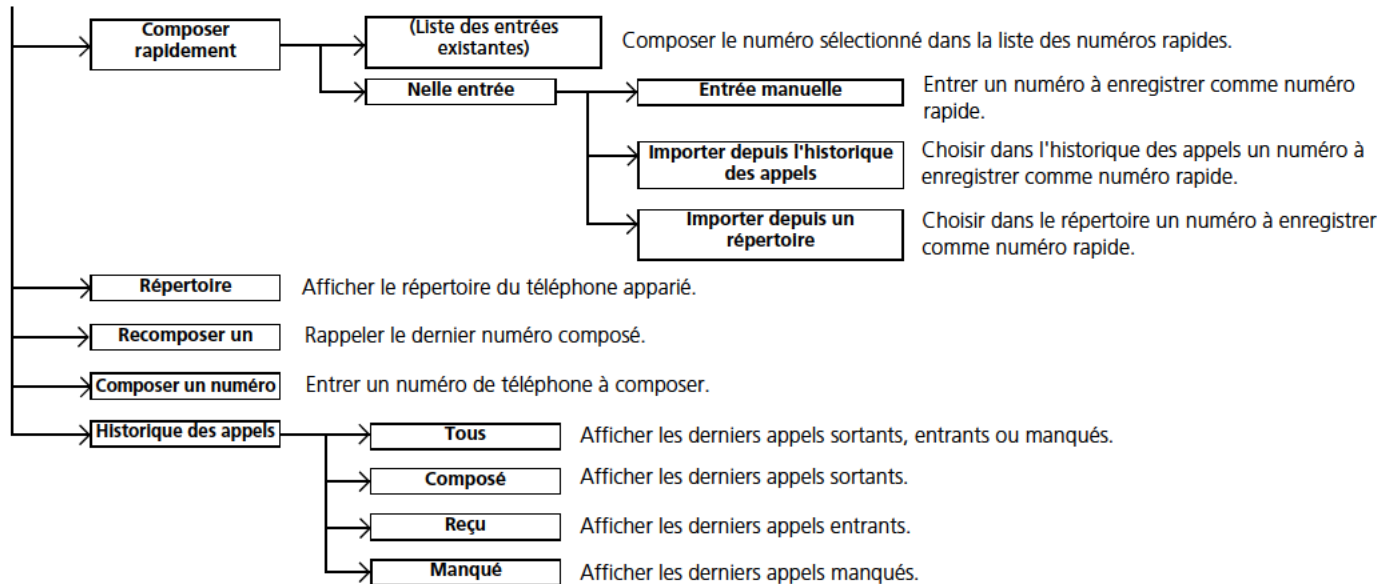

## Réglage tél.

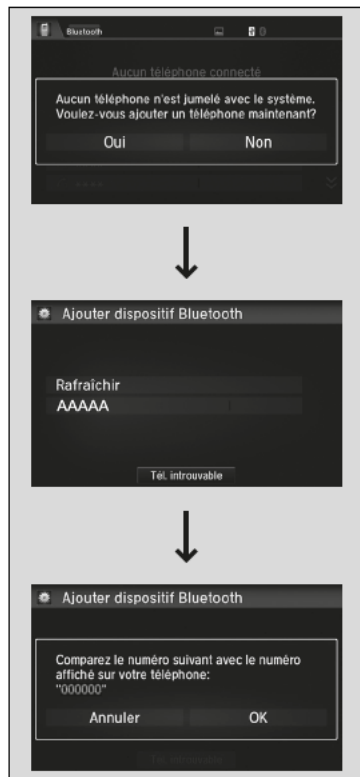

### ■ Pour appairer un téléphone mobile (quand aucun téléphone n'est apparié au système)

1. Sélectionner **Téléphone**.
2. Sélectionner **Oui**.
3. Vérifier que le téléphone est en mode recherche ou identification, puis sélectionner **Continuer**.
  - Le système HFT recherche automatiquement un périphérique *Bluetooth*®.
4. Sélectionner le téléphone lorsqu'il apparaît dans la liste.
  - Si le téléphone ne s'affiche pas, il est possible de sélectionner **Rafraîchir** pour effectuer une nouvelle recherche.
  - Si le téléphone n'apparaît toujours pas, sélectionner **Tél. introuvable** et rechercher les périphériques *Bluetooth*® avec le téléphone.  
Sur le téléphone, rechercher **Honda HFT**.
5. Le système affiche un code de jumelage sur l'écran Audio/Informations.
  - Confirmer si les codes de jumelage affichés sur l'écran et sur le téléphone correspondent. Cela peut varier selon le téléphone.

## ►► Réglage tél.

Le téléphone compatible *Bluetooth* doit être jumelé au système pour pouvoir passer et recevoir des appels en mode mains libres.

Conseils pour l'appariement des téléphones :

- Il n'est pas possible d'appairer le téléphone lorsque le véhicule est en marche.
- Il est possible d'appairer jusqu'à six téléphones.
- La batterie du téléphone peut se décharger plus vite lorsque ce dernier est apparié au système.
- Si votre téléphone n'est pas prêt pour être apparié ou n'est pas détecté par le système en trois minutes, le système retournera en mode Pause.

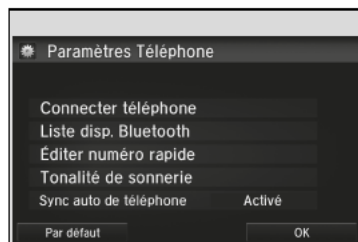

### ■ Pour modifier le téléphone apparié

1. Accéder à l'écran Paramètres Téléphone.
  - ▶ **Écran Paramètres Téléphone P. 367**
2. Sélectionner **Connecter téléphone**.
3. Sélectionner un téléphone à connecter.
  - ▶ Le système HFT déconnecte le téléphone connecté et commence à chercher un autre téléphone apparié.

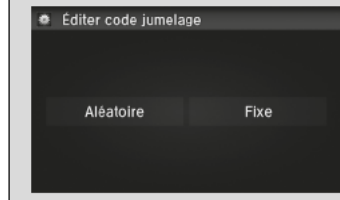
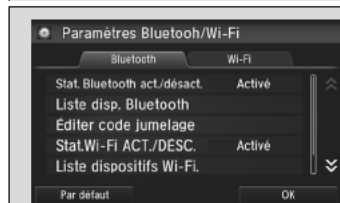

### ■ Pour changer le code d'appariement

1. Appuyer sur le bouton .
2. Sélectionner **Paramètres**.
3. Sélectionner **Bluetooth / Wi-Fi**.
4. Sélectionner l'onglet **Bluetooth**.
5. Sélectionner **Editer code jumelage**.

6. Sélectionner **Aléatoire** ou **Fixe**.

### ►► Pour modifier le téléphone apparié

Si aucun autre téléphone n'est détecté ou apparié lors de la tentative de transfert vers un autre téléphone, le système HFT vous informera que le téléphone initial est à nouveau connecté.

Pour appairer d'autres téléphones, sélectionner **Ajouter dispositif Bluetooth** à partir de l'écran **Connecter téléphone**.

### ►► Pour changer le code d'appariement

Par défaut, le code d'appariement est **0000** tant qu'il n'est pas modifié.

Pour créer un nouveau code, sélectionner **Fixe**, puis effacer le code actuel et entrer un nouveau code.

Pour créer un code d'appariement aléatoire chaque fois qu'un téléphone est apparié, sélectionner **Aléatoire**.



■ **Pour modifier un nom de téléphone déjà apparié**

1. Accéder à l'écran Paramètres Téléphone.  
    ■ **Ecran Paramètres Téléphone P. 367**
2. Sélectionner **Liste disp. Bluetooth**.
3. Sélectionner le téléphone apparié à modifier.
  
4. Sélectionner **Editer le nom de dispositif**.
5. Modifier le nom et sélectionner **OK**.

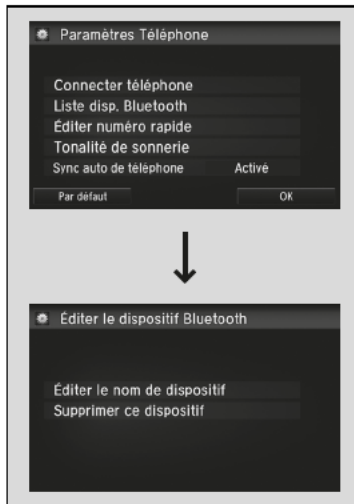

■ **Supprimer un téléphone précédemment jumelé.**

1. Accéder à l'écran Paramètres Téléphone.  
 ➤ **Ecran Paramètres Téléphone P. 367**
2. Sélectionner **Liste disp. Bluetooth**.
3. Sélectionner un téléphone à effacer.
4. Sélectionner **Supprimer ce dispositif**.
5. Un message de confirmation s'affiche à l'écran.  
 Sélectionner **Oui**.

## Sonnerie

Il est possible de modifier le réglage de tonalité de sonnerie.



1. Accéder à l'écran Paramètres Téléphone.  
    ➤ **Ecran Paramètres Téléphone** P. 367
2. Sélectionner **Tonalité de sonnerie**.
3. Sélectionner **Fixe** ou **Tél. mobile**.

## » Sonnerie

**Fixe** : La tonalité de sonnerie fixe retentit au niveau des haut-parleurs.

**Tél. mobile** : La tonalité de sonnerie enregistrée dans le téléphone mobile connecté retentit au niveau des haut-parleurs.

## Importation automatique du répertoire d'un téléphone mobile et de l'historique des appels

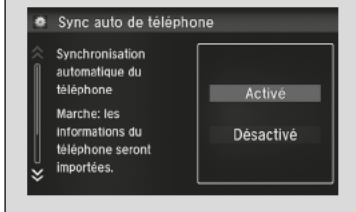
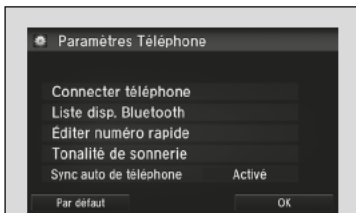
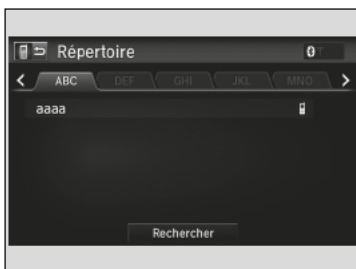

### ■ Lorsque la fonction Sync auto de téléphone est réglée sur Activé :

Lorsque le téléphone est jumelé, le contenu de son répertoire et l'historique des appels sont automatiquement importés dans le système.

### ■ Modification du réglage Sync auto de téléphone

1. Accéder à l'écran Paramètres Téléphone.  
 ► **Ecran Paramètres Téléphone P. 367**
2. Sélectionner **Sync auto de téléphone**.

3. Sélectionner **Activé** ou **Désactivé**.

### ► Importation automatique du répertoire d'un téléphone mobile et de l'historique des appels

Lorsqu'un nom est sélectionné dans la liste du répertoire du téléphone mobile, un maximum de trois icônes de catégorie peut s'afficher. Les icônes indiquent quels types de numéros sont enregistrés pour ce contact.

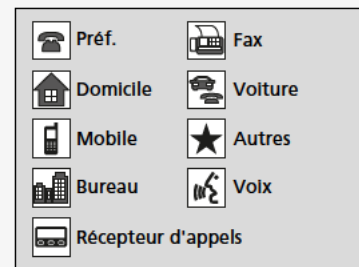

Sur certains téléphones, il n'est pas possible d'importer les icônes de catégories dans le système.

Le répertoire est mis à jour après chaque connexion. L'historique des appels est mis à jour après chaque connexion ou appel.



## Numérotation rapide

Jusqu'à 20 numéros rapides peuvent être enregistrés par téléphone.

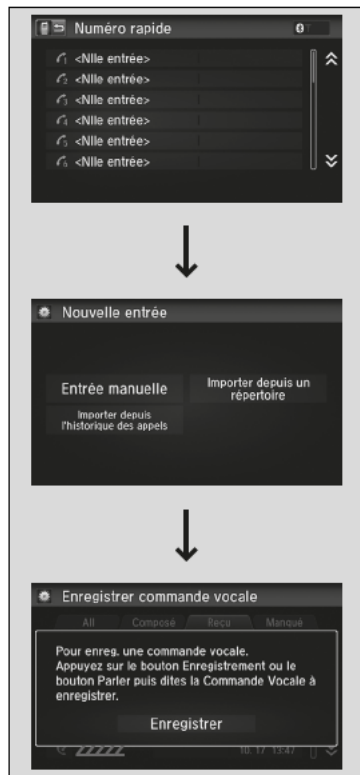

Pour enregistrer un numéro rapide :

1. Accéder à l'écran **Menu Téléphone**.  
 ► **Écran Menu Téléphone P. 369**
2. Sélectionner **Numéro rapide**.
3. Sélectionner **Nlle entrée**.
4. Sélectionner un endroit pour choisir un numéro.  
 Sous **Importer depuis l'historique des appels** :  
 ► Choisir un numéro dans l'historique des appels.  
 Sous **Entrée manuelle** :  
 ► Entrer le numéro manuellement.  
 Sous **Importer depuis un répertoire** :  
 ► Choisir un numéro dans le répertoire importé du téléphone mobile connecté.
5. Lorsque le numéro rapide est correctement enregistré, un message invite l'utilisateur à créer une commande vocale correspondante.  
 Sélectionner **Oui** ou **Non**.
6. Sélectionner **Enregistrer** pour enregistrer une balise vocale pour le numéro rapide.  
 ► A l'aide de la touche  suivre les invites pour enregistrer une balise vocale pour le numéro rapide.

## Numérotation rapide

Lorsque une balise vocale est mémorisée, appuyer sur la touche  pour appeler le numéro à l'aide de la balise vocale. Prononcer le nom de la balise vocale.

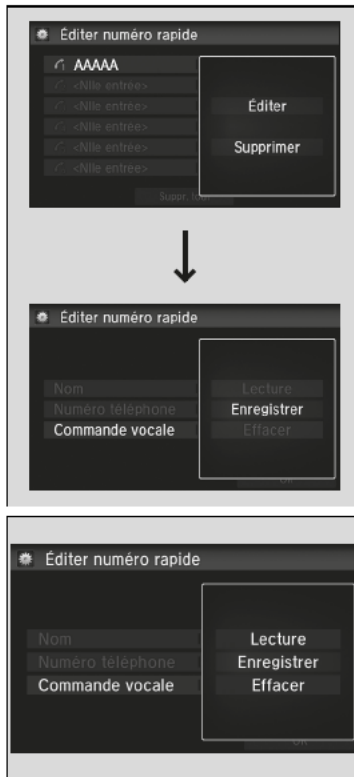

### ■ Pour ajouter une commande vocale à un numéro rapide enregistré

1. Accéder à l'écran Paramètres Téléphone.  
 ► **Écran Paramètres Téléphone P. 367**
2. Sélectionner **Editer numéro rapide**.
3. Choisir un numéro rapide existant.  
 ► Dans le menu contextuel, sélectionner **Editer**.
4. Sélectionner **Commande vocale**.  
 ► Dans le menu contextuel, sélectionner **Enregistrer**.
5. Sélectionner **Enregistrer** pour enregistrer la balise vocale.
6. A l'aide de la touche  suivre les invites pour terminer la création de la commande vocale.

### ■ Pour effacer une commande vocale

1. Accéder à l'écran Paramètres Téléphone.  
 ► **Écran Paramètres Téléphone P. 367**
2. Sélectionner **Editer numéro rapide**.
3. Choisir un numéro rapide existant.  
 ► Dans le menu contextuel, sélectionner **Editer**.
4. Sélectionner **Commande vocale**.  
 ► Dans le menu contextuel, sélectionner **Effacer**.
5. Un message de confirmation s'affiche à l'écran. Sélectionner **Oui**.

### ☒ Numérotation rapide

Eviter d'utiliser des numérotations vocales dupliquées.  
 Eviter d'utiliser « *Domicile* » comme balise vocale.  
 Il est plus facile pour le système de reconnaître un nom assez long. Par exemple, dites « *Jean Dupont* » au lieu de « *Jean* ».

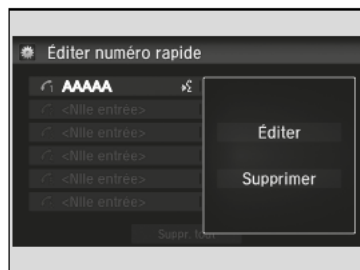

### ■ Pour modifier un appel rapide

1. Accéder à l'écran Paramètres Téléphone.  
 ➤ **Ecran Paramètres Téléphone P. 367**
2. Sélectionner **Editer numéro rapide**.
3. Choisir un numéro rapide existant.  
 ► Dans le menu contextuel, sélectionner **Editer**.
4. Sélectionner le réglage souhaité.

### ■ Pour effacer un numéro rapide

1. Accéder à l'écran Paramètres Téléphone.  
 ➤ **Ecran Paramètres Téléphone P. 367**
2. Sélectionner **Editer numéro rapide**.
3. Choisir un numéro rapide existant.  
 ► Dans le menu contextuel, sélectionner **Supprimer**.
4. Un message de confirmation s'affiche à l'écran.  
 Sélectionner **Oui**.

## Passer un appel



Les appels peuvent être passés par numérotation directe ou au moyen du répertoire importé, de l'historique des appels, des numéros rapides ou d'une renumérotation.

### ☞ Passer un appel

Tout numéro rapide auquel correspond une balise vocale peut être composé par commande vocale à partir de la plupart des écrans.

Appuyer sur la touche  et prononcer le nom de la balise vocale.

Une fois l'appel connecté, la voix du correspondant s'entend dans les haut-parleurs audio.

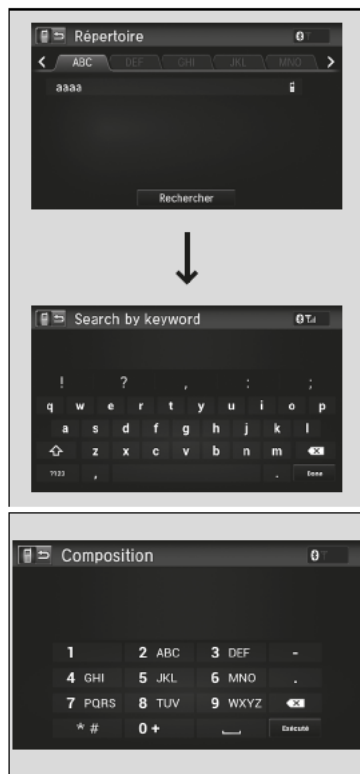

■ **Pour passer un appel au moyen du répertoire importé**

1. Accéder à l'écran **Menu Téléphone**.  
 ► **Écran Menu Téléphone** P. 369
2. Sélectionner **Répertoire**.
3. Saisir un nom.  
 ► Il est également possible d'effectuer une recherche par lettre. Sélectionner **Rechercher**.  
 ► Utiliser le clavier sur l'écran tactile pour saisir des lettres.
4. Sélectionner un numéro.  
 ► La numérotation commence automatiquement.

■ **Pour passer un appel en utilisant un numéro de téléphone**

1. Accéder à l'écran **Menu Téléphone**.  
 ► **Écran Menu Téléphone** P. 369
2. Sélectionner **Composer un numéro**.
3. Sélectionner un numéro.  
 ► Utiliser le clavier sur l'écran tactile pour saisir des numéros.
4. Sélectionner **Exécuté**.  
 ► La numérotation commence automatiquement.

☒ **Pour passer un appel au moyen du répertoire importé**

Il est possible d'appeler un numéro rapide à balise vocale enregistré grâce à la commande vocale.

- **Numérotation rapide** P. 376

☒ **Pour passer un appel en utilisant un numéro de téléphone**

Il est possible d'appeler un numéro rapide à balise vocale enregistré grâce à la commande vocale.

- **Numérotation rapide** P. 376

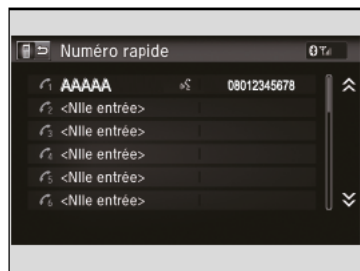
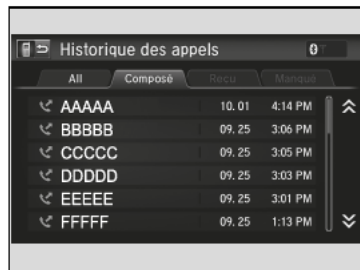
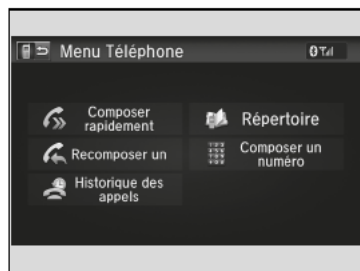

■ **Pour passer un appel en utilisant la fonction de renumérotation**

1. Accéder à l'écran **Menu Téléphone**.

➤ **Ecran Menu Téléphone** P. 369

2. Sélectionner **Recomposer un**.

► La numérotation commence automatiquement.

■ **Pour passer un appel en utilisant l'historique des appels**

L'historique des appels est enregistré comme suit :

**Tous, Passés, Reçus et Manqués.**

1. Accéder à l'écran **Menu Téléphone**.

➤ **Ecran Menu Téléphone** P. 369

2. Sélectionner **Historique des appels**.

3. Sélectionner **Composé, Reçu** ou **Manqué**.

4. Sélectionner un numéro.

► La numérotation commence automatiquement.

■ **Pour passer un appel en utilisant un numéro rapide**

1. Accéder à l'écran **Menu Téléphone**.

➤ **Ecran Menu Téléphone** P. 369

2. Sélectionner **Composer rapidement**.

3. Sélectionner un numéro.

► La numérotation commence automatiquement.

►► **Pour passer un appel en utilisant la fonction de renumérotation**

Appuyer sur la touche  et la maintenir enfoncée pour rappeler le dernier numéro composé.

►► **Pour passer un appel en utilisant l'historique des appels**

L'historique des appels affiche les 20 derniers appels passés, reçus ou manqués ou tous les appels.

(S'affiche uniquement lorsqu'un téléphone est connecté au système.)

►► **Pour passer un appel en utilisant un numéro rapide**

Lorsque une balise vocale est mémorisée, appuyer sur la touche  pour appeler le numéro à l'aide de la balise vocale.

➤ **Numérotation rapide** P. 376



Tout numéro rapide auquel correspond une commande vocale peut être composé par commande vocale à partir de n'importe quel écran.

Appuyer sur la touche  et suivre les indications.

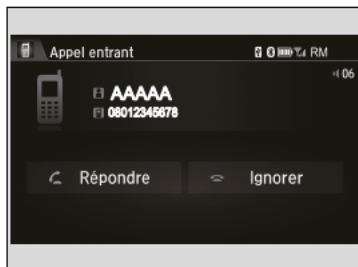
## Recevoir un appel



À la réception d'un appel entrant, un signal sonore retentit (s'il a été activé) et l'écran **Appel entrant** s'affiche.

Appuyer sur la touche  pour répondre à l'appel.  
Appuyer sur la touche  pour refuser l'appel ou y mettre fin.

## Options pendant un appel

Les options suivantes sont disponibles pendant un appel.

**Muet** : désactiver le microphone.

**Transfert** : permet de transférer un appel du système vers le téléphone.

**Tonal. tactiles** : envoyer des numéros pendant un appel. Cela est utile lorsque l'utilisateur appelle un système de téléphonie commandé par menu.

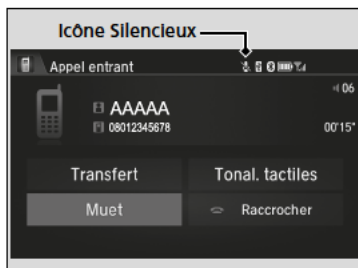

Les options disponibles sont affichées sur la moitié inférieure de l'écran.

Sélectionner l'option.

- L'icône Silencieux apparaît lorsque l'option **Muet** est sélectionnée. Sélectionner de nouveau **Muet** pour le désactiver.

## Recevoir un appel



Appel en attente

Appuyer sur la touche  pour mettre l'appel en cours en attente et répondre à l'appel entrant.

Appuyer de nouveau sur la touche  pour reprendre l'appel initial.

Sélectionner **Ignorer** pour ignorer l'appel entrant si l'on ne souhaite pas y répondre.

Appuyer sur la touche  pour mettre fin à l'appel en cours.

Il est possible de sélectionner les icônes de l'écran Audio/Informations au lieu des touches  et .

## Options pendant un appel

**Tonal. tactiles** : disponible sur certains téléphones.

Il est possible de sélectionner les icônes sur l'écran Audio/Informations.



# Conduite



Ce chapitre fournit des informations relatives à la conduite du véhicule, aux pleins de carburant et à des informations sur des éléments tels que les accessoires.

<b>Avant de prendre la route</b>	
Préparation à la conduite .....	384
Limite de charge .....	387
<b>Traction d'une remorque</b>	
Préparation du remorquage .....	388
Sécurité de conduite avec une remorque .....	392
<b>Consignes hors route</b> .....	395
<b>Pendant la conduite</b>	
Démarrage du moteur .....	397, 400
Précautions au cours de la conduite .....	404
Boîte de vitesses automatique* .....	405
Passage des rapports .....	406, 411, 420
Arrêt automatique au ralenti .....	423, 427
Touche ECON .....	430
Régulateur de vitesse* .....	431
Limiteur de vitesse réglable .....	435
Régulateur de vitesse adaptatif (ACC)* .....	441
Système d'alerte anticollision frontale* .....	455

Alerte de franchissement de ligne (LDW)* .....	459
Système de reconnaissance des panneaux de signalisation* .....	463
Système d'assistance au maintien dans la voie de circulation (LKAS)* .....	470
Système d'assistance à la stabilité du véhicule (VSA) .....	478
Réglage de la distribution des phares .....	480
Système de surveillance de l'angle mort (BSI)* .....	481
Système d'alerte de crevaison .....	484
TRANSMISSION INTEGRALE TEMPS REEL avec système de commande intelligent* .....	486
<b>Freinage</b>	
Système de freinage .....	487
Système de freinage antiblocage (ABS) .....	490
Système d'assistance au freinage .....	491
Signal de freinage d'urgence .....	492

Système de freinage automatique d'urgence (CMBS)* .....	493
Système City-brake actif* .....	502
<b>Stationnement du véhicule</b>	
A l'arrêt .....	507
Système de capteurs de stationnement* .....	509
Ecran de contrôle de véhicule en approche* .....	513
<b>Caméra arrière de recul*</b> .....	518
<b>Caméra arrière multi-angles*</b> .....	519
<b>Plein de carburant</b>	
Informations relatives au carburant .....	522, 523
Faire le plein du véhicule .....	524, 525
<b>Economie de carburant et émissions de CO<sub>2</sub></b> .....	526



## Préparation à la conduite

Contrôler les éléments suivants avant la conduite du véhicule.

### Contrôles extérieurs

- S'assurer que rien n'entrave les vitres, les rétroviseurs, les éclairages extérieurs ou toute autre partie du véhicule.
  - ▶ Enlever le givre, la neige ou la glace.
  - ▶ Retirer la neige présente sur le toit du véhicule car elle risque de glisser et de gêner la visibilité au cours de la conduite. Lorsque la neige est trop gelée, la retirer dès qu'elle a ramolli.
  - ▶ Lors du retrait du gel autour des roues, veiller à ne pas endommager ces dernières ou des composants annexes.
- Vérifier que le capot moteur est bien fermé.
  - ▶ Si le capot venait à s'ouvrir au cours de la conduite, la visibilité avant serait complètement obstruée.
- Vérifier que les pneumatiques sont en bon état.
  - ▶ Contrôler les pressions des pneus et rechercher la présence d'éventuels dommages ou indices d'usure excessive.
    - ❏ **Contrôle et entretien des pneumatiques** P. 580
- S'assurer qu'aucune personne ou aucun objet ne se trouve derrière ou autour du véhicule.
  - ▶ Il y a des angles morts à l'intérieur du véhicule.

### Contrôles extérieurs

#### REMARQUE

Lorsque les portes sont coincées à cause du gel, verser de l'eau chaude sur le pourtour des portes de manière à faire fondre le gel. Ne pas tenter de les ouvrir de force, car cela risque d'endommager la garniture en caoutchouc sur le pourtour des portes. Une fois les portes dégelées, les sécher avec un chiffon pour éviter qu'elles ne gèlent de nouveau.

Ne pas verser d'eau chaude dans le barillet de serrure. Il serait impossible d'y introduire la clé en cas de gel de l'eau dans le trou de serrure.

La chaleur occasionnée par le moteur et l'échappement peut enflammer les matériaux inflammables laissés sous le capot et provoquer un incendie. Si le véhicule est resté en stationnement pendant une période prolongée, rechercher et retirer tous les débris pouvant s'être accumulés, par exemple de l'herbe ou des feuilles séchées qui sont tombées ou ont été introduites par un petit animal pour y construire un nid. Rechercher également sous le capot des matériaux inflammables éventuellement oubliés après avoir effectué l'entretien du véhicule.

## Contrôles intérieurs

- Ranger ou fixer correctement tous les objets dans l'habitacle du véhicule.
  - ▶ Le transport d'une quantité de bagages excessive ou de bagages mal rangés risque d'affecter la tenue de route, la stabilité, les distances de freinage et les pneumatiques du véhicule, et d'en compromettre la sécurité.
    - **Limite de charge** P. 387
- Les objets empilés ne doivent pas dépasser la hauteur des sièges.
  - ▶ Ils risquent de compromettre la visibilité et d'être projetés en avant en cas de freinage brusque.
- Ne rien placer sur les planchers avant. Les tapis de sol doivent être bien fixés\*.
  - ▶ Le présence d'objets ou d'un tapis de sol mal fixé risquent d'empêcher le mouvement de la pédale de frein ou d'accélérateur au cours de la conduite.
- Si des animaux se trouvent à bord, ne pas les laisser se déplacer librement.
  - ▶ Ils risquent de gêner la conduite et de provoquer un accident.
- Fermer et verrouiller correctement toutes les portes et le hayon.
- Régler convenablement sa position d'assise.
  - ▶ Régler l'appuie-tête.
    - **Réglage des sièges** P. 210
    - **Réglage des appuie-têtes** P. 213
- Régler les rétroviseurs et le volant en fonction de la position de conduite du conducteur.
  - ▶ Effectuer ce réglage une fois assis dans la position de conduite adéquate.
    - **Réglage des rétroviseurs** P. 206
    - **Réglage du volant** P. 205

## Contrôles intérieurs

Le réglage du faisceau des phares s'effectue en usine et ne nécessite pas d'ajustement supplémentaire. Toutefois, en cas de transport fréquent de charges lourdes dans le compartiment à bagages ou de traction d'une remorque, faire régler le faisceau des phares par un concessionnaire ou par un technicien qualifié.

### Modèles avec dispositif de réglage des phares

Il est possible de régler soi-même l'angle des feux de croisement.

### ➤ Dispositif de réglage de la hauteur des phares\* P. 193

### Modèles avec phares au xénon

Le véhicule est équipé d'un système de réglage automatique des phares qui règle automatiquement l'angle vertical des feux de croisement.

\* Non disponible sur tous les modèles

- S'assurer que les objets placés sur le plancher derrière les sièges avant ne peuvent pas rouler sous les sièges.
  - ▶ Ils risquent d'entraver l'actionnement des pédales ou le réglage des sièges.
- Chaque occupant doit boucler sa ceinture de sécurité.
  - 📄 **Bouclage d'une ceinture de sécurité** P. 43
- Vérifier que les témoins du tableau de bord s'allument au démarrage du véhicule, puis s'éteignent après un bref délai.
  - ▶ Toujours faire contrôler le véhicule par un concessionnaire en cas d'indication d'une anomalie.
    - 📄 **Témoins** P. 84

## Limite de charge

Lors du chargement de bagages, le poids total du véhicule avec tous les passagers et bagages ne doit pas être supérieur au poids maximal admissible.

➤ **Spécifications** P. 652, 655

La charge sur les essieux avant et arrière ne doit pas être supérieure au poids maximal admissible par essieu.

➤ **Spécifications** P. 652, 655

### ⚠ Limite de charge

## ⚠ ATTENTION

Un chargement excessif ou inapproprié peut affecter la tenue de route et la stabilité du véhicule, et provoquer un accident pouvant entraîner des blessures graves voire mortelles.

Respecter toutes les limites de charge et les autres directives relatives au chargement indiquées dans ce manuel.

## Préparation du remorquage

### ■ Limites de charge de remorquage

Le véhicule est à même de tracter une remorque si les limites de charge sont rigoureusement respectées, si l'équipement approprié est utilisé et si les instructions de remorquage sont correctement suivies. Vérifier les limites de charge avant de prendre la route.

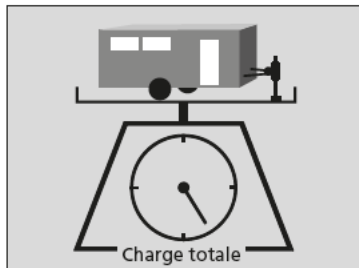

#### ■ Poids total de la remorque

Le poids total de la remorque, de la barre de remorquage (avec/sans freins) et des bagages ne doit pas dépasser la capacité maximale de remorquage.

Les charges de remorquage dépassant la capacité maximale de remorquage peuvent considérablement affecter la conduite et les performances du véhicule et endommager le moteur et la transmission.

### ⚠ Limites de charge de remorquage

## ⚠ ATTENTION

**Tout dépassement des limites de charge ou tout chargement incorrect du véhicule et de la remorque peut provoquer un accident pouvant entraîner des blessures graves voire mortelles.**

**Vérifier soigneusement la charge du véhicule et de la remorque avant de prendre la route.**

S'assurer que toutes les charges sont conformes aux limites prescrites en amenant le véhicule sur une station de pesage. Lorsqu'aucune station de pesage n'est à disposition du public, additionner le poids approximatif des bagages, le poids de la remorque (tel qu'indiqué par le fabricant) et le poids sur flèche.

#### Période de rodage

Éviter de tracter une remorque au cours des 1 000 premiers kilomètres de circulation du véhicule.

En cas de remorquage en régions montagneuses, ne pas oublier de soustraire 10 % du poids combiné du véhicule et de la remorque de la capacité maximale de remorquage pour chaque palier d'altitude de 1 000 mètres.

Ne jamais dépasser la capacité maximale de remorquage ou les limites de charge spécifiées.

■ **Spécifications** P. 654, 657

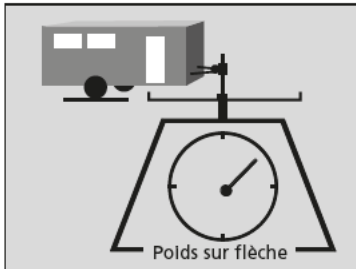

### ■ Poids sur flèche

Le poids sur flèche ne doit jamais dépasser 100 kg. C'est le poids que la remorque transfère sur la barre de remorquage lorsqu'elle est à pleine charge.

D'une façon générale, pour une remorque de moins de 1 000 kg, le poids sur flèche ne doit pas dépasser 10 % du poids total de la remorque.

- Un poids sur flèche excessif diminue la traction des roues avant et la maîtrise directionnelle. Un poids sur flèche trop faible peut entraîner une instabilité de la remorque et provoquer son louvoiement.
- Pour obtenir un poids sur flèche correct, charger tout d'abord 60 % de la charge sur l'avant de la remorque et 40 % sur l'arrière. Modifier la répartition de la charge le cas échéant.

## ■ Equipements et accessoires de remorquage

L'équipement de remorquage varie en fonction de la taille de la remorque, du poids du chargement tracté et du lieu de remorquage.

### ■ Barres de remorquage

La barre de remorquage doit être homologuée et correctement fixée au soubassement.

### ■ Chaînes de sûreté

Toujours utiliser des chaînes de sûreté en cas de traction d'une remorque. Veiller à laisser suffisamment de mou pour permettre à la remorque de tourner facilement dans les virages serrés, sans toutefois les laisser traîner sur le sol.

### ■ Freins de remorque

Si vous souhaitez acquérir une remorque dotée de freins, vérifiez qu'il sont à commande électronique. Ne pas essayer de se raccorder au circuit hydraulique du véhicule. Même si cela semble fonctionner, toute tentative de raccordement des freins de remorque au circuit hydraulique du véhicule a pour effet de réduire l'efficacité du freinage et peut s'avérer potentiellement dangereux.

### ■ Autres équipements de remorquage

La pose de rétroviseurs spéciaux peut être obligatoire en cas de traction d'une remorque. Même si la réglementation locale en vigueur ne l'impose pas, il convient d'installer des rétroviseurs spéciaux lorsque la visibilité est restreinte pour l'une ou l'autre raison.

### ■ Feux de remorque

Les feux et les équipements de remorque doivent être conformes à la réglementation en vigueur dans le pays dans lequel circule le véhicule. S'informer auprès du revendeur ou de l'agence de location de la remorque sur les exigences applicables dans le pays où la remorque va être tractée.

## ►► Equipements et accessoires de remorquage

S'assurer que l'ensemble de l'équipement est correctement installé et fixé, et qu'il est conforme à la réglementation en vigueur dans le pays dans lequel circule le véhicule.

Consulter le revendeur ou l'agence de location de la remorque si d'autres équipements sont recommandés ou requis pour votre situation de remorquage.

L'éclairage et le câblage des remorques varient en fonction du modèle et de la marque. Si un connecteur est requis, seul un technicien qualifié est habilité à l'installer.

## Assistance à la stabilité de la remorque

Contribue à stabiliser le véhicule et la remorque lorsque la remorque oscille fortement.

### ■ Fonctionnement de l'assistance à la stabilité de la remorque

Lorsque le véhicule et la remorque deviennent instables pendant la conduite, l'assistance à la stabilité de la remorque en détermine la cause. Si la cause détectée est l'oscillation de la remorque et que celle-ci augmente, le système applique les freins ou commande la puissance moteur afin de réduire la vitesse du véhicule.

Les feux stop du véhicule et de la remorque s'allument automatiquement en cas d'utilisation du freinage pour réduire la vitesse du véhicule.

### ▣ Assistance à la stabilité de la remorque

Le système d'assistance à la stabilité de la remorque n'est pas une fonction qui empêche les oscillations du véhicule et de la remorque. Éviter les vitesses élevées, les virages brusques, les charges inadaptées de la remorque et les freinages brusques pour empêcher les oscillations de la remorque. Lorsque les oscillations sont trop importantes, le système devient inefficace, entraînant ainsi un risque de perte de contrôle du véhicule, de retournement de la remorque ou de dommages.

#### ▣ Sécurité de conduite avec une remorque P. 392

Les oscillations d'une remorque sont provoquées par :

- Les vents latéraux
- Une barre de remorquage non adaptée à la charge
- Une vitesse excessive

Le témoin VSA clignote durant le fonctionnement du système d'assistance à la stabilité de la remorque.

#### ▣ Fonctionnement du système VSA P. 478



## Sécurité de conduite avec une remorque

### Ce qu'il faut savoir avant de tracter une remorque

- Veiller au bon entretien de la remorque et la maintenir en bon état de fonctionnement.
- S'assurer que les poids et charges du véhicule et de la remorque respectent les limites prescrites.
  - ❏ **Limites de charge de remorquage** P. 388
- Fixer solidement la barre de remorquage, les chaînes de sûreté et les autres équipements de la remorque.
- Ranger convenablement les objets situés dans la remorque, de sorte qu'ils ne puissent pas se déplacer au cours de la conduite.
- Vérifier le bon fonctionnement des feux et des freins de remorque.
- Vérifier la pression de gonflage des pneumatiques de la remorque, y compris la roue de secours.
- Vérifier les réglementations concernant la vitesse maximale ou les restrictions de conduite relatives aux véhicules attelés. En cas de voyage dans plusieurs pays, vérifier la législation de chaque pays avant de partir, car elle peut varier d'un pays à l'autre.

### Modèles avec arrêt au ralenti automatique

- Appuyer sur la touche **OFF** de l'arrêt au ralenti automatique pour couper le système d'arrêt automatique au ralenti. Le poids de la remorque peut affecter l'efficacité du freinage du véhicule si arrêt au ralenti automatique est activé lors du remorquage en pente.

### ► Sécurité de conduite avec une remorque

La vitesse de circulation avec une remorque attelée au véhicule est limitée à 100 km/h.

#### Stationnement

Outre les précautions habituelles, placer des cales de roue derrière chaque pneumatique de la remorque.

Il est recommandé de circuler sur des routes dont l'inclinaison est inférieure à 12 %. Respecter les recommandations de l'association des fabricants de remorque relatives aux routes adaptées.

Le souffle d'air provoqué par des véhicules de grande taille peut faire vaciller la remorque ; maintenir une vitesse constante et manœuvrer le véhicule en ligne droite.

Toujours conduire lentement et demander l'aide d'une autre personne lors d'une manœuvre en marche arrière.

## Vitesses et rapports de remorquage

- Rouler plus lentement que la normale.
- Respecter les limites de vitesse prescrites pour les véhicules avec remorque.

### Modèles avec boîte de vitesses automatique

- Utiliser la position **D** lors de la traction d'une remorque sur des routes planes.

### Modèles avec boîte de vitesses manuelle

Le témoin de montée ou de descente des rapports s'allume au moment opportun, pour indiquer qu'un changement de rapport est nécessaire afin d'accroître l'économie de consommation.

## ⌘ Vitesses et rapports de remorquage

Le témoin de rétrogradation des rapports n'indique pas qu'il faut rétrograder en 1ère. C'est au conducteur de rétrograder en 1ère pour augmenter le frein moteur. Éviter tout à-coup de frein moteur.

L'état de la route et les conditions de circulation peuvent amener le conducteur à changer de rapport à des moments autres que ceux indiqués.

## ■ Virages et freinage

- Prendre les virages plus lentement avec un rayon de braquage plus large qu'en temps normal.
- Prévoir davantage de temps et de distance pour freiner.
- Ne pas freiner ni braquer brusquement.

## ■ Conduite sur terrain vallonné

- Surveiller attentivement la jauge de température. Si la jauge approche le repère rouge (chaud), couper le système de commande de la climatisation et réduire la vitesse. S'arrêter au bord de la route, dans un endroit sûr, pour permettre au moteur de refroidir, le cas échéant.

### Modèles avec boîte de vitesses automatique

- Placer le rapport en position **S** si la transmission effectue des changements de rapport trop fréquents.

### Informations générales

Le véhicule a été conçu en priorité pour une utilisation sur des routes bitumées. Toutefois sa garde au sol élevée lui permet, à l'occasion, de circuler sur des routes non revêtues. Il n'est pas conçu pour faire de la piste ou des activités tout-terrain.

Dans le cas d'une conduite du véhicule sur des routes non revêtues, la technique de conduite diffère et le véhicule réagit différemment par rapport à la conduite sur route. Il convient d'être attentif aux mesures et conseils présentés dans cette section et de se familiariser avec le véhicule avant toute conduite sur des routes non revêtues.

### Mesures importantes concernant la sécurité

Pour éviter tout retournement ou perte de contrôle, s'assurer de respecter les mesures et recommandations suivantes :

- S'assurer de ranger les bagages correctement et de ne pas dépasser les limites de charge.  
➤ **Spécifications** P. 652, 655
- Lors de la conduite, le conducteur doit veiller à boucler sa ceinture de sécurité ; il en va de même pour les passagers.
- Maintenir une vitesse faible et ne pas conduire plus rapidement que les conditions ne le permettent.
- Il est de la responsabilité du conducteur d'évaluer la situation en permanence et de conduire en respectant les limites.

#### Consignes hors route

### ATTENTION

**Une utilisation incorrecte de ce véhicule sur ou hors route peut entraîner une collision ou un retournement, au cours desquels le conducteur et les passagers peuvent être grièvement blessés, voire tués.**

- Observer l'ensemble des consignes et lignes directrices du présent manuel d'utilisation.
- Maintenir une vitesse faible et ne pas conduire plus rapidement que les conditions ne le permettent.

L'utilisation incorrecte du véhicule peut entraîner une collision ou un retournement.

- **Informations importantes concernant la tenue de route** P. 36
- **Précautions au cours de la conduite** P. 404

## Eviter les problèmes

- **Vérifier le véhicule** avant de quitter la route et s'assurer que toutes les opérations d'entretien programmées ont été réalisées. Accorder une attention particulière à l'état des pneumatiques et vérifier leur pression de gonflage.
- **Ne pas oublier** que l'itinéraire choisi peut présenter des limites (trop raide ou accidenté), de même que le conducteur (technique de conduite et confort) et le véhicule (traction, stabilité et puissance). Le fait de ne pas reconnaître ces limites peut mettre le conducteur et ses passagers en danger.
- **L'accélération et le freinage** doivent se faire lentement et de façon progressive. Un démarrage ou un arrêt trop rapide peut entraîner une perte de traction et donc une perte de contrôle.
- **Eviter les obstacles et les débris** sur la route pour réduire les risques de retournement ou d'endommagement de la suspension ou d'autres composants.
- **La conduite en pente** augmente les risques de retournement, plus particulièrement si la pente est trop abrupte. Conduire en ligne droite ou descendre une pente est généralement plus sûr. Si toutes les conditions et tous les obstacles présents sur une pente ne sont pas visibles, parcourir la pente à pied avant de reprendre le volant. Si le moindre doute existe quant à la possibilité de passer en toute sécurité, ne pas tenter le passage. Chercher un autre itinéraire. Si le véhicule est coincé dans une montée, ne pas tenter de faire demi-tour. Reculer lentement en empruntant le même itinéraire que celui utilisé pour la montée.
- **Traversée d'un cours d'eau** : éviter de traverser des étendues d'eau profonde. Si une zone d'eau se dresse sur la route (un petit cours d'eau ou une grande flaque, par exemple), l'évaluer avec attention avant de poursuivre la route. S'assurer qu'elle est peu profonde, que le débit est lent et que le sol est ferme. S'il existe un doute quant à la profondeur ou à l'état du sol, contourner la zone d'eau et chercher un autre itinéraire. Traverser une zone d'eau profonde peut également endommager le véhicule. L'eau peut s'infiltrer dans la transmission et le différentiel, diluant ainsi le lubrifiant et entraînant une défaillance. L'eau peut également chasser la graisse des roulements de roue.
- **Si le véhicule est bloqué**, conduire dans la direction permettant de le débloquer. Ne pas faire patiner les pneumatiques ; cela ne fera qu'aggraver la situation et risquerait d'endommager la transmission. Si le véhicule ne peut être dégagé, il doit être remorqué. Des crochets de remorquage avant et arrière sont prévus à cet effet.

Modèles sans système d'accès sans clé

## Démarrage du moteur

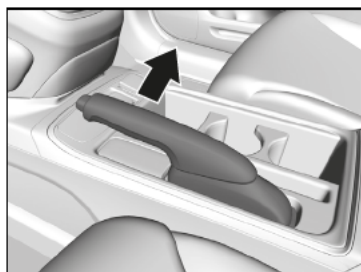

1. S'assurer que le frein de stationnement est bien serré.

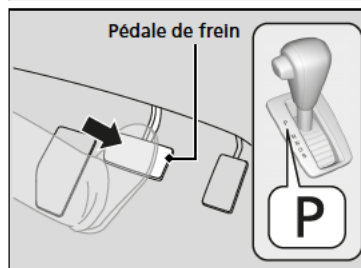

Modèles à boîte de vitesses automatique à 5 rapports

2. Vérifier que le levier de vitesses est en position **P**, puis appuyer sur la pédale de frein.
  - Bien qu'il soit possible de démarrer le moteur en position **N**, il est plus sûr de démarrer en position **P**.

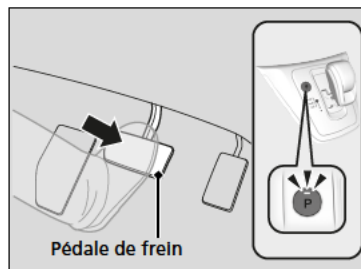

Modèles à boîte de vitesses automatique à 9 rapports

2. Enfoncer la pédale de frein.
  - Vérifier que la transmission se trouve en position **P**.

### ⌘ Démarrage du moteur

Maintenir la pédale de frein bien enfoncée lors du démarrage du moteur.

#### Modèles essence

Le moteur démarre plus difficilement par temps froid et lorsque la densité de l'air est faible, à des altitudes supérieures à 2 400 mètres.

En cas de démarrage du véhicule par temps froid, mettre hors tension tous les accessoires électriques tels que les phares, le système de commande de la climatisation et le désembueur arrière pour éviter de décharger la batterie.

Si le système d'échappement produit un bruit anormal ou s'il y a une odeur de gaz d'échappement dans l'habitacle, faire contrôler le véhicule par un concessionnaire. Il est possible que le moteur ou le système d'échappement présente une anomalie.

Le système d'immobilisation protège le véhicule contre le vol. En cas d'utilisation d'une clé incorrectement codée (ou d'un autre dispositif non compatible), le circuit de carburant du moteur est neutralisé.

⌘ **Système d'immobilisation** P. 176

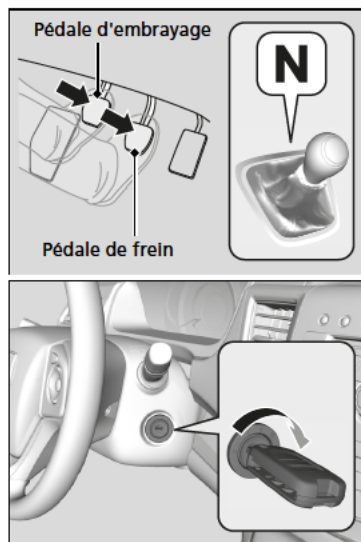

#### Modèles avec boîte de vitesses manuelle

2. Vérifier que le levier de vitesses est en position **N**. Appuyer sur la pédale de frein avec le pied droit et sur la pédale d'embrayage avec le pied gauche.

- La pédale d'embrayage doit être complètement enfoncée pour pouvoir démarrer le moteur.

3. Mettre le contacteur d'allumage en position **DEMARRAGE** **(III)** sans appuyer sur la pédale d'accélérateur.

#### ►► Démarrage du moteur

Ne pas maintenir la clé de contact en position **DEMARRAGE** **(III)** pendant plus de 10 secondes.

- Si le moteur ne démarre pas instantanément, patienter au moins 30 secondes avant d'effectuer une nouvelle tentative.
- Si le moteur démarre puis s'arrête immédiatement, patienter au moins 30 secondes avant de répéter l'étape 3 tout en enfonçant légèrement la pédale d'accélérateur. Relâcher la pédale d'accélérateur une fois que le moteur a démarré.

#### Modèles diesel

##### REMARQUE

Pour une lubrification adéquate, le moteur ne doit pas tourner au-dessus du ralenti haut avant que le témoin de pression d'huile faible ne s'éteigne.

Eviter les accélérations brusques ou le travail excessif du moteur tant que la température de fonctionnement normale n'a pas été atteinte.

#### Modèles diesel

Lorsque le moteur connaît des dysfonctionnements ou cale en raison d'une quantité insuffisante de carburant, déplacer immédiatement le véhicule jusqu'à un endroit sûr et faire le plein de 10 litres ou plus.

Lorsque le carburant est épuisé, de l'air pénètre dans le circuit de carburant. Cela pourrait engendrer un démarrage lent du moteur.

Si le moteur ne démarre pas au premier essai, essayer à nouveau à plusieurs reprises. Si le moteur ne démarre toujours pas, contacter un concessionnaire.

## Déplacement du véhicule

### Modèles avec boîte de vitesses automatique

1. Tout en maintenant le pied droit sur la pédale de frein, desserrer le frein de stationnement. Vérifier que le témoin du frein de stationnement s'est éteint.  
 ➔ **Frein de stationnement** P. 487
2. Faire passer le rapport sur la position sur **[D]**. Sélectionner **[R]** pour effectuer une marche arrière.
3. Relâcher progressivement la pédale de frein et appuyer doucement sur la pédale d'accélérateur pour faire déplacer le véhicule.

### ■ Système d'aide au démarrage en côte

Le système d'aide au démarrage en côte maintient le frein serré pendant un court instant afin d'empêcher le véhicule de reculer dans la pente au moment où le pied du conducteur passe du frein à l'accélérateur.

### Modèles avec boîte de vitesses manuelle

Enfoncer la pédale d'embrayage et engager l'une des vitesses de marche avant si le véhicule est en montée, ou **[R]** si le véhicule est en descente, puis relâcher la pédale de frein.

### Modèles avec boîte de vitesses automatique

Faire passer le rapport sur la position **[D]** ou **[S]** en montée, ou **[R]** en descente, puis relâcher la pédale de frein.

Les freins restent serrés un court instant lorsque la pédale de frein est relâchée.

### ☒ Système d'aide au démarrage en côte

Sur des pentes très raides ou glissantes, le système d'aide au démarrage en côte peut ne pas fonctionner. Il est en outre désactivé sur de faibles déclivités.

Ce système ne remplace pas le frein de stationnement.



Modèles avec système d'accès sans clé

## Démarrage du moteur

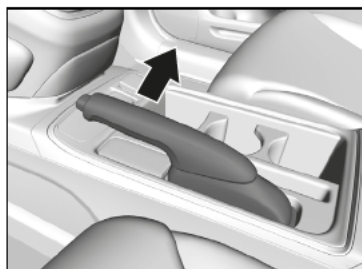

1. S'assurer que le frein de stationnement est bien serré.

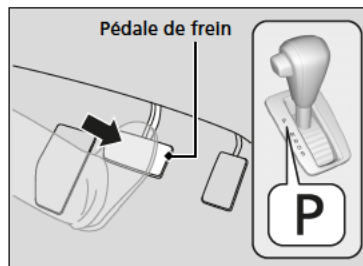

Modèles à boîte de vitesses automatique à 5 rapports

2. Vérifier que le levier de vitesses est en position **P**, puis appuyer sur la pédale de frein.  
► Bien qu'il soit possible de démarrer le moteur en position **N**, il est plus sûr de démarrer en position **P**.

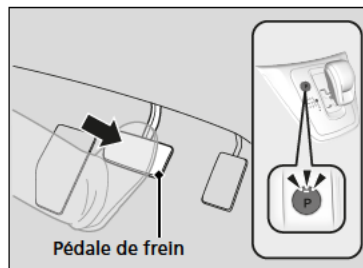

Modèles à boîte de vitesses automatique à 9 rapports

2. Enfoncer la pédale de frein.  
► Vérifier que la transmission se trouve en position **P**.

### ►► Démarrage du moteur

Maintenir la pédale de frein bien enfoncée lors du démarrage du moteur.

Modèles essence

Le moteur démarre plus difficilement par temps froid et lorsque la densité de l'air est faible, à des altitudes supérieures à 2 400 mètres.

En cas de démarrage du véhicule par temps froid, mettre hors tension tous les accessoires électriques tels que les phares, le système de commande de la climatisation et le désembueur arrière pour éviter de décharger la batterie.

Si le système d'échappement produit un bruit anormal ou s'il y a une odeur de gaz d'échappement dans l'habitacle, faire contrôler le véhicule par un concessionnaire. Il est possible que le moteur ou le système d'échappement présente une anomalie.

Le système d'immobilisation protège le véhicule contre le vol. En cas d'utilisation d'une clé incorrectement codée (ou d'un autre dispositif non compatible), le circuit de carburant du moteur est neutralisé.

► **Système d'immobilisation** P. 176

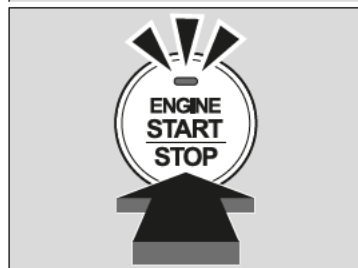
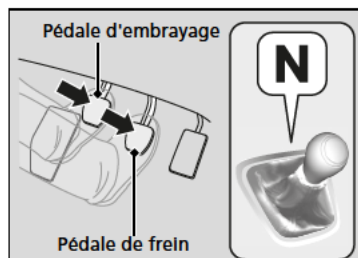

#### Modèles avec boîte de vitesses manuelle

2. Vérifier que le levier de vitesses est en position **N**. Appuyer sur la pédale de frein avec le pied droit et sur la pédale d'embrayage avec le pied gauche.
  - La pédale d'embrayage doit être complètement enfoncée pour pouvoir démarrer le moteur.

#### Tous les modèles

3. Appuyer sur la touche **ENGINE START/STOP** sans enfoncer la pédale d'accélérateur.

#### ► Démarrage du moteur

Approcher la télécommande d'accès sans clé de la touche **ENGINE START/STOP** si la pile de la télécommande d'accès sans clé est faible.

- **Si la pile de la télécommande d'accès sans clé est faible** P. 623

Le moteur risque de ne pas démarrer si la télécommande d'accès sans clé est exposée à de fortes ondes radio.

Ne pas maintenir la touche **ENGINE START/STOP** pour démarrer le moteur.

Si le moteur ne démarre pas, patienter au moins 30 secondes avant d'effectuer une nouvelle tentative.

#### Modèles diesel

##### REMARQUE

Pour une lubrification adéquate, le moteur ne doit pas tourner au-dessus du ralenti haut avant que le témoin de basse pression d'huile ne s'éteigne.

Eviter les accélérations brusques ou le travail excessif du moteur tant que la température de fonctionnement normale n'a pas été atteinte.

#### Modèles diesel

Lorsque le moteur connaît des dysfonctionnements ou cale en raison d'une quantité insuffisante de carburant, déplacer immédiatement le véhicule jusqu'à un endroit sûr et faire le plein de 10 litres ou plus.

Lorsque le carburant est épuisé, de l'air pénètre dans le circuit de carburant. Cela pourrait engendrer un démarrage lent du moteur.

Si le moteur ne démarre pas au premier essai, essayer à nouveau à plusieurs reprises. Si le moteur ne démarre toujours pas, contacter un concessionnaire.

## ■ Arrêt du moteur

Couper le moteur lorsque le véhicule est complètement immobilisé.

### Modèles avec boîte de vitesses automatique

1. Faire passer le rapport sur la position sur **P**.
2. Appuyer sur la touche **ENGINE START/STOP**.

### Modèles avec boîte de vitesses manuelle

- Si le levier de vitesses est en **N**, appuyer sur la touche **ENGINE START/STOP**.
- Si le levier de vitesses est sur une position autre que **N**, enfoncer la pédale d'embrayage puis appuyer sur la touche **ENGINE START/STOP**.

## Déplacement du véhicule

### Modèles avec boîte de vitesses automatique

1. Tout en maintenant le pied droit sur la pédale de frein, desserrer le frein de stationnement. Vérifier que le témoin du frein de stationnement s'est éteint.  
 ➤ **Frein de stationnement** P. 487
2. Faire passer le rapport sur la position sur **[D]**. Sélectionner **[R]** pour effectuer une marche arrière.
3. Relâcher progressivement la pédale de frein et appuyer doucement sur la pédale d'accélérateur pour déplacer le véhicule.

### ■ Système d'aide au démarrage en côte

Le système d'aide au démarrage en côte évite que le véhicule ne roule sur une pente au moment où le pied du conducteur passe du frein à l'accélérateur.

#### Modèles avec boîte de vitesses manuelle

Enfoncer la pédale d'embrayage et engager l'une des vitesses de marche avant si le véhicule est en montée, ou **[R]** si le véhicule est en descente, puis relâcher la pédale de frein.

#### Modèles avec boîte de vitesses automatique

Faire passer le rapport sur la position **[D]** ou **[S]** en montée, ou **[R]** en descente, puis relâcher la pédale de frein.

Les freins restent serrés un court instant lorsque la pédale de frein est relâchée.

### ⚠ Système d'aide au démarrage en côte

Sur des pentes très raides ou glissantes, le système d'aide au démarrage en côte peut ne pas fonctionner. Il est en outre désactivé sur de faibles déclivités.

Ce système ne remplace pas le frein de stationnement.

## Précautions au cours de la conduite

### ■ En cas de pluie

Éviter de conduire dans des zones d'eau profonde ou sur chaussées inondées. Ceci risque d'endommager le moteur ou la transmission, ou d'entraîner une panne des composants électriques.

### ■ Autres précautions

En cas d'impact important au niveau du soubassement du véhicule, s'arrêter dans un endroit sûr. Rechercher d'éventuels dommages ou fuites de liquide sous le véhicule.

### ►► Précautions au cours de la conduite

**PRECAUTION** : Ne pas conduire le véhicule sur une route fortement inondée. Traverser des étendues d'eau profonde risque d'endommager le moteur et les circuits électriques, et entraîner une panne du véhicule.

#### REMARQUE

Ne pas changer de rapport en appuyant sur la pédale d'accélérateur. Cela pourrait endommager la boîte de vitesses.

Si le volant est braqué à très faible vitesse de façon répétée ou s'il est maintenu en butée gauche ou droite, le système de direction assistée électrique (EPS) chauffe. Le système passe à un mode de protection et limite ses performances. Le volant devient progressivement plus difficile à manipuler. Le système EPS fonctionne à nouveau une fois le système refroidi. Une utilisation répétée dans ces conditions peut entraîner une détérioration du système.

## Boîte de vitesses automatique \*

### ■ Déplacement indésirable du véhicule

Le moteur tourne à un régime de ralenti plus élevé et le risque de déplacement indésirable du véhicule augmente.

Maintenir la pédale de frein bien enfoncée à l'arrêt.

### ■ Kickdown

Lorsque la pédale d'accélérateur est enfoncée rapidement lors d'une montée, une rétrogradation de la boîte de vitesses peut se produire, entraînant l'accélération soudaine du véhicule. Accélérer avec précaution, en particulier sur chaussées glissantes et dans les virages.

### ⊗ Précautions au cours de la conduite

Lorsque le contacteur d'allumage est en position ACCESSOIRES [I] ou ANTIVOL [0]\*<sup>1</sup> au cours de la conduite, le moteur se coupe et toutes les fonctions de direction et de freinage sont désactivées, ce qui rend difficile la maîtrise du véhicule.

Ne pas faire passer le rapport sur la position [N], sous peine de réduire l'efficacité du frein moteur (et de l'accélération).

Au cours des 1 000 premiers kilomètres, éviter toute accélération soudaine ou tout fonctionnement à puissance maximale afin d'éviter d'endommager le moteur ou le groupe motopropulseur.

Eviter les coups de frein brutaux pendant les 300 premiers kilomètres.  
Cela est également valable après un remplacement des plaquettes de freins.

\*1 : Les modèles équipés du système d'accès sans clé ont un bouton **ENGINE START/STOP** au lieu d'un contacteur d'allumage.

Modèles à boîte de vitesses automatique à 5 rapports

## Passage des rapports

Changer de rapport en fonction des besoins de conduite.

### ■ Positions du levier de vitesses

Bouton d'ouverture

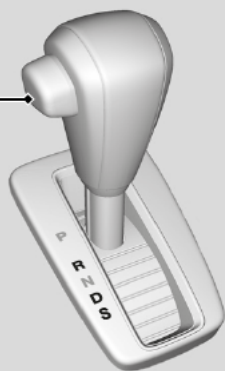

**P** **Stationnement**  
Pour le stationnement ou le démarrage du moteur

**R** **Marche arrière**  
Pour effectuer une marche arrière

**N** **Point mort**  
Pour le ralenti

**D** **Marche avant**  
Pour :

- la conduite normale (passage automatique des rapports entre la 1ère et la 5ème)
- une conduite temporaire en mode séquentiel

**S** **Marche (S)**  
Pour :

- le passage automatique des rapports entre la 1ère et la 4ème (4ème utilisée uniquement à grande vitesse)
- la conduite en mode séquentiel

### ►► Passage des rapports

Il est impossible de mettre le contacteur d'allumage sur ANTIVOL [0] \*1 et de retirer la clé de contact tant que le levier de vitesses n'est pas en position [P].

Le véhicule peut avancer très légèrement, même en position [N], lorsque le moteur est froid. Bien appuyer sur la pédale de frein et, le cas échéant, serrer le frein de stationnement.

\*1 : Les modèles équipés du système d'accès sans clé ont une touche **ENGINE START/STOP** au lieu d'un contacteur d'allumage.

## Utilisation du levier de vitesses

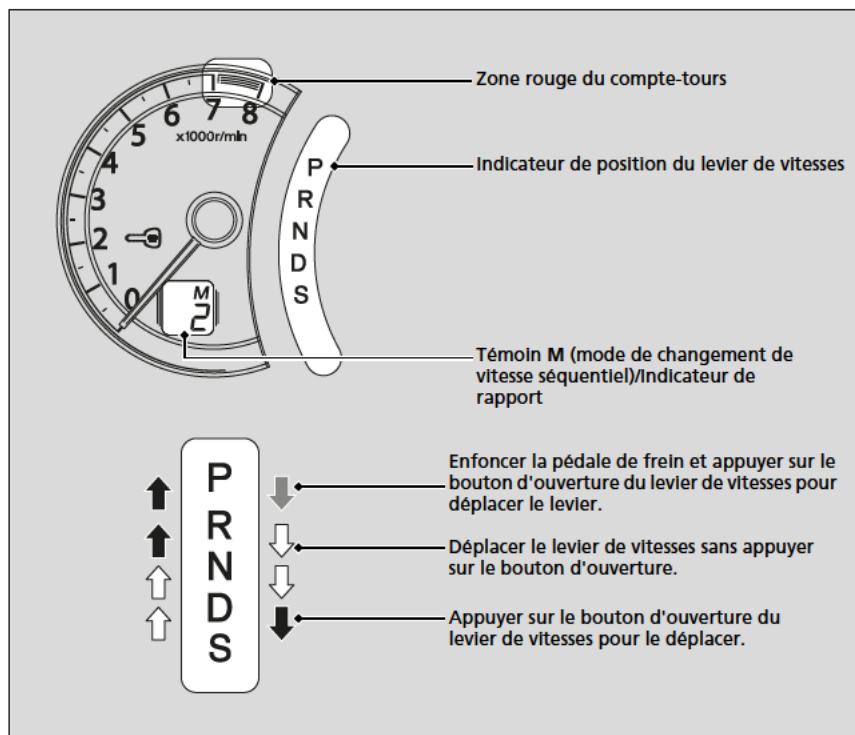

## Utilisation du levier de vitesses

### REMARQUE

Lors du passage du levier de vitesses de la position **D** à la position **R**, et inversement, immobiliser complètement le véhicule et maintenir la pédale de frein enfoncée. Un déplacement du levier de vitesses avant l'immobilisation complète du véhicule risque d'endommager la boîte de vitesses.

Observer l'indicateur de position du levier de vitesses pour vérifier la position du levier avant de déplacer le véhicule.

Quelle que soit la position du levier de vitesses au cours de la conduite, tout clignotement du témoin **D** signale une anomalie au niveau de la boîte de vitesses.

Eviter toute accélération soudaine et faire contrôler la boîte de vitesses par un concessionnaire dès que possible.

Si l'aiguille du compte-tours entre dans la zone rouge (limiteur de régime) ou la pédale, l'alimentation en carburant peut être coupée. Dans ce cas, une légère secousse est perceptible.

Il peut arriver que le levier de vitesses ne puisse pas être déplacé si l'on appuie sur la pédale de frein alors que le bouton de verrouillage du levier de vitesses est enfoncé. Appuyer d'abord sur la pédale de frein.



## ■ Mode de changement de vitesse séquentiel

Utiliser les palettes de changement de vitesse pour effectuer les passages entre la 1ère et la 5e vitesse sans lâcher le volant. La boîte de vitesses passe en mode de changement de vitesse séquentiel.

### ■ Lorsque le levier de vitesses se trouve en position **D** :

Le véhicule passe provisoirement au mode de changement de vitesse séquentiel et l'indicateur de rapport s'allume.

Une fois la vitesse de croisière atteinte, le mode de changement de vitesse séquentiel se désactive automatiquement et l'indicateur de rapport s'éteint.

Appuyer sur la palette de changement de vitesse **+** pendant deux secondes pour revenir au mode de conduite normal.

### ■ Lorsque le levier de vitesses se trouve en position **S** :

Le véhicule passe au mode de changement de vitesse séquentiel et le témoin **M** (mode de changement de vitesse séquentiel) ainsi que l'indicateur de rapport s'allument. A une vitesse inférieure ou égale à 10 km/h, le véhicule rétrograde automatiquement en 1ère. Il ne passe pas automatiquement au rapport supérieur, même si la vitesse augmente.

La mise en mouvement du véhicule peut uniquement s'effectuer en 1ère ou en 2e.

Pour quitter le mode de changement de vitesse séquentiel, déplacer le levier de vitesses de la position **S** à la position **D**. Lorsque le mode de changement de vitesse séquentiel est annulé, le témoin **M** et l'indicateur de rapport s'éteignent.

### ■ Mode de verrouillage en 2e

Lorsque la palette de changement de vitesse **+** est tirée alors que le véhicule est à l'arrêt ou roule à une vitesse inférieure ou égale à 10 km/h, la boîte se verrouille en 2e. Cela facilite la mise en mouvement du véhicule sur surfaces glissantes, telles que des chaussées enneigées.

Pour annuler le mode de verrouillage en 2e, tirer sur la palette de changement de vitesse **-** ou faire passer le levier de vitesses de la position **S** à la position **D**.

### ■ Fonctionnement du mode de changement de vitesse séquentiel

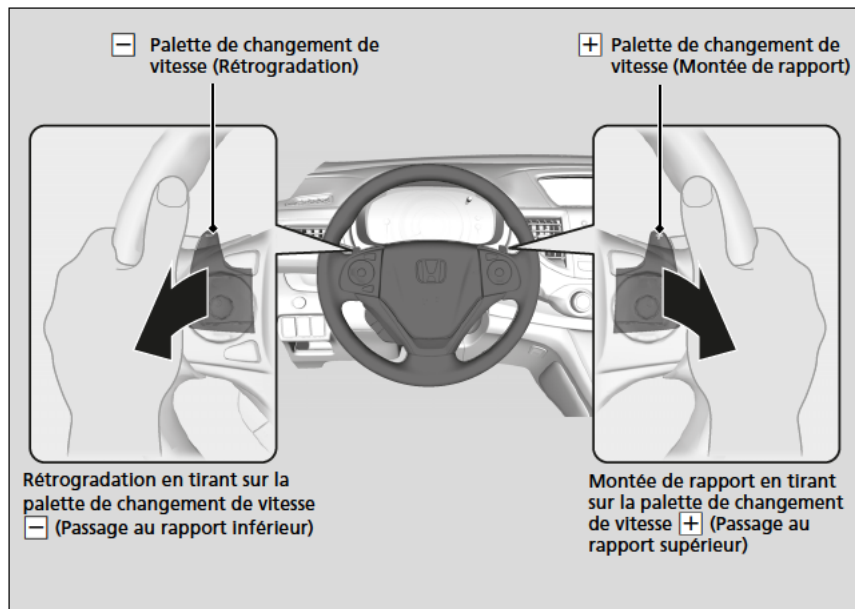

### ▣ Fonctionnement du mode de changement de vitesse séquentiel

La palette de changement de vitesse passe un rapport après l'autre.

Pour des passages de rapports continus, relâcher la palette de changement de vitesse avant de la tirer de nouveau pour passer le rapport suivant.

Si l'indicateur de rapport clignote lors d'un passage au rapport supérieur ou inférieur, la vitesse du véhicule est inadéquate par rapport à la plage de changement de vitesse admissible.

Pendant que l'indicateur clignote, accélérer légèrement pour passer au rapport supérieur et décélérer pour rétrograder.

## ■ Témoins de montée de rapport

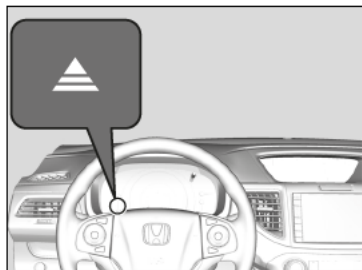

S'allume lorsque le véhicule est en mode de changement de vitesse séquentiel, pour indiquer quand il faut changer de vitesse pour minimiser la consommation de carburant.

L'indicateur de montée de rapport : s'allume lorsque le passage à un rapport supérieur est recommandé.

## ►► Témoins de montée de rapport

### ⚠ ATTENTION

L'indicateur de changement de vitesse permet uniquement au conducteur de à réaliser de meilleures économies de carburant.

**Ne jamais consulter les indicateurs de changement de vitesse lorsque la route et les conditions de circulation ne s'y prêtent pas ou que l'attention du conducteur risque d'être détournée.**

Lorsque le mode ECON est activé, la couleur de l'économètre peut changer si le conducteur ne change pas de vitesse alors qu'un indicateur de changement de vitesse s'allume. Cela peut entraîner un changement de consommation de carburant.

L'état de la route et les conditions de circulation peuvent amener le conducteur à changer de rapport à des moments autres que ceux indiqués.

Modèles à boîte de vitesses automatique à 9 rapports

## Passage des rapports

Changer de rapport en fonction des besoins de conduite.  
Démarrer le moteur avant de changer la position du rapport.

### ■ Positions du levier de vitesses

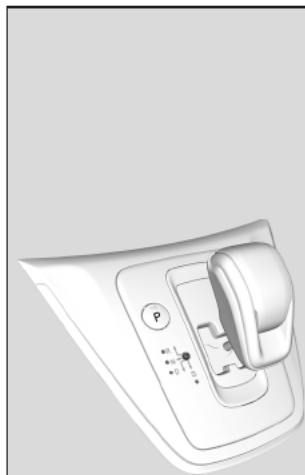

- P** **Stationnement**  
Pour le stationnement ou le démarrage du moteur
- R** **Marche arrière**  
Pour effectuer une marche arrière
- N** **Point neutre**  
Pour le ralenti
- D** **Marche avant**  
Pour :
  - la conduite normale (passage automatique des rapports entre la 1ère et la 9ème)
  - une conduite temporaire en mode séquentiel
- S** **Marche (S)**  
Pour :
  - le passage automatique des rapports entre la 1ère et la 8ème (8ème utilisée uniquement à grande vitesse)
  - la conduite en mode séquentiel

### Passage des rapports

## ⚠ ATTENTION

Le véhicule peut se mettre à rouler tout seul s'il est laissé sans surveillance sans que la position de stationnement ait été confirmée. Toujours garder le pied sur la pédale de frein jusqu'à vérification de la présence du symbole **P** sur l'indicateur de rapport.

Il est impossible de mettre le contacteur d'allumage sur ANTIVOL **0**\*\* et de retirer la clé de contact tant que la transmission n'est pas en position **P**.

Le véhicule peut avancer très légèrement, même en position **N**, lorsque le moteur est froid.  
Bien appuyer sur la pédale de frein et, le cas échéant, serrer le frein de stationnement.

Lors du changement de rapport avec des températures extrêmement basses (-30 °C), il se peut qu'il y ait un décalage dans l'affichage du rapport. Toujours s'assurer que le bon rapport est endenché avant de rouler.

Le signal sonore retentit lorsque vous enfoncez la pédale d'accélérateur lorsque le levier de vitesses est en position **N**.  
Changer le rapport en **D** ou **R** lorsque la pédale de frein est enfoncée.

\*1 : Les modèles équipés du système d'accès sans clé ont un bouton **ENGINE START/STOP** au lieu d'un contacteur d'allumage.

■ Touche **P** (Stationnement)

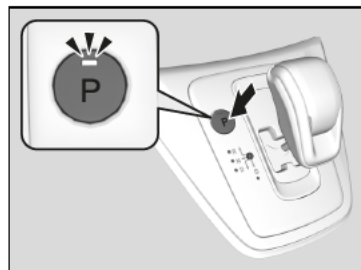

Le rapport passe en **P** quand vous appuyez sur la touche **P** alors que le véhicule est garé avec le contacteur d'allumage sur la position MARCHE **II**\*1. Le témoin sur la touche **P** s'allume.

\*1 : Les modèles équipés du système d'accès sans clé ont un bouton **ENGINE START/STOP** au lieu d'un contacteur d'allumage.

## Utilisation du levier de vitesses

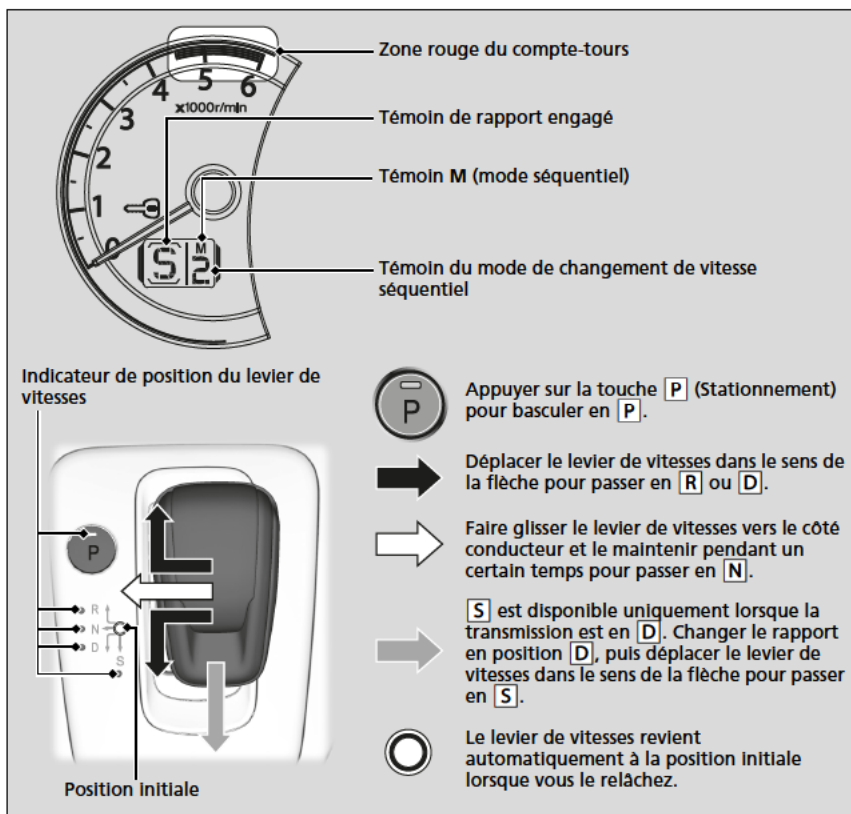

## Utilisation du levier de vitesses

### REMARQUE

Lors du passage du levier de vitesses de la position **D** à la position **R**, et inversement, immobiliser complètement le véhicule et maintenir la pédale de frein enfoncée. Un déplacement du levier de vitesses avant l'immobilisation complète du véhicule risque d'endommager la boîte de vitesses.

Utiliser l'indicateur de rapport et le témoin du levier de vitesses pour vérifier le rapport enclenché avant de sélectionner un autre rapport.

Si le témoin du rapport sélectionné ou tous les témoins de l'indicateur de rapport clignotent, cela indique un problème touchant la transmission. Éviter toute accélération soudaine et faire contrôler la boîte de vitesses par un concessionnaire dès que possible.

Si l'aiguille du compte-tours entre dans la zone rouge (limiteur de régime) ou la dépasse, l'alimentation en carburant peut être coupée. Dans un tel cas, une légère secousse est perceptible.

Le signal sonore retentit une fois lorsque vous changez le rapport en **R**.

En période de gel ou lors de températures inférieures à zéro, le temps de réaction du sélecteur de rapport électronique peut être lent.

Toujours appuyer sur la pédale de frein avant de faire passer le rapport en position **P** et s'assurer que **P** soit affiché sur l'indicateur de rapport avant de relâcher la pédale de frein.

#### ■ Lors de l'ouverture de la porte conducteur

Si la porte du conducteur est ouverte dans les conditions suivantes, le rapport passe automatiquement en position **P**.

- Le véhicule est à l'arrêt avec le moteur en marche ou se déplace à 2 km/h ou moins.
- La position de la transmission est autre que **P**.
- Vous avez détaché la ceinture de sécurité côté conducteur.

▶ Si vous changez manuellement de rapport à partir de la position **P** avec la pédale de frein enfoncée, le rapport revient automatiquement en position **P** lorsque la pédale de frein est relâchée.

#### ■ Lors de l'arrêt du moteur

Si vous arrêtez le moteur alors que le véhicule est à l'arrêt et que la transmission est dans une autre position que **P**, le rapport passe automatiquement en **P**.

#### ⓘ Lors de l'ouverture de la porte conducteur

Vous devez toujours sélectionner **P** avant d'ouvrir la porte conducteur.

S'assurer de garer le véhicule dans un endroit sûr.

🚫 **A l'arrêt** P. 507

Si vous souhaitez conduire le véhicule après que le rapport est automatiquement passé en position **P** dans les conditions décrites, fermer la porte, attacher la ceinture de sécurité, appuyer sur la pédale de frein, puis changer le rapport.

Lorsque vous quittez le véhicule, couper le moteur et verrouiller les portes.

■ Si vous souhaitez conserver la transmission en position **N** [mode lavage de la voiture]

Avec le moteur en marche :

1. Appuyer sur la pédale de frein et la maintenir enfoncée.
2. Sélectionner **N**.

**Modèles avec système d'accès sans clé**

3. Dans les cinq secondes, appuyer sur la touche **ENGINE START/STOP**.

Le mode d'alimentation passe sur ACCESSOIRE.

- ▶ Cela met le véhicule en mode lavage de la voiture qui doit être utilisé lorsque votre véhicule placé dans un lave-auto automatique de type tapis roulant où ni vous, ni un opérateur, ne restez dans le véhicule.
- ▶ Le rapport reste en **N** avec le mode d'alimentation en position ACCESSOIRE durant 15 minutes, puis passe automatiquement en **P** et le mode d'alimentation passe en OFF.

Passer manuellement en **P** annule le mode ACCESSOIRE. Le témoin **P** s'allume et le mode d'alimentation passe sur OFF.

**Modèles sans système d'accès sans clé**

3. Dans les cinq secondes, placer le contacteur d'allumage en position ACCESSOIRES **I**.
  - ▶ Cela met le véhicule en mode lavage de la voiture qui doit être utilisé lorsque votre véhicule placé dans un lave-auto automatique de type tapis roulant où ni vous, ni un opérateur, ne restez dans le véhicule.
  - ▶ Le rapport reste en **N** avec le contacteur d'allumage en position ACCESSOIRES **I** durant 15 minutes, puis passe automatiquement en **P**.



### ■ Limites de sélection de rapport

Vous ne pouvez pas sélectionner un rapport dans certaines circonstances pouvant provoquer des accidents.

Lorsque la transmission est en :	1. Dans les circonstances :	2. Vous ne pouvez pas sélectionner :	3. La position du rapport reste/ devient :	Comment changer le rapport
<b>P</b>	La pédale de frein n'est pas enfoncée. La pédale d'accélérateur est enfoncée.	Autre rapport.	<b>P</b>	Relâcher la pédale d'accélérateur et appuyer sur la pédale de frein.
<b>N</b>	Le véhicule roule à faible vitesse sans enfoncer la pédale de frein. Le véhicule roule à faible vitesse avec la pédale d'accélérateur enfoncée.			
<b>N</b> , <b>D</b> ou <b>S</b>	Le véhicule se déplace en marche avant.	<b>R</b>	<b>N</b>	Arrêter le véhicule dans un endroit sûr, appuyer sur la pédale de frein, et sélectionner le rapport adéquat.
<b>R</b> ou <b>N</b>	Le véhicule se déplace en marche arrière.	<b>D</b>		
<b>R</b> , <b>N</b> , <b>D</b> ou <b>S</b>	Le véhicule se déplace.	Vous ne pouvez pas appuyer sur la touche stationnement.		
<b>R</b>	–	<b>S</b>	<b>P</b> ou <b>N</b>	Sélectionner <b>D</b> , puis passer en <b>S</b> .
<b>P</b> ou <b>N</b>	–			

## Mode séquentiel

Utiliser les palettes de changement de vitesse pour effectuer les passages entre la 1ère et la 9ème vitesse sans lâcher le volant. La transmission passe en mode séquentiel dès que vous actionnez une palette de changement de vitesse lorsque vous conduisez. Ce mode est particulièrement utile lorsque frein moteur est nécessaire.

### ■ Lorsque la transmission est en **D** :

Le véhicule passe provisoirement au mode séquentiel et l'indicateur de rapport du mode séquentiel s'allume.

Une fois la vitesse de croisière atteinte, le mode séquentiel se désactive automatiquement et l'indicateur de rapport du mode séquentiel s'éteint.

Appuyer sur la palette de changement de vitesse **+** pendant quelques secondes pour revenir au mode de conduite normal.

### ■ Lorsque la transmission est en **S** :

Le véhicule passe au mode séquentiel et le témoin **M** (mode séquentiel) ainsi que l'indicateur de rapport du mode séquentiel s'allument.

Si la vitesse du véhicule augmente et que le régime moteur s'approche de la zone rouge du compte-tours, la transmission passe automatiquement au rapport suivant.

Vous pouvez annuler ce mode en faisant passer le rapport en position **D**, ou en actionnant la palette de changement de vitesse **+** pendant quelques secondes. Lorsque le mode séquentiel est annulé, le témoin **M** et l'indicateur de rapport du mode séquentiel s'éteignent.

## ■ Fonctionnement du mode séquentiel

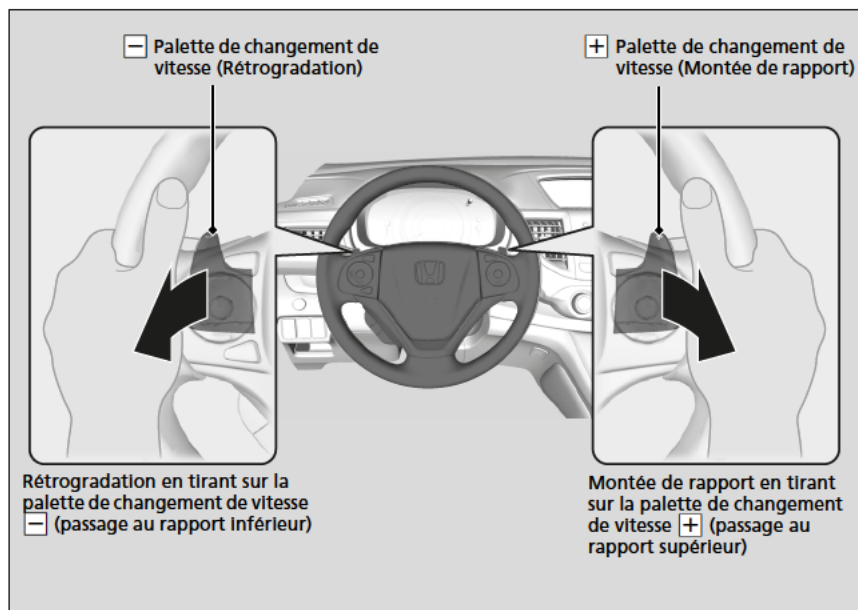

## ▣ Fonctionnement du mode séquentiel

La palette de changement de vitesse passe un rapport après l'autre.

Pour des passages de rapports continus, relâcher la palette de changement de vitesse avant de la tirer de nouveau pour passer le rapport suivant.

Si l'indicateur de rapport du mode séquentiel clignote lors d'un passage au rapport supérieur ou inférieur, la vitesse du véhicule est inadéquate par rapport à la plage de changement de vitesse admissible.

Pendant que l'indicateur clignote, accélérer légèrement pour passer au rapport supérieur et décélérer pour rétrograder.

## Indicateurs de montée/descente des rapports

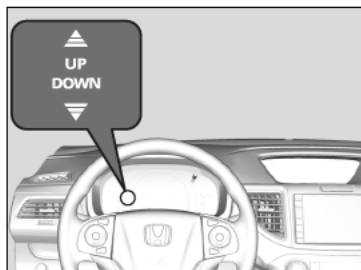

S'allume lorsque le véhicule est en mode séquentiel pour indiquer quand il faut changer de vitesse pour minimiser la consommation de carburant.

L'indicateur de montée de rapport : s'allume lorsque le passage à un rapport supérieur est recommandé.

L'indicateur de rétrogradation : s'allume lorsque le passage à un rapport inférieur est recommandé.

## Indicateurs de montée/descente des rapports

### ATTENTION

**L'indicateur de changement de vitesse sert uniquement le conducteur à réaliser de meilleures économies de carburant. Ne jamais consulter les indicateurs de changement de vitesse lorsque la route et les conditions de circulation ne s'y prêtent pas ou que ceci risque d'en détourner l'attention.**

Cet indicateur n'indique pas la nécessité d'une rétrogradation pour augmenter le frein moteur. C'est au conducteur de rétrograder pour augmenter le frein moteur en descente.

Toujours rétrograder à la vitesse du véhicule appropriée.

Lorsque le mode ECON est activé, la couleur de l'économètre peut changer si le conducteur ne change pas de vitesse alors qu'un indicateur de changement de vitesse s'allume. Cela peut entraîner un changement de consommation de carburant.

L'état de la route et les conditions de circulation peuvent amener le conducteur à changer de rapport à des moments autres que ceux indiqués.

Modèles avec boîte de vitesses manuelle

## Passage des rapports

### Utilisation du levier de vitesses

Enfoncer complètement la pédale d'embrayage pour déplacer le levier de vitesses et changer de rapport, puis relâcher progressivement la pédale.

Enfoncer la pédale d'embrayage et attendre quelques secondes avant de sélectionner la position **R**, ou sélectionner l'un des rapports de marche avant momentanément. Cela permet d'immobiliser les pignons pour qu'ils ne « grincent » pas.

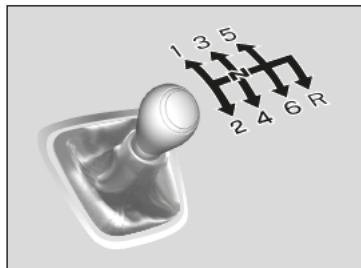

En dehors des changements de rapport, ne pas laisser le pied sur la pédale d'embrayage. Cela risque d'accélérer l'usure de l'embrayage.

### Passage des rapports

#### REMARQUE

Ne pas passer en position **R** tant que le véhicule n'est pas totalement immobilisé.

Le passage en position **R** avant l'arrêt complet du véhicule risque d'endommager la boîte de vitesses.

#### REMARQUE

Avant de rétrograder, s'assurer que le moteur ne va pas passer dans la zone rouge du compte-tours. Si cela se produit, le moteur risque d'être fortement endommagé.

Le levier de vitesses comporte un élément métallique. Si le véhicule reste stationné à l'extérieur pendant une longue période par temps chaud, faire attention lors de l'actionnement du levier de vitesses. A température élevée, le levier peut être extrêmement chaud. A l'inverse, si la température extérieure est basse, le levier de vitesses peut être très froid.

En cas de dépassement de la vitesse maximale admissible pour le rapport engagé, le régime moteur passe dans la zone rouge du compte-tours. Dans un tel cas, une légère secousse est perceptible.

## Témoins de montée/descente de rapport

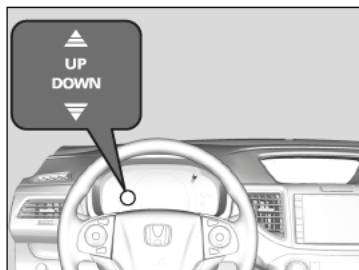

S'allument pour indiquer quand il faut changer de vitesse afin de minimiser la consommation de carburant.

Le témoin de montée de rapport : s'allume lorsque le passage à un rapport supérieur est recommandé.

Le témoin de descente de rapport : s'allume lorsque le passage à un rapport inférieur est recommandé.

## ⊞ Témoins de montée/descente de rapport

### ⚠ ATTENTION

L'indicateur de changement de vitesse sert uniquement le conducteur à réaliser de meilleures économies de carburant. Ne jamais consulter les indicateurs de changement de vitesse lorsque la route et les conditions de circulation ne s'y prêtent pas ou que ceci risque d'en détourner l'attention.

Cet indicateur n'indique pas la nécessité d'une rétrogradation pour augmenter le frein moteur. C'est au conducteur de rétrograder pour augmenter le frein moteur en descente.

Toujours rétrograder à la vitesse du véhicule appropriée.

Le témoin de descente de rapport ne s'allume pas lors du passage de **2** à **1**.

Lorsque le mode ECON est activé, la couleur de l'économètre peut changer si le conducteur ne change pas de vitesse alors qu'un témoin de changement de rapport s'allume. Cela peut entraîner un changement de consommation de carburant.

L'état de la route et les conditions de circulation peuvent amener le conducteur à changer de rapport à des moments autres que ceux indiqués.

## ■ Verrouillage de marche arrière

La boîte de vitesses manuelle comporte un mécanisme de verrouillage qui empêche le passage accidentel d'un rapport de marche avant en position **R** lorsque le véhicule roule à une certaine vitesse.

S'il est impossible de passer en position **R** lorsque le véhicule est immobile, procéder comme suit :

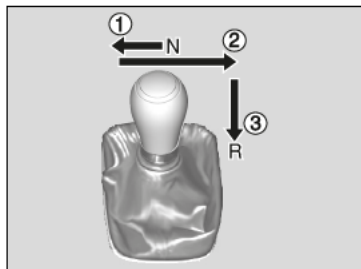

1. Enfoncer la pédale d'embrayage, pousser le levier de vitesses complètement vers la gauche et sélectionner la position **R**.
2. Si le passage en position **R** est toujours impossible, serrer le frein de stationnement et mettre le contacteur d'allumage en position ACCESSOIRES **I** ou ANTIVOL **O**\*1.
3. Appuyer sur la pédale d'embrayage et passer en position **R**.
4. Maintenir la pédale d'embrayage enfoncée et démarrer le moteur.

Faire contrôler le véhicule par un concessionnaire lorsque cette procédure doit être effectuée à plusieurs reprises.

\*1 : Les modèles équipés du système d'accès sans clé ont une touche **ENGINE START/STOP** au lieu d'un contacteur d'allumage.

Modèles à boîte de vitesses automatique à 9 rapports

## Arrêt automatique au ralenti

Afin d'optimiser la consommation de carburant, le moteur est coupé automatiquement lorsque le véhicule s'arrête, en fonction des conditions environnementales et de fonctionnement du véhicule. Le témoin s'allume.

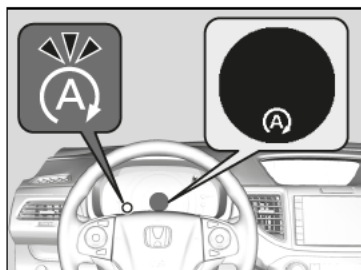

Le moteur redémarre dès que le véhicule est prêt à avancer de nouveau et le témoin s'éteint.

Un message associé à l'arrêt automatique au ralenti s'affiche sur l'affichage multi-informations.

► Repères P. 107

► Fonctions personnalisées P. 139

Si la porte du conducteur est ouverte lorsque le témoin s'allume, un bip sonore retentit pour signaler que la fonction d'arrêt automatique au ralenti est activée.

### ► Arrêt automatique au ralenti

La batterie de ce véhicule est spécialement conçue pour un modèle équipé de l'arrêt automatique au ralenti. L'utilisation d'une batterie autre que celle de type spécifié peut raccourcir la durée de vie de la batterie et empêcher l'activation de l'arrêt automatique au ralenti. En cas de remplacement de cette batterie, s'assurer d'opter pour le type de batterie spécifié. Consulter un concessionnaire pour plus de détails.

► Spécifications P. 652

La durée de fonctionnement du système d'arrêt automatique au ralenti :

- **Augmente** en mode ECON, comparé aux moments où le mode ECON est désactivé, avec la commande de la climatisation activée.

### ► Système d'arrêt automatique au ralenti ACTIVE/DESACTIVE

Appuyer sur la touche du système d'arrêt automatique au ralenti **OFF** pour redémarrer le moteur à partir de l'arrêt au ralenti.

### Système d'arrêt automatique au ralenti ACTIVE/DESACTIVE

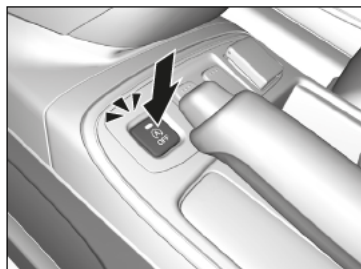

Pour désactiver le système d'arrêt automatique au ralenti, appuyer sur cette touche. Le système d'arrêt automatique au ralenti est désactivé.



- Le système d'arrêt automatique au ralenti est désactivé et le témoin s'allume.



### ■ L'arrêt automatique au ralenti est activé dans les cas suivants :

Le véhicule s'arrête avec le rapport en position **D** et la pédale de frein enfoncée.

### ■ L'arrêt automatique au ralenti n'est pas activé dans les cas suivants :

- La ceinture de sécurité du conducteur n'est pas attachée.
- La température du liquide de refroidissement moteur est faible ou élevée.
- La température du liquide de transmission est basse ou élevée.
- Le véhicule s'arrête de nouveau avant d'avoir atteint 5 km/h après le démarrage du moteur.
- Arrêt sur une pente raide.
- Le rapport est dans une autre position que **D**.
- Le moteur est démarré avec le capot ouvert.
  - ▶ Arrêter le moteur. Fermer le capot avant de redémarrer le moteur pour activer l'arrêt automatique au ralenti.
-  est activé (témoin allumé).
- La charge de la batterie est faible.
- La température interne de la batterie est inférieure ou égale à -10 °C.
- Le système de commande de la climatisation est en cours d'utilisation et la température extérieure est inférieure à -20 °C ou supérieure à 40 °C.
- La température du système de commande de la climatisation est réglée sur **Hi** ou **Lo**.
-  est activé (témoin allumé).

### ❗ L'arrêt automatique au ralenti est activé dans les cas suivants :

Ne pas ouvrir le capot lors de l'arrêt au ralenti.  
Si le capot est ouvert, le moteur ne redémarre pas automatiquement.

Dans ce cas, redémarrer le moteur avec le contacteur d'allumage\* ou la touche **ENGINE START/STOP**.\*

➡ **Démarrage du moteur** P. 397, 400

#### Modèles avec système d'accès sans clé

Appuyer sur la touche **ENGINE START/STOP** pour faire passer le mode d'alimentation sur ACCESSOIRES, même lorsque l'arrêt au ralenti est activé. Une fois en position ACCESSOIRES, le moteur ne redémarre plus automatiquement. Suivre la méthode standard pour démarrer le moteur.

➡ **Démarrage du moteur** P. 400

■ **L'arrêt automatique au ralenti peut ne pas être activé dans les cas suivants :**

- Le véhicule s'arrête à la suite d'un freinage soudain.
- Le volant est en cours d'utilisation.
- La vitesse du ventilateur est élevée.
- Le véhicule subit plusieurs accélérations et décélérations de suite à faible vitesse.
- Le système de climatisation est en cours d'utilisation et la différence entre la température définie et la température réelle de l'habitacle est importante.
- Le niveau d'humidité dans l'habitacle est élevé.

■ **Le moteur redémarre automatiquement dans les cas suivants :**

La pédale de frein est relâchée.

■ **Le moteur redémarre, même lorsque la pédale de frein est enfoncée dans les cas suivants :**

- Le bouton d'arrêt automatique au ralenti **OFF** est actionné.
- Un volant est en cours d'utilisation.
- La position du rapport passe à **[R]** ou **[S]**, ou de **[N]** à **[D]**.
- La pression sur la pédale de frein est réduite et le véhicule commence à se déplacer alors qu'il est à l'arrêt sur une pente.
- Une pression est appliquée régulièrement sur la pédale de frein et légèrement relâchée en cas d'arrêt.
- La charge de la batterie diminue.
- La pédale d'accélérateur est enfoncée.
- La ceinture de sécurité du conducteur est détachée.
-  est activé (témoin allumé).
- Le système de climatisation est activé et la différence entre la température définie et la température réelle de l'habitacle devient importante.
- Le système de climatisation est utilisé pour déshumidifier l'habitacle.

►► Le moteur redémarre automatiquement dans les cas suivants :

- Si un dispositif électronique est utilisé alors que l'arrêt automatique au ralenti est activé, le dispositif peut être coupé de façon temporaire lors du redémarrage du moteur.

### ■ Lancement de la fonction d'assistance au freinage

Maintient une brève pression de freinage après relâchement de la pédale de frein pour redémarrer le moteur. Cela permet d'éviter que le véhicule bouge de manière inattendue sur un plan incliné.

Modèles avec boîte de vitesses manuelle

## Arrêt au ralenti automatique

Afin d'optimiser la consommation de carburant, le moteur est coupé automatiquement lorsque le véhicule s'arrête, en fonction des conditions environnementales et de fonctionnement du véhicule. Le témoin s'allume. Le moteur redémarre dès que le véhicule est prêt à avancer de nouveau, lorsque la pédale d'embrayage est enfoncée, et le témoin s'éteint.

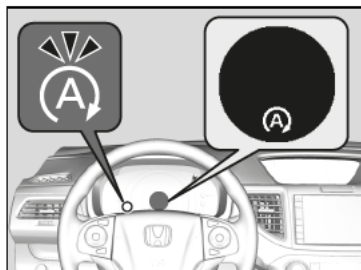

Si la porte du conducteur est ouverte lorsque le témoin s'allume, un signal sonore retentit pour signaler que la fonction d'arrêt automatique au ralenti est activée.

Un message associé à l'arrêt automatique au ralenti s'affiche sur l'affichage multi-informations.

► **Repères** P. 107

► **Fonctions personnalisées** P. 139

### ►► Arrêt au ralenti automatique

La batterie de ce véhicule est spécialement conçue pour un modèle équipé de l'arrêt automatique au ralenti. L'utilisation d'une batterie autre que celle de type spécifié peut raccourcir la durée de vie de la batterie et empêcher l'activation de l'arrêt automatique au ralenti. En cas de remplacement de cette batterie, s'assurer d'opter pour le type de batterie spécifié. Consulter un concessionnaire pour plus de détails.

► **Spécifications** P. 652

Si l'arrêt au ralenti automatique est activé suffisamment longtemps pour réduire la charge de la batterie, il est possible que le moteur ne puisse pas redémarrer automatiquement. Couper manuellement le moteur en quittant le véhicule.

Durée de fonctionnement de l'arrêt au ralenti automatique :

- **Augmente** lorsque le mode ECON est désactivé mais que la commande de la climatisation est activée. La durée est moindre lorsque le mode ECON et la commande de la climatisation sont activés.

### ►► Système d'arrêt automatique au ralenti ACTIVE/DEACTIVE

Appuyer sur la touche du système d'arrêt automatique au ralenti **OFF** pour redémarrer le moteur à partir de l'arrêt au ralenti.

## Système d'arrêt automatique au ralenti ACTIVE/DEACTIVE

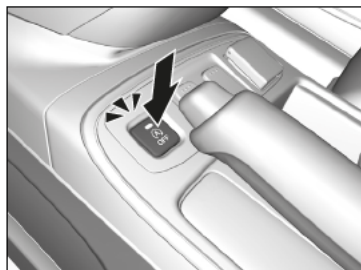

Pour désactiver le système d'arrêt automatique au ralenti, appuyer sur cette touche. Le système d'arrêt automatique au ralenti est désactivé.

- Le système d'arrêt automatique au ralenti est désactivé et le témoin s'allume.

### ■ L'arrêt au ralenti automatique est activé dans les cas suivants :

Le véhicule avance après avoir appliqué les freins, la pédale d'embrayage est complètement enfoncée, le levier de vitesses est en position **N** et la pédale d'embrayage est relâchée.

- ▶ Pour redémarrer le moteur automatiquement, appuyer sur la pédale d'embrayage.

### ■ L'arrêt au ralenti automatique ne s'active pas dans les cas suivants :

- La ceinture de sécurité du conducteur n'est pas attachée.
- La température du liquide de refroidissement moteur est faible ou élevée.
- Le véhicule s'arrête de nouveau avant d'avoir atteint 3 km/h après le démarrage du moteur.
- Le levier de vitesses se trouve sur une position autre que **N**.
- Le moteur est démarré avec le capot ouvert.
  - ▶ Arrêter le moteur. Fermer le capot avant de redémarrer le moteur pour activer l'arrêt automatique au ralenti.
- La charge de la batterie est faible.
- La température interne de la batterie est inférieure ou égale à -10 °C.
- Le système de commande de la climatisation est en cours d'utilisation et la température côté conducteur est réglée sur la limite inférieure ou supérieure ; **Bas** ou **Haut** s'affiche.
- Le système de commande de la climatisation est en cours d'utilisation et la température ambiante est inférieure à -20 °C ou supérieure à 40 °C.
-  est allumé (le témoin est allumé).

### ■ L'arrêt au ralenti automatique peut ne pas s'activer dans les cas suivants :

- Le volant est en cours d'utilisation.
- Le système de commande de la climatisation est en cours d'utilisation et la vitesse du ventilateur est élevée.
- Le système de commande de la climatisation est activé et les conditions dans l'habitacle peuvent différer des réglages de commande de la climatisation sélectionnés.
- Le niveau d'humidité dans l'habitacle est élevé.

#### Modèles essence

- L'altitude est élevée.

### Le moteur redémarre automatiquement dans les cas suivants :

La pédale d'embrayage est enfoncée.

### ■ Le moteur redémarre automatiquement lorsque le levier de vitesses est en position **N** sans que la pédale d'embrayage ne soit enfoncée, et ce dans les cas suivants :

- Le bouton d'arrêt au ralenti automatique **OFF** est actionné.
- Le volant est en cours d'utilisation.
- Le véhicule se déplace.
- Une pression est appliquée régulièrement sur la pédale de frein et légèrement relâchée en cas d'arrêt.
- La charge de la batterie diminue.

### ⊗ Le moteur redémarre automatiquement dans les cas suivants :

Si un dispositif électronique est utilisé alors que l'arrêt au ralenti automatique est activé, le dispositif peut être coupé de façon temporaire lors du redémarrage du moteur.

Le moteur ne redémarre pas automatiquement lorsque :

- La ceinture de sécurité du conducteur est détachée. Attacher la ceinture de sécurité du conducteur pour maintenir l'arrêt au ralenti automatique activé.
- Le levier de vitesses est déplacé de **N** vers une autre position.

Mettre le levier de vitesses sur **N**.

#### ⊗ Messages d'avertissement et d'information de l'affichage P. 108

Lorsque le système s'arrête, suivre la procédure normale de démarrage du moteur.

#### ⊗ Démarrage du moteur P. 397, 400

## Touche ECON

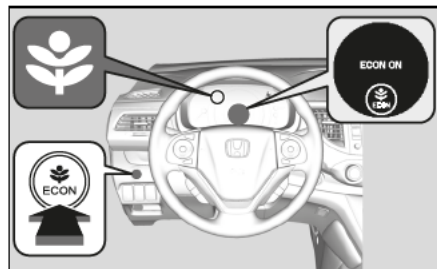

La touche **ECON** permet d'activer et de désactiver le mode ECON.

### Modèles essence

Le mode ECON contribue à réaliser des économies de carburant en ajustant l'efficacité du moteur, de la boîte de vitesses, du système de commande de la climatisation et du régulateur de vitesse.

### Modèles diesel

Le mode ECON contribue à réaliser des économies de carburant en ajustant l'efficacité du moteur, de la boîte de vitesses, du système de commande de la climatisation et du régulateur de vitesse.

## Régulateur de vitesse\*

Permet de maintenir une vitesse constante sans avoir à garder le pied sur la pédale d'accélérateur. Utiliser le régulateur de vitesse sur des autoroutes ou des routes dégagées, sur lesquelles il est possible de maintenir une vitesse constante sans trop d'accélération ou de décélérations.

### ⓘ Régulateur de vitesse\*

## ⚠ ATTENTION

Une utilisation incorrecte du régulateur de vitesse peut entraîner un accident.

Utiliser le régulateur de vitesse uniquement sur de grandes routes dégagées et par beau temps.

Il pourra parfois s'avérer impossible de maintenir une vitesse constante lors de la montée ou de la descente d'une côte.

### Modèles avec boîte de vitesses manuelle

Lorsque le moteur ralentit, essayer de rétrograder. La vitesse réglée peut être maintenue si le rapport est modifié dans les cinq secondes.

Lorsque le conducteur n'utilise pas le régulateur de vitesse : couper le régulateur de vitesse en appuyant sur la touche **MAIN**.

En mode ECON, le temps d'accélération peut être plus long.

Il n'est pas possible d'utiliser simultanément le régulateur de vitesse et le limiteur de vitesse réglable.

### Quand l'utiliser

■ Vitesse du véhicule pour le régulateur de vitesse : la vitesse souhaitée doit se situer dans une plage de 30 km/h à 200 km/h environ

Toujours maintenir une distance suffisante avec le véhicule qui précède.

### Modèles avec boîte de vitesses automatique

■ Rapports pour le régulateur de vitesse : en **D** ou **S**

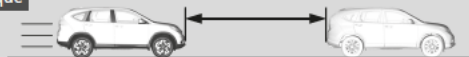

### Comment l'utiliser

■ Appuyer sur la touche **MAIN** située sur le volant.

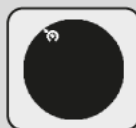
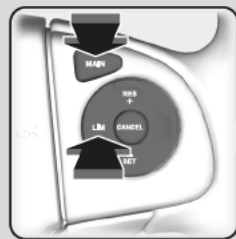

Le témoin est allumé sur le tableau de bord  
Le régulateur de vitesse est prêt à fonctionner.

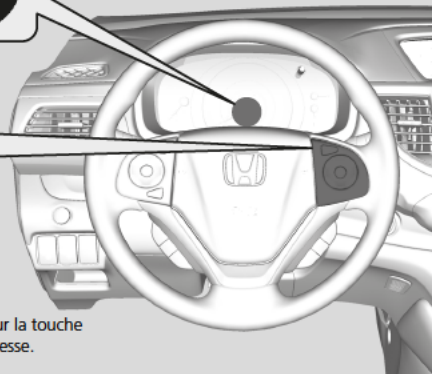

Si un tableau de bord différent est affiché, appuyer sur la touche **LIM** pour le faire passer en mode de régulation de vitesse.



## ■ Pour régler la vitesse du véhicule

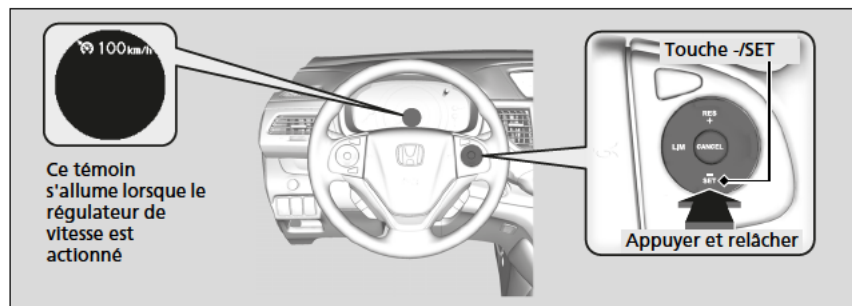

Retirer le pied de la pédale et appuyer sur la touche **-/SET** lorsque la vitesse de croisière est atteinte.

Aussitôt la touche **-/SET** relâchée, la vitesse réglée devient fixe et le régulateur de vitesse s'active. La vitesse réglée s'affiche.

## ▣ Pour régler la vitesse du véhicule

Il est possible d'afficher les mesures de la vitesse réglée affichée sur l'écran multi-informations en km/h.

► **Fonctions personnalisées** P. 133

## ■ Pour ajuster la vitesse réglée

Augmenter ou diminuer la vitesse réglée à l'aide des touches **RES/+** ou **-/SET** situées sur le volant.

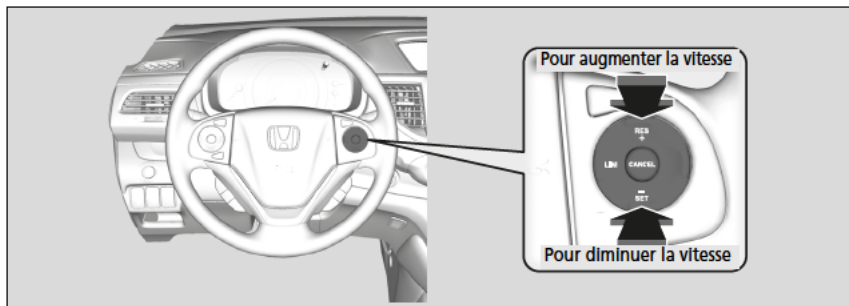

- A chaque pression de la touche, la vitesse réglée augmente ou diminue par incréments d'1 km/h.
- Si vous maintenez la touche enfoncée, la vitesse réglée augmente ou diminue par incréments de 10 km/h toutes les 0,5 seconde jusqu'à ce que la limite du système soit atteinte.
- Le véhicule accélère ou décélère jusqu'à ce que la vitesse réglée soit atteinte.

## Pour annuler

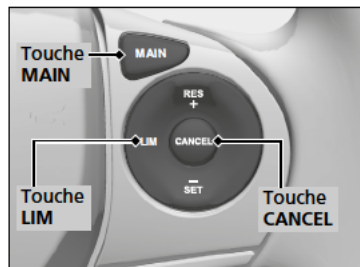

Pour annuler le régulateur de vitesse, effectuer l'une des actions suivantes :

- Appuyer sur la touche **CANCEL**.
- Appuyer sur la touche **MAIN**.
- Appuyer sur la touche **LIM**.
- Enfoncer la pédale de frein.
- Enfoncer la pédale d'embrayage pendant au moins cinq secondes.

La vitesse réglée affichée s'éteint.

## ►► Pour annuler

Reprise de la vitesse réglée précédemment :

Une fois le régulateur de vitesse annulé, il est encore possible de revenir à la vitesse réglée précédemment en appuyant sur la touche **RES/+** tout en conduisant à une vitesse d'au moins 30 km/h.

Il n'est pas possible de régler une vitesse ou de reprendre une vitesse précédente dans les situations suivantes :

- Lorsque la vitesse du véhicule est inférieure à 30 km/h
- Lorsque la touche **MAIN** est désactivée

Lorsque la vitesse du véhicule est égale ou inférieure à 25 km/h, le régulateur de vitesse s'annule automatiquement.

## Limiteur de vitesse réglable

Ce dispositif permet de régler une vitesse maximale qui ne peut être dépassée, même en enfonçant la pédale d'accélérateur.

La limite de vitesse du véhicule est réglable entre 30 km/h et 250 km/h environ.

### Comment l'utiliser

- Appuyer sur la touche **MAIN** située sur le volant.

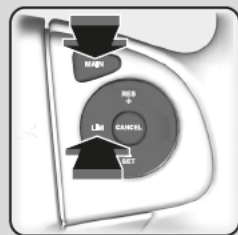

Le témoin est allumé sur le tableau de bord  
Le limiteur de vitesse réglable est prêt à fonctionner.

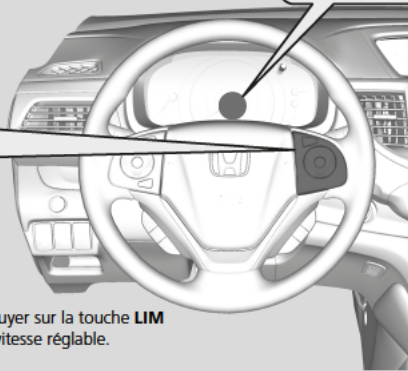

Si un tableau de bord différent est affiché, appuyer sur la touche **LIM** pour le faire passer en mode de régulation de vitesse réglable.

### Limiteur de vitesse réglable

Il est possible que le limiteur de vitesse réglable ne puisse conserver la vitesse réglée dans une descente. Si ceci se produit, ralentir en appuyant sur la pédale de frein.

Lorsque le conducteur n'utilise pas le limiteur de vitesse réglable : désactiver le limiteur de vitesse réglable en appuyant sur la touche **MAIN**.

Il n'est pas possible d'utiliser simultanément le limiteur de vitesse réglable et le régulateur de vitesse/régulateur de vitesse adaptatif (ACC).

### Modèles avec boîte de vitesses manuelle

Lorsque le moteur ralentit, essayer de rétrograder.

## ■ Pour régler la vitesse du véhicule

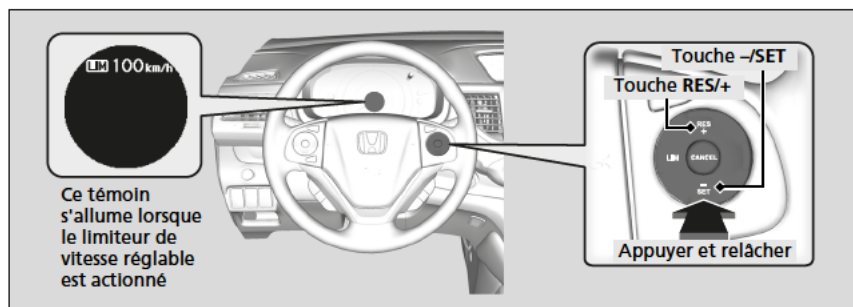

- Retirer le pied de la pédale et appuyer sur la touche **-/SET** lorsque la vitesse de croisière est atteinte.  
Aussitôt la touche **-/SET** relâchée, la vitesse réglée est fixée et le limiteur de vitesse réglable est activé. La vitesse réglée s'affiche.
- Il est possible de régler la limite de vitesse réglée en appuyant sur la touche **RES/+**.

## ►► Pour régler la vitesse du véhicule

Si le réglage de la limite de vitesse s'effectue en conduisant à moins de 30 km/h, la limite de vitesse est réglée sur 30 km/h.

Le signal sonore retentit et la limite de vitesse affichée clignote si la vitesse du véhicule dépasse la limite de 3 km/h ou plus dans une descente abrupte.

Le limiteur de vitesse réglable se règle sur la vitesse actuelle, si elle est supérieure à la limite de vitesse préalablement réglée lorsque la touche **RES/+** est actionnée.

Il est possible d'afficher les mesures de la vitesse réglée affichée sur l'écran multi-informations en km/h.

► **Fonctions personnalisées** P. 133

## Pour régler la limite de vitesse

Augmenter ou diminuer la limite de vitesse du véhicule à l'aide des touches **RES/+** ou **-/SET** situées sur le volant.

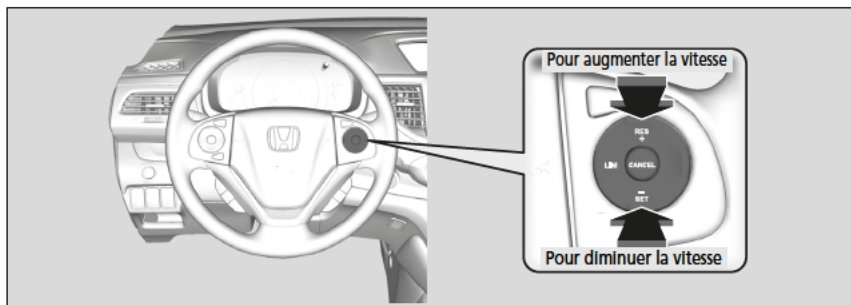

- A chaque pression de la touche, la vitesse réglée augmente ou diminue par incréments d'1 km/h.
- Si vous maintenez la touche enfoncée, la vitesse réglée augmente ou diminue par incréments de 10 km/h toutes les 0,5 seconde jusqu'à ce que la limite du système soit atteinte.
- Le véhicule accélère ou décélère jusqu'à ce que la vitesse réglée soit atteinte.

## Dépassement momentané de la limite de vitesse

La limite de vitesse peut être dépassée en enfonçant complètement la pédale d'accélérateur.

- La limite de vitesse affichée clignote.  
Le signal sonore retentit une fois que la limite de vitesse a été dépassée.

### ► Dépassement momentané de la limite de vitesse

Le signal sonore retentit lorsque la vitesse du véhicule dépasse la limite de vitesse programmée et que la pédale d'accélération est complètement enfoncée.

Le limiteur de vitesse réglable se remet à fonctionner dès que la vitesse du véhicule est inférieure à la limite de vitesse réglée.

### Pour annuler

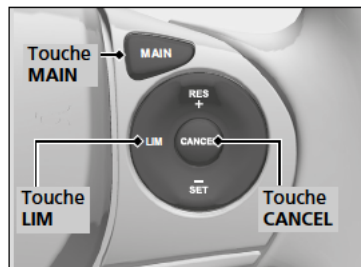

Pour annuler le limiteur de vitesse réglable, effectuer l'une des actions suivantes :

- Appuyer sur la touche **CANCEL**.
- Appuyer sur la touche **MAIN**.
- Appuyer sur la touche **LIM**.

### ►► Pour annuler

Le limiteur de vitesse réglable se transforme en régulateur de vitesse/régulateur de vitesse adaptatif (ACC) lorsque la touche **LIM** est enfoncée.

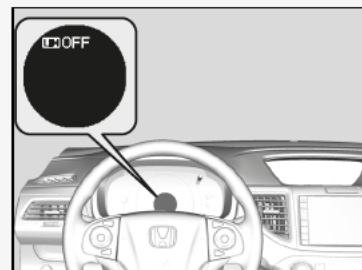

Si le système présente une anomalie lors de l'utilisation du limiteur de vitesse réglable, le signal sonore retentit et le témoin **OFF** s'allume. Le limiteur de vitesse réglable est désactivé.

## Caméra du capteur avant\*

La caméra, utilisée dans les systèmes tels que le LKAS, l'ACC, le système d'alerte anticollision frontale, l'alerte de franchissement de ligne (LDW), le système de reconnaissance des panneaux de signalisation (TSR), le CMBS et le système de prise en charge des feux de route, est conçue pour détecter un objet et déclencher l'activation de l'un des systèmes.

### Emplacement de la caméra et conseils de manipulation

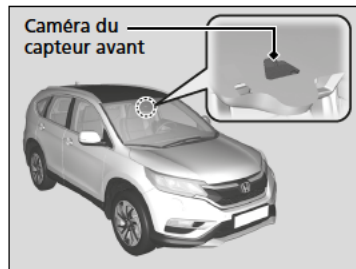

Cette caméra est située derrière le rétroviseur.

Pour réduire le risque que des températures intérieures élevées entraînent l'arrêt des capteurs de caméra, garer le véhicule dans un lieu ombragé ou orienter l'avant du véhicule dans la direction opposée au soleil. En cas d'utilisation d'un pare-soleil réfléchissant, ne pas le laisser couvrir le logement de la caméra. Le fait de couvrir la caméra entraîne la concentration de la chaleur sur elle.

### Caméra du capteur avant\*

Ne jamais appliquer un film ou attacher sur le pare-brise, le capot ou la grille avant tout objet pouvant gêner le champ de vision de la caméra et entraîner un dysfonctionnement du système.

Toute rayure, marque ou autre dommage sur le pare-brise dans le champ de vision de la caméra peut provoquer le dysfonctionnement du système. Dans ce cas, il est recommandé de remplacer le pare-brise par un pare-brise d'origine Honda. Réaliser des réparations mineures dans le champ de vision de la caméra ou installer un pare-brise de rechange provenant d'un autre fabricant peut également provoquer le dysfonctionnement du système. Après avoir remplacé le pare-brise, demander à un concessionnaire de vérifier l'étalonnage de la caméra. Un bon calibrage de la caméra est indispensable pour que le système fonctionne correctement.

Ne pas placer un objet sur la partie supérieure du tableau de bord. Il peut se réfléchir sur le pare-brise et empêcher le système de détecter correctement les lignes de délimitation des voies.



#### ►► Caméra du capteur avant\*

Si le message  apparaît :

- Utiliser le système de commande de la climatisation pour refroidir l'habitacle et, si nécessaire, utiliser également le mode de désembuage avec le débit d'air dirigé vers la caméra.
- Commencer à conduire le véhicule pour abaisser la température du pare-brise, ce qui refroidit le pourtour de la caméra.

Si le message  apparaît :

- Garer le véhicule dans un endroit sûr et nettoyer le pare-brise. Si le message ne disparaît pas après avoir nettoyé le pare-brise et roulé un certain temps, faire contrôler le véhicule par un concessionnaire.

## Régulateur de vitesse adaptatif (ACC)\*

Permet de maintenir une vitesse de conduite constante et une distance spécifique par rapport au véhicule détecté à l'avant, sans avoir à garder le pied sur le frein ou l'accélérateur. Lorsque le système ACC ralentit votre véhicule en actionnant les freins, les feux stop du véhicule s'allument.

### Quand l'utiliser

La caméra est située derrière le rétroviseur.

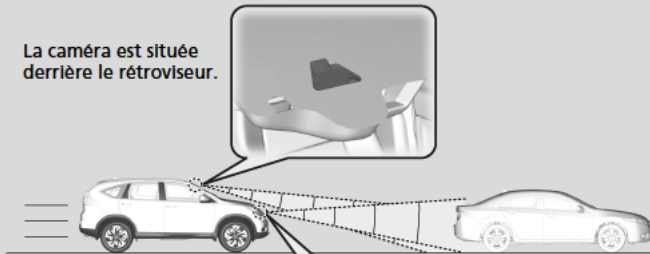

Le capteur radar est situé sous la grille avant.

- Vitesse du véhicule avec le régulateur de vitesse adaptatif : Vitesse souhaitée dans une plage supérieure à 30 km/h environ

### Modèles à boîte de vitesses automatique

- Rapports pour le régulateur de vitesse adaptatif : en **D** ou **S**

### ⚠ Régulateur de vitesse adaptatif (ACC)\*

## ⚠ ATTENTION

Une utilisation incorrecte de l'ACC peut entraîner un accident.

Utiliser l'ACC uniquement sur de grandes routes dégagées et par beau temps.

## ⚠ ATTENTION

L'ACC a une capacité de freinage limitée. Quand la vitesse du véhicule chute en deçà de 25 km/h, l'ACC se désactive automatiquement et n'applique plus les freins du véhicule. Toujours se tenir prêt à appuyer sur la pédale de frein lorsque les conditions l'exigent.

### Rappel Important

Comme tout système, l'ACC a des limites. Utiliser la pédale de frein dès que nécessaire et toujours maintenir une distance de sécurité adéquate avec les autres véhicules.

#### Comment l'utiliser

- Appuyer sur la touche **MAIN** au volant



Si un tableau de bord différent est affiché, appuyer sur la touche **LIM** pour le faire passer sur le système ACC.



**ACC est allumé sur le tableau de bord.**  
Le régulateur de vitesse adaptatif est prêt à l'utilisation.

#### ► Régulateur de vitesse adaptatif (ACC)\*

Le système ACC risque de ne pas fonctionner correctement dans certaines conditions.

#### ► Conditions d'utilisation et limites du système ACC P. 446

Lorsque le conducteur n'utilise pas le régulateur de vitesse adaptatif : couper le régulateur de vitesse adaptatif en appuyant sur la touche **MAIN**. Cela désactive également le système d'assistance au maintien dans la voie de circulation (LKAS).

Ne pas utiliser le système ACC dans les conditions suivantes :

- Sur les routes ayant un trafic intense ou lors d'un trajet avec une circulation en accordéon.
- Sur des routes avec des virages serrés.
- Sur les routes avec des sections à pentes raides car la vitesse réglée du véhicule peut être dépassée en roue libre. Dans de tels cas, le système ACC n'actionnera pas les freins pour maintenir la vitesse réglée.
- Sur les routes à péage ou ayant d'autres objets placés entre les voies de circulation, ou dans les parkings ou les installations dotées de voies d'entrée étroites de type service au volant.

#### Modèles avec boîte de vitesses manuelle

Lorsque le moteur ralentit, essayer de rétrograder. La vitesse réglée peut être maintenue si le changement de rapport est réalisé dans un délai de cinq secondes.

En mode ECON, le temps d'accélération peut être plus long.

Il n'est pas possible d'utiliser simultanément le régulateur de vitesse et le limiteur de vitesse réglable.

Il n'est pas possible d'utiliser simultanément l'ACC et le limiteur de vitesse réglable.

## Pour régler la vitesse du véhicule

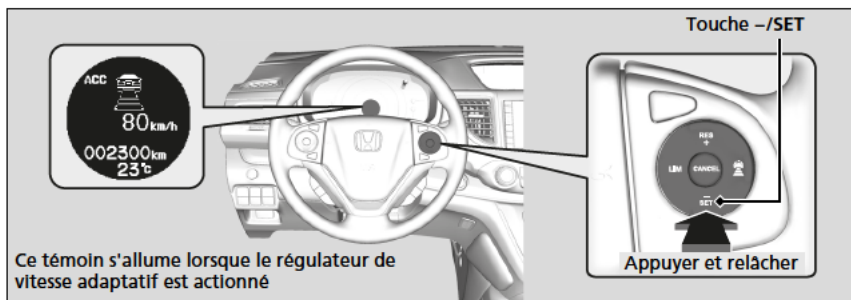

Ce témoin s'allume lorsque le régulateur de vitesse adaptatif est actionné

Retirer le pied de la pédale et appuyer sur le bouton **-/SET** lorsque la vitesse de croisière est atteinte.

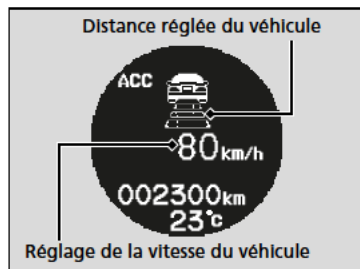

Aussitôt la touche **-/SET** relâchée, la vitesse réglée devient fixe et le régulateur de vitesse adaptatif s'active.

- L'icône d'un véhicule et des lignes de distance apparaissent sur l'affichage multi-information.

## ▣ Régulateur de vitesse adaptatif (ACC)\*

En mode ECON, le temps d'accélération peut être plus long.

## ■ En cours de fonctionnement

### ■ Un véhicule se trouve devant

L'ACC surveille si un véhicule situé devant entre dans son champ de détection. Si un véhicule est détecté dans le champ de l'ACC, le système ACC maintient ou décélère la vitesse réglée afin de respecter la distance définie entre les deux véhicules.

➤ **Modification de la distance** P. 449

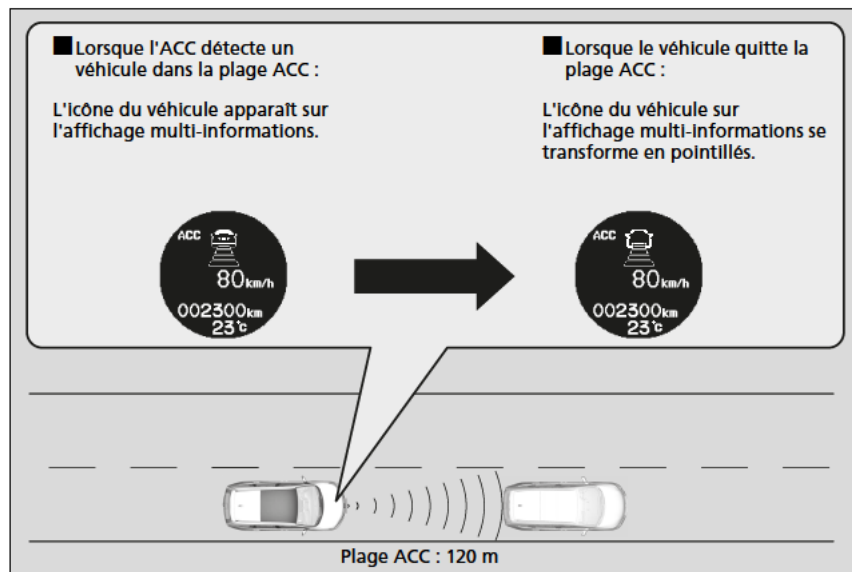

## ▶▶ En cours de fonctionnement

Si le véhicule détecté devant ralentit brutalement ou si un autre véhicule se rabat juste devant, le signal sonore retentit et un message apparaît sur l'affichage multi-informations afin de prévenir le conducteur et l'inciter à freiner.

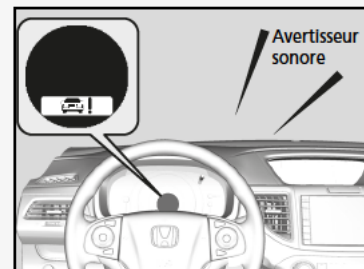

Appuyer sur la pédale de frein et maintenir une distance appropriée avec le véhicule situé devant.

**■ Aucun véhicule ne se trouve devant**

Votre véhicule roule à la vitesse réglée.

**■ Le véhicule situé devant se trouve dans la plage ACC et roule à une vitesse inférieure à la vitesse réglée**

Votre véhicule ralentit et maintient la même vitesse que le véhicule situé devant.

**■ Le véhicule situé devant se trouve dans la plage ACC et roule à une vitesse régulière**

Votre véhicule suit le véhicule devant en conservant une distance constante, sans dépasser la vitesse réglée.

**■ Le véhicule situé devant quitte la plage ACC**

L'ACC déclenche l'accélération du véhicule à la vitesse réglée puis la maintient.

**■ Lorsque la pédale d'accélérateur est enfoncée**

Il est possible d'augmenter provisoirement la vitesse du véhicule. Dans ce cas, aucune alerte audible ou visuelle n'est émise, même si un véhicule se trouve dans la plage ACC.

L'ACC reste activé jusqu'à ce qu'il soit annulé. Une fois la pédale d'accélérateur relâchée, le système retrouve sa vitesse réglée.

Il arrive que la vitesse du véhicule diminue lorsque la pédale d'accélérateur est légèrement enfoncée.

**☒ En cours de fonctionnement**

Même si la distance par rapport au véhicule détecté devant est courte, l'ACC peut faire accélérer le véhicule dans les conditions suivantes :

- Le véhicule détecté devant roule pratiquement à la même vitesse ou plus vite que votre véhicule.
- Un véhicule se rabat devant à une vitesse supérieure, et la distance séparant les deux véhicules s'étend progressivement.

Il est également possible de configurer le système pour qu'un bip retentisse lorsqu'un véhicule détecté devant entre dans le champ de détection de l'ACC. Changer le réglage du **SIGNAL SONORE DE DETECTION ACC DE VEHICULE A L'AVANT**.

☒ **Fonctions personnalisées** P. 133

**Limites**

Il faudra éventuellement utiliser le frein pour maintenir une distance de sécurité lorsque le système ACC est activé.

Il se peut aussi que l'ACC ne fonctionne pas correctement dans certaines conditions.

☒ **Conditions d'utilisation et limites du système ACC** P. 446

## ■ Conditions d'utilisation et limites du système ACC

Dans certaines circonstances, le système s'éteint automatiquement et le témoin **ACC** s'allume. Quelques exemples de ces circonstances sont répertoriées ci-dessous. D'autres conditions peuvent réduire certaines fonctions de l'ACC.

➤ **Caméra du capteur avant\*** P. 439

### ■ Conditions environnementales

Conduite par mauvais temps (pluie, brouillard, neige, etc.).

### ■ Conditions difficiles sur la route

Conduite sur chaussée enneigée ou humide (marquage au sol masqué, traces de véhicules, reflet des feux, éclaboussures de la route, contraste élevé).

### ■ Conditions de fonctionnement du véhicule

- l'extérieur du pare-brise est obstrué par des saletés, de la boue, des feuilles, de la neige humide, etc.
- Mauvais état des pneus ou des roues (taille incorrecte, taille ou construction non homogène, pneus sous ou surgonflés, etc.).
- La température de la caméra est trop élevée.
- Le frein de stationnement est serré.
- lorsque la grille avant est sale.
- lorsque l'avant du véhicule se soulève en raison d'objets lourds placés dans le compartiment à bagages ou les sièges arrière.
- lorsque les pneumatiques sont équipés de chaînes à neige.

## ►► Conditions d'utilisation et limites du système ACC

Le capteur radar de l'ACC est commun avec le système de freinage automatique d'urgence (CMBS).

➤ **Système de freinage automatique d'urgence (CMBS)\*** P. 493

Les informations relatives à la caméra équipée de ce système sont à la disposition de l'utilisateur.

➤ **Caméra du capteur avant\*** P. 439

**■ Limites de détection**

- Un véhicule ou un piéton passe brusquement devant vous.
- La distance par rapport au piéton ou au véhicule situé devant est trop courte.
- Un véhicule se rabat devant vous à vitesse réduite et freine brutalement.
- En cas d'accélération rapide et d'approche à grande vitesse du véhicule ou du piéton situé devant.
- Le véhicule situé devant est une moto, une bicyclette, un scooter pour personne à mobilité réduite ou tout autre véhicule de petite taille.
- Des animaux se trouvent devant le véhicule.
- En cas de conduite sur une route sinueuse, il devient difficile pour le capteur de détecter correctement un véhicule ou un piéton situé devant.
- La différence de vitesse entre le véhicule conduit et le véhicule qui le précède est très importante.
- Un véhicule arrivant en sens inverse se déporte brusquement devant le véhicule conduit.
- Le véhicule conduit croise brusquement un véhicule arrivant en sens inverse.
- Le véhicule conduit roule sur un pont de fer étroit.
- Lorsque le véhicule qui vous précède freine brusquement.
- Lorsque le véhicule qui vous précède est d'une forme particulière.
- Lorsque votre véhicule ou le véhicule qui vous précède roule sur l'un des bords de la voie.



## ■ Réglage de la vitesse du véhicule

Augmenter ou diminuer la vitesse du véhicule à l'aide des touches **RES/+** ou **-/SET** situées sur le volant.

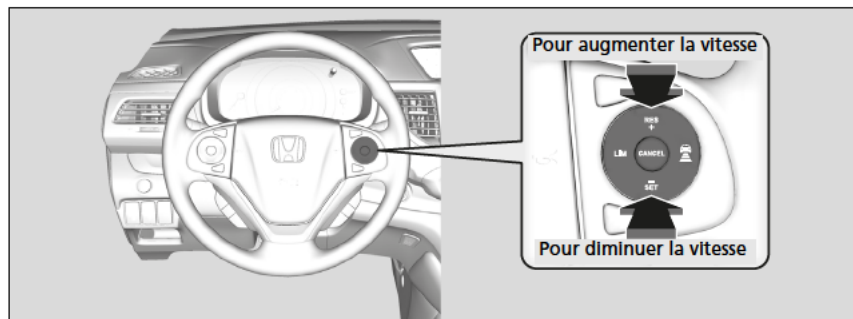



- A chaque pression de la touche, la vitesse du véhicule augmente ou diminue par incréments d'environ 1 km/h.
- Si la touche est maintenue enfoncée, la vitesse du véhicule augmente ou diminue par incréments d'environ 10 km/h.

## ▣ Réglage de la vitesse du véhicule

Si un véhicule détecté devant roule à une vitesse inférieure à la vitesse réglée venant d'être augmentée, le système ACC peut ne pas déclencher l'accélération. Cela permet de maintenir la distance de sécurité spécifiée par rapport au véhicule situé devant.

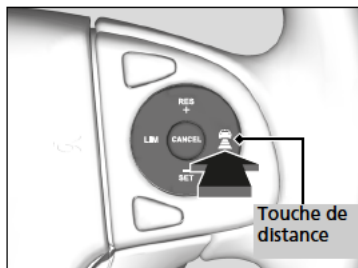
## Modification de la distance







Appuyer sur la touche  (distance) pour modifier la plage ACC.

Chaque fois que la touche est enfoncée, le réglage de la distance de suivi (la distance par rapport au véhicule détecté à l'avant) défile selon le cycle suivant : très longue, longue, moyenne, courte. Déterminer le réglage de distance de suivi le plus adapté aux conditions de conduite. Veiller à observer les spécifications en vigueur au niveau local concernant la distance de suivi.

## Modification de la distance

Le conducteur doit, en toutes circonstances, maintenir une distance de freinage suffisante avec le véhicule qui le précède. Il doit également être informé du fait que des distances minimales ou des temps d'espacement sont prévus dans les dispositions du Code de la route applicables localement et qu'il incombe au conducteur de respecter ces lois.

Plus la vitesse réglée est élevée, plus les distances de suivi courte, moyenne, longue ou très longue augmentent. Voir les exemples suivants pour plus de détails.

Distance de suivi	Lorsque la vitesse du véhicule est de :	
	80 km/h	104 km/h
 Courte	26 mètres 1,1 s	31 mètres 1,1 s
 Moyenne	34 mètres 1,5 s	43 mètres 1,5 s
 Longue	48 mètres 2,1 s	62 mètres 2,1 s
 Extra longue	66 mètres 3 s	87 mètres 3 s

## Pour annuler

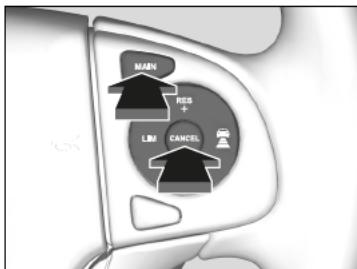

Pour annuler le régulateur de vitesse adaptatif, effectuer l'une des actions suivantes :

- Appuyer sur le bouton **CANCEL**.
- Appuyer sur le bouton **MAIN**.
- Appuyer sur le bouton **LIM**.
- Enfoncer la pédale de frein.
- Enfoncer la pédale d'embrayage pendant au moins cinq secondes.

## ►► Pour annuler

Reprise de la vitesse réglée précédemment : Une fois le régulateur de vitesse adaptatif annulé, il est possible de revenir à la vitesse réglée précédemment tant que celle-ci est affichée. Appuyer sur la touche **RES/+** lors d'une conduite à une vitesse d'au moins 30 km/h.

Vous ne pouvez pas définir ou reprendre une vitesse réglée lorsque la vitesse du véhicule est inférieure à 30 km/h.

La vitesse réglée ne peut pas être définie ou reprise lorsque l'ACC a été désactivé au moyen de la touche **MAIN**. Appuyer sur la touche **MAIN** pour activer le système, puis régler la vitesse désirée.

### ■ Annulation automatique

Lorsque l'ACC est annulé automatiquement, le signal sonore retentit et un message s'affiche sur l'affichage multi-information. L'une des conditions suivantes peut entraîner l'annulation de l'ACC :

- Le véhicule ralentit à une vitesse inférieure à 25 km/h.
- Mauvais temps (pluie, brouillard, neige, etc.).
- Le capteur radar sur la calandre avant est sale.
- Le véhicule situé devant ne peut être détecté.
- Une condition de pneumatique anormale est détectée, ou les pneumatiques patinent.
- Conduite sur une route de montagne ou hors-piste pendant une période prolongée.
- Mouvement brusque du volant.
- Le système ABS ou VSA est activé.
- Lorsque l'indicateur de système ABS ou VSA s'allume.
- Lorsque vous serrez manuellement le frein de stationnement.
- Lorsque le véhicule détecté dans le champ de l'ACC est trop proche de votre véhicule.
- La caméra derrière le rétroviseur ou la zone autour de la caméra, y compris le pare-brise, est sale.

#### Modèles avec boîte de vitesses manuelle

- Si l'indicateur de descente des rapports qui s'affiche sur le compte-tours est ignoré, l'ACC s'annule au bout de 10 secondes environ.
- Le régime moteur atteint la zone rouge du compte-tours.
- Le régime moteur descend sous 1 000 tr/min.
- Le conducteur passe provisoirement au point mort lors de la montée ou de la descente des rapports.

### ► Annulation automatique

**DESACTIVE** s'allume pendant environ trois secondes lorsque l'ACC est annulé automatiquement.

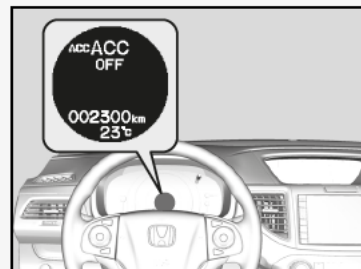

Bien que le régulateur de vitesse adaptatif ait été automatiquement annulé, il est toujours possible de revenir à la vitesse réglée précédemment. Patienter jusqu'à ce que la condition ayant entraîné l'annulation de l'ACC ait disparu, puis appuyer sur la touche **RES/+**.

## Fonction de régulateur de vitesse adaptatif intelligent

Fournit une prévision à l'avance en cas de situation d'insertion. Le système détecte lorsqu'un véhicule roulant dans la voie la plus lente adjacente a l'intention de s'insérer devant vous et ajuste la vitesse du véhicule à l'avance lorsque l'ACC est activé.

### Fonctionnement du système

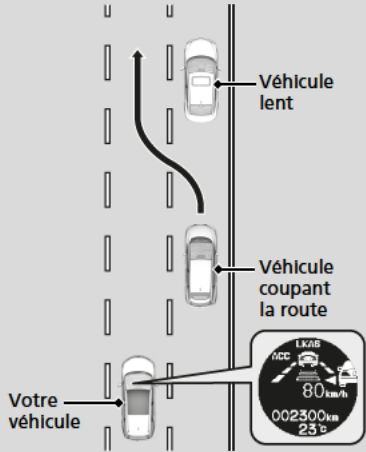

Le capteur radar à l'intérieur de la grille avant détecte les véhicules devant vous y compris ceux dans la voie de circulation adjacente, et la caméra derrière le rétroviseur intérieur détecte les marquages des voies.

Ce système permet d'améliorer les propriétés de suivi/localisation de l'ACC : il règle la vitesse du véhicule à l'avance en anticipant une situation dans laquelle un véhicule roulant dans la voie la plus lente adjacente rattrape un véhicule plus lent le précédant et décide de changer de voie en vous coupant la route.

Lorsqu'une telle situation est anticipée, la vitesse de votre véhicule diminue légèrement. Lors de la détection, la vitesse de votre véhicule diminue en fonction de la vitesse du véhicule s'insérant devant vous.

Alors que la vitesse est ajustée par le système, l'icône associé au véhicule vous coupant la route s'affiche sur l'écran multi-Informations pour vous indiquer que le système est activé.

Un type à direction à gauche est illustré.

### ■ Activation du système

Lorsqu'un véhicule s'insère devant vous va plus vite que le véhicule le précédant et que votre véhicule va plus vite que le véhicule souhaitant s'insérer (c.-à-d. lorsque vous devez ralentir), l'ACC anticipe l'insertion et ajuste la vitesse de votre véhicule.

Le système s'active lorsque les toutes les conditions suivantes sont réunies :

- Lorsque l'ACC est activé.
- Lorsque vous roulez sur une route à plusieurs voies.
- Lorsque la vitesse du véhicule est comprise entre 80 km/h et 180 km/h environ.
- Le véhicule se trouve sur une route droite ou légèrement sinueuse.
- Les clignotants sont éteints.
- La pédale de frein n'est pas enfoncée.
- Lorsqu'un véhicule s'insère depuis une voie plus lente.

### ■ Activation et désactivation du régulateur de vitesse adaptatif intelligent

Le système peut être activé et désactivé à l'aide de l'affichage multi-informations.

➤ **Fonctions personnalisées** P. 133

### ⌘ Fonction de régulateur de vitesse adaptatif intelligent

Lorsque le trafic passe du côté droit au côté gauche, conduire sur une route où la circulation en sens inverse est dense sur une certaine distance fait automatiquement basculer la détection des voies de la droite à la gauche.

Le régulateur de vitesse adaptatif intelligent peut ne pas s'activer dans les conditions suivantes :

- Lorsque la différence de vitesse entre le véhicule coupant la route et le véhicule qui le précède dans la voie adjacente\*1 est faible
- Lorsque la différence de vitesse entre le véhicule coupant la route et votre véhicule est faible (c.-à-d. lorsque un ajustement de la vitesse n'est pas nécessaire)
- Lorsqu'un véhicule s'insère devant vous sans qu'aucun véhicule ne le précède dans la voie adjacente\*1
- Lorsqu'un véhicule s'insère depuis une voie plus rapide\*1

\*1 : C'est-à-dire une voie à droite dans le cas d'une circulation à droite, et une voie à gauche dans le cas d'une circulation à gauche.

## Système d'alerte anticollision frontale\*

Prévient le conducteur en cas de détection d'une collision possible du véhicule avec celui qui le précède.

Si le système détecte une collision possible, il déclenche des alertes visuelles et sonores.

- ▶ Prendre les mesures appropriées pour éviter toute collision (freiner, changer de voie, etc.).

### ■ Fonctionnement du système

Le système peut signaler des collisions possibles lorsque la vitesse du véhicule dépasse 15 km/h.

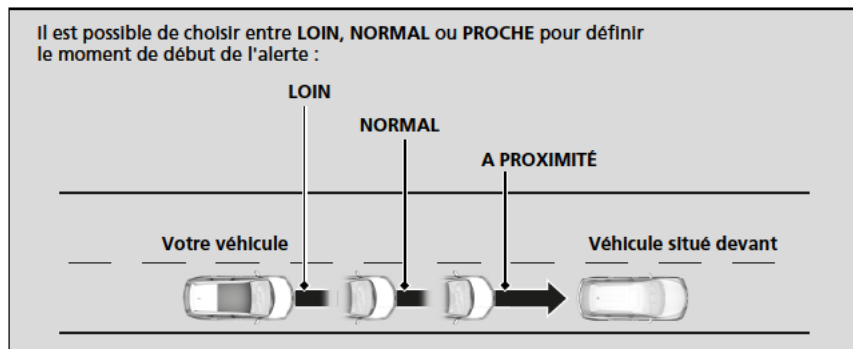

### ☒ Système d'alerte anticollision frontale\*

#### Rappels importants concernant la sécurité

Le système d'alerte anticollision frontale ne peut pas détecter tous les objets se trouvant à l'avant du véhicule et pourrait ne pas détecter certains d'entre eux ; la précision du système varie en fonction du temps, de la vitesse et d'autres facteurs. Le système d'alerte anticollision frontale ne comprend pas de fonction de freinage. Il relève toujours de la responsabilité du conducteur d'utiliser le véhicule de façon sécurisée et d'éviter les collisions.

Le conducteur peut modifier le réglage de la distance d'alerte anticollision frontale ou encore activer/désactiver le système.

#### ☒ Fonctions personnalisées P. 133

La caméra est partagée avec le système d'alerte de franchissement de ligne, le système de reconnaissance de panneaux de signalisation et le système de prise en charge des feux de route.

Pour le bon fonctionnement du système :

- Ne pas heurter la caméra ni la zone autour de la caméra lors du nettoyage du pare-brise.
- Maintenir le pare-brise supérieur propre. Essuyer les débris, ainsi que la glace et le gel.

Consulter un concessionnaire dans les cas suivants.

- La caméra ou la zone autour de la caméra est fortement choquée.
- La périphérie du pare-brise doit être réparée.



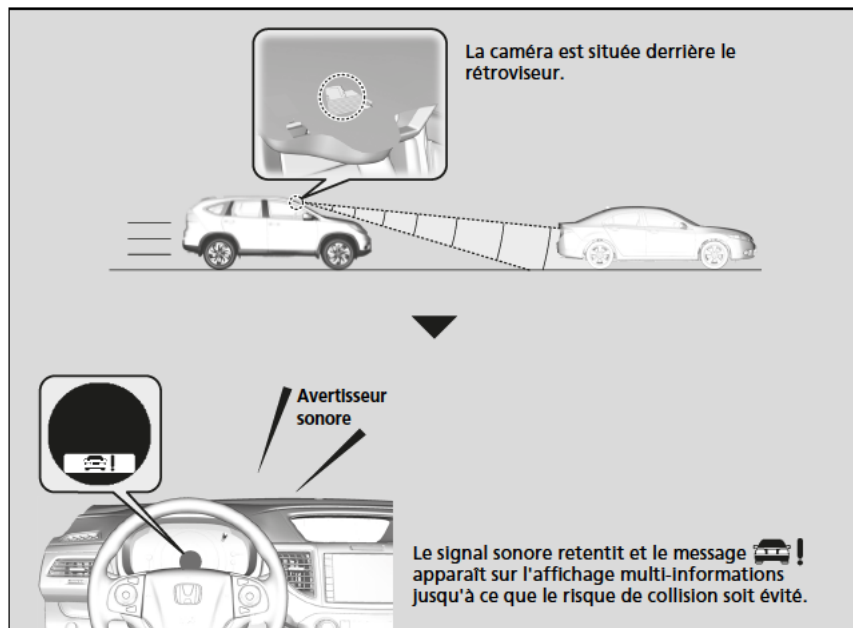

#### ▶▶ Système d'alerte anticollision frontale\*

Ne jamais appliquer un film ou fixer un objet sur le pare-brise, au risque de gêner le champ de vision de la caméra du système d'alerte anticollision frontale.

Toute rayure, marque ou autre dommage sur le pare-brise dans le champ de vision de la caméra du système d'alerte anticollision frontale peut provoquer le dysfonctionnement du système. Dans ce cas, il est recommandé de remplacer le pare-brise par un pare-brise d'origine Honda. Réaliser des réparations mineures dans le champ de vision de la caméra ou installer un pare-brise de rechange provenant d'un autre fabricant peut également provoquer le dysfonctionnement du système.

Après avoir remplacé le pare-brise, demander à un concessionnaire de vérifier l'étalonnage de la caméra. Un bon étalonnage de la caméra d'alerte anticollision frontale est indispensable pour que le système fonctionne correctement.

## ■ Arrêt automatique

Le système d'alerte anticollision frontale peut se couper automatiquement et le témoin  s'allume et reste affiché dans les cas suivants :

- La température au sein du circuit est élevée.
  - Le pare-brise est obstrué par des saletés, de la boue, des feuilles, de la neige humide, etc.
- Une fois que les conditions ayant entraîné l'arrêt du système d'alerte anticollision frontale se sont améliorées ou ont été éliminées (par nettoyage, par exemple), le système se remet en marche.

## ▣ Arrêt automatique

Lors du stationnement, pour contribuer à empêcher que des températures intérieures élevées entraînent l'arrêt du système de la caméra, garer le véhicule à un emplacement ombragé ou orienter l'avant du véhicule dans la direction opposée au soleil. En cas d'utilisation d'un pare-soleil réfléchissant, ne pas le laisser couvrir le logement de la caméra. Le fait de couvrir la caméra peut concentrer la chaleur sur celle-ci.



Si le message  apparaît :

- Utiliser le système de commande de la climatisation pour refroidir l'intérieur et, si nécessaire, le mode désembuage lorsque les vitres sont embuées.
- Commencer à conduire le véhicule pour abaisser la température du pare-brise, ce qui refroidit le pourtour de la caméra du système d'alerte anticollision frontale.

Si le message  apparaît :

Garer le véhicule dans un endroit sûr. Essuyer les débris qui obstruent le pare-brise, puis reprendre la conduite. Si le message reste allumé, même après avoir conduit pendant un certain temps avec le pare-brise propre, faire vérifier votre véhicule par un concessionnaire.

## ■ Limites du système d'alerte anticollision frontale

Le système d'alerte anticollision frontale peut ne pas s'activer ou ne pas détecter un véhicule qui le précède, et peut s'activer même lorsque le conducteur sait qu'il y a un véhicule devant lui ou même alors qu'il n'y a aucun véhicule devant, dans les conditions suivantes.

### Condition

- La distance par rapport au véhicule situé devant est trop courte.
- Un véhicule se rabat devant vous à vitesse réduite et freine brutalement.
- Un véhicule traverse brusquement devant vous.
- Lorsque le véhicule ou celui qui le précède accélère rapidement.
- Le véhicule suit une moto, un véhicule de petite taille ou un véhicule unique comme un tracteur.
- Lors d'une conduite hors route ou sur une route de montagne ou une route sinueuse pendant une période prolongée empêchant la caméra de détecter correctement un véhicule devant.
- Des piétons ou des animaux se trouvent devant le véhicule.
- En cas de mauvais temps (pluie, brouillard, etc.).
- Une charge lourde à l'arrière ou des modifications apportées à la suspension font pencher le véhicule.
- Une condition de pneumatique anormale est détectée (taille incorrecte, pneu crevé, etc.).
- Lorsque le pare-brise est obstrué par des saletés, de la boue, des feuilles, de la neige humide, etc.
- Lorsque la température à l'intérieur du système est élevée.
- En cas de passage soudain de l'ombre à la lumière ou vice-versa comme une entrée ou une sortie de tunnel.
- Le soleil est en face (par ex. à l'aube ou au crépuscule).
- Lorsque le pare-brise est sale ou flou.
- Lorsque des lampadaires sont pris pour les feux arrière d'un véhicule précédant celui-ci.
- Lors d'une conduite de nuit, le véhicule suivi roule avec une ampoule de phare arrière grillée.
- En cas de conduite à l'ombre des arbres, des bâtiments, etc.
- Lorsque le véhicule tracte une remorque.

## Alerte de franchissement de ligne (LDW)\*

Prévient le conducteur lorsque le système détecte un franchissement involontaire possible des marquages de voie gauches ou droits.

### Fonctionnement du système

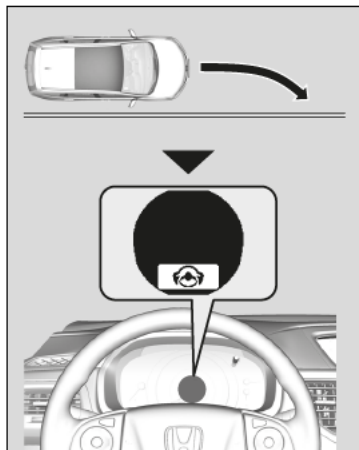

La caméra frontale derrière le rétroviseur surveille le marquage des voies de droite et de gauche.

Si le véhicule passe trop près des marquages gauches ou droits sans qu'un clignotant n'ait été activé, le système d'alerte de franchissement de ligne (LDW) émet des alertes sonores et visuelles.

Le signal sonore retentit et le message  apparaît sur l'affichage multi-informations pour signaler qu'il faut prendre les dispositions appropriées.

### Activation du système

Le système commence à rechercher les marquages de voie lorsque toutes les conditions suivantes sont réunies :

- La vitesse du véhicule est supérieure à 72 km/h environ.
- Le véhicule se trouve sur une route droite ou légèrement sinueuse.
- Les clignotants sont éteints.
- La pédale de frein n'est pas enfoncée.

### ⚠ Alerte de franchissement de ligne (LDW)\*

#### Rappels importants concernant la sécurité

Comme toutes les systèmes d'aide, le système d'alerte de franchissement de ligne (LDW) a ses limites. Dépendre excessivement du système d'alerte de franchissement de ligne (LDW) peut entraîner une collision. Il relève toujours de la responsabilité du conducteur de maintenir le véhicule au sein de sa voie.

Le système d'alerte de franchissement de ligne (LDW) prévient uniquement le conducteur en cas de détection d'une dérive hors de la voie sans clignotant. Le système d'alerte de franchissement de ligne (LDW) peut ne pas détecter tous les marquages de voie ou tous les franchissements de ligne ; la précision varie en fonction du temps, de la vitesse et de l'état du marquage de voie. Il relève toujours de la responsabilité du conducteur d'utiliser le véhicule de façon sécurisée et d'éviter les collisions.

Les informations relatives à la caméra équipée de ce système sont à la disposition de l'utilisateur.

► **Caméra du capteur avant\*** P. 439

L'alerte de franchissement de ligne (LDW) peut ne pas fonctionner correctement dans certaines circonstances :

► **Conditions et limitations de l'alerte de franchissement de ligne (LDW)** P. 461

### ⚠ Activation du système

Le système d'alerte de franchissement de ligne peut s'arrêter automatiquement et le témoin  s'allume et reste allumé.

► **Témoins** P. 84

\* Non disponible sur tous les modèles

## ■ Système d'alerte de franchissement de ligne (LDW) activé et désactivé

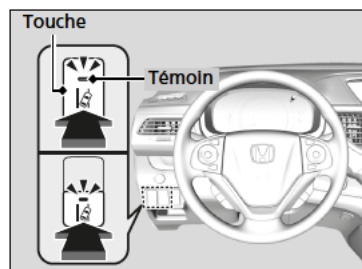

Appuyer sur la touche du système d'alerte de franchissement de ligne (LDW) pour activer et désactiver le système.

- Le témoin du bouton s'allume lorsque le système est activé.

## ■ Conditions et limitations de l'alerte de franchissement de ligne (LDW)

Le système risque de ne pas détecter correctement le marquage des voies et la position correcte du véhicule dans certaines conditions. Quelques exemples de ces circonstances sont répertoriées ci-dessous.

### ■ Conditions environnementales

- Conduite par mauvais temps (pluie, brouillard, neige, etc.).
- Un passage soudain de l'ombre à la lumière, ou inversement, comme lors d'une entrée ou d'une sortie de tunnel.
- Il existe peu de contraste entre le marquage des voies et la surface de la chaussée.
- Conduite lorsque le soleil est bas (par ex. à l'aube ou au crépuscule).
- Une forte lumière est réfléchiée sur la chaussée.
- Conduite à l'ombre des arbres, des bâtiments, etc.
- Les ombres des objets adjacents sont parallèles au marquage des voies.
- Les objets ou structures sur la chaussée sont interprétés de manière erronée comme les lignes de marquage.
- Reflets sur le pare-brise dans l'habitacle.

### ■ Conditions difficiles sur la route

- Conduite sur chaussée enneigée ou humide (marquage au sol masqué, traces de véhicules, reflet des feux, éclaboussures de la route, contraste élevé).
- Conduite sur une route avec des marquages temporaires.
- Plusieurs marquages ou des marquages différents ou presque effacés sont visibles sur la chaussée en raison de travaux ou d'anciens marquages de voie.
- La chaussée présente des marquages fusionnés, fractionnés ou se croisant (comme à un carrefour ou à un passage piéton).
- Les marquages de voie sont extrêmement étroits, larges ou changeants.
- Le véhicule qui précède roule à proximité du marquage des voies.
- La route est vallonnée ou le véhicule s'approche d'un sommet de côte.
- Conduite sur des routes irrégulières ou sans revêtement, ou sur des surfaces accidentées.
- Lorsque des objets sur la route (trottoir, rail de protection, pylônes, etc.) sont reconnus comme lignes blanches (ou jaunes).
- Lors de la conduite sur des routes avec des lignes doubles.

### ■ Conditions de fonctionnement du véhicule

- Les verres des phares sont sales ou les phares ne sont pas bien réglés.
- L'extérieur du pare-brise est taché ou obstrué par des saletés, de la boue, des feuilles, de la neige humide, etc.
- Le pare-brise est embué à l'intérieur.
- La température de la caméra est trop élevée.
- Mauvais état des pneus ou des roues (taille incorrecte, taille ou construction non homogène, pneus sous ou surgonflés, roue galette\*, etc.).
- Le véhicule est incliné en raison d'une charge lourde ou de modifications de la suspension.
- Pneumatiques équipés de chaînes à neige.

## Système de reconnaissance des panneaux de signalisation\*

Il rappelle au conducteur les informations concernant la signalisation routière (telle que la limite de vitesse actuelle ou l'interdiction de doubler) que le véhicule vient de passer et les affiche sur l'écran multi-informations interactif.

### Fonctionnement du système

Lorsque la caméra située derrière le rétroviseur capture des panneaux de signalisation en cours de conduite, le système affiche ceux qui sont reconnus comme s'appliquant au à votre véhicule. Le symbole du panneau s'affiche pendant un certain temps, puis jusqu'à ce que le véhicule ait dépassé une durée et une distance prédéterminées.

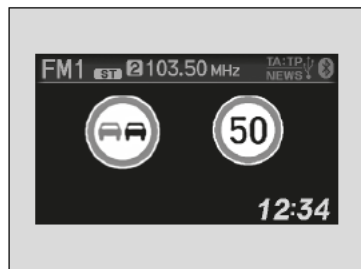

Le symbole du panneau peut également changer ou disparaître dans les cas suivants :

- La fin d'une limite de vitesse ou autre est détectée.
- Le véhicule prend un tournant avec le clignotant pour changer de direction à une intersection.

### Systeme de reconnaissance des panneaux de signalisation\*

Ce système est conçu pour détecter les panneaux qui suivent les normes de la convention de Vienne. Il est possible que le système n'affiche pas tous les panneaux, mais aucun panneau se trouvant sur le bord de la route ne sera ignoré. Le système ne fonctionne pas avec la signalisation de tous les pays, ni dans tous les cas.

Le système de reconnaissance des panneaux de signalisation est conçu comme une simple aide à la conduite. Le conducteur doit toujours être conscient des conditions de circulation et respecter l'ensemble des réglementations de circulation routière.

Ne jamais appliquer un film ou attacher sur le pare-brise tout objet pouvant gêner le champ de vision de la caméra et entraîner un dysfonctionnement du système.

Toute rayure, marque ou autre dommage sur le pare-brise dans le champ de vision de la caméra peut provoquer le dysfonctionnement du système. Dans ce cas, il est recommandé de remplacer le pare-brise par un pare-brise d'origine Honda. Réaliser des réparations mineures dans le champ de vision de la caméra ou installer un pare-brise de rechange provenant d'un autre fabricant peut également provoquer le dysfonctionnement du système. Après avoir remplacé le pare-brise, demander à un concessionnaire de vérifier l'étalonnage de la caméra. Un bon calibrage de la caméra est indispensable pour que le système fonctionne correctement.



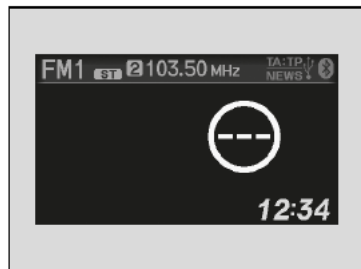

Pendant la conduite, et lorsqu'aucun panneau n'est détecté, on peut également voir l'écran ci-dessous :





#### ▶ Système de reconnaissance des panneaux de signalisation\*

Pour réduire le risque que des températures intérieures élevées entraînent l'arrêt des capteurs de caméra, garer le véhicule dans un lieu ombragé ou orienter l'avant du véhicule dans la direction opposée au soleil. En cas d'utilisation d'un pare-soleil réfléchissant, ne pas le laisser couvrir le logement de la caméra.

Le fait de couvrir la caméra entraîne la concentration de la chaleur sur elle.

Si le symbole  apparaît, le système de reconnaissance des panneaux de signalisation (TSR) ne fonctionne pas, et le symbole  s'affichera.

- Utiliser le système de commande de la climatisation pour refroidir l'habitacle et, si nécessaire, utiliser également le mode de désembuage avec le débit d'air dirigé vers la caméra.
- Commencer à conduire le véhicule pour abaisser la température du pare-brise, ce qui refroidit le pourtour de la caméra.

Si le symbole  apparaît, le système de reconnaissance des panneaux de signalisation (TSR) ne fonctionne pas, et le symbole  s'affichera.

- Garer le véhicule dans un endroit sûr et nettoyer le pare-brise. Si le message ne disparaît pas après avoir nettoyé le pare-brise et roulé un certain temps, faire contrôler le véhicule par un concessionnaire.

## ■ Conditions et limitations du système de reconnaissance des panneaux de signalisation (TSR)

Le système de reconnaissance des panneaux de signalisation peut ne pas reconnaître les panneaux de signalisation dans les cas suivants.

### ■ Conditions de fonctionnement du véhicule

- Les verres des phares sont sales ou les phares ne sont pas bien réglés.
- L'extérieur du pare-brise est obstrué par des saletés, de la boue, des feuilles, de la neige humide, etc.
- Le pare-brise est embué à l'intérieur.
- Des zones du pare-brise doivent être nettoyées.
- Mauvais état des pneus ou des roues (taille incorrecte, taille ou construction non homogène, pneus sous ou surgonflés, roue galette\*, etc.).
- Le véhicule est incliné en raison d'une charge lourde ou de modifications de la suspension.

### ■ Conditions environnementales

- Conduite lorsque le soleil est bas (par ex. à l'aube ou au crépuscule).
- Une forte lumière est réfléchiée sur la chaussée.
- Un passage soudain de l'ombre à la lumière, ou inversement, comme lors d'une entrée ou d'une sortie de tunnel.
- Conduite à l'ombre des arbres, des bâtiments, etc.
- Conduite de nuit, dans des lieux sombres, tels que les longs tunnels.
- Conduite par mauvais temps (pluie, brouillard, neige, etc.).
- Un véhicule devant vous soulève de l'eau ou de la neige.

## ☒ Conditions et limitations du système de reconnaissance des panneaux de signalisation (TSR)

Lorsque le système de reconnaissance des panneaux de signalisation (TSR) ne fonctionne pas correctement,  apparaît sur l'i-affichage multi-informations. Si ce message ne disparaît pas, faire contrôler le véhicule par un concessionnaire.

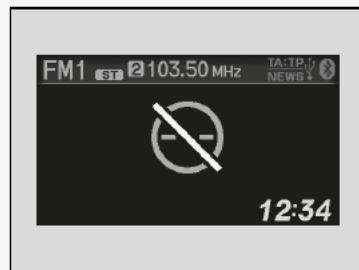

■ **Position ou état du panneau de signalisation**

- Panneaux difficiles à détecter car ils se trouvent dans une zone complexe.
- Panneaux trop éloignés de votre véhicule.
- Panneaux situés dans une zone que les phares ne peuvent pas éclairer.
- Panneau situé dans un coin ou un virage sur la route.
- Panneaux effacés ou pliés.
- Panneaux tournés ou endommagés.
- Panneaux couverts de poussière, de neige, ou de glace.
- Panneaux partiellement cachés par les arbres, ou panneaux cachés par un véhicule ou d'autres éléments.
- Eclairage (lampadaire) ou ombre se réfléchissant sur la surface du panneau.
- Panneaux trop clairs ou trop sombres (panneaux électriques).
- Panneaux de petite taille.

■ **Autres conditions**

- Lorsque vous roulez à grande vitesse.

Le système de reconnaissance des panneaux de signalisation (TSR) peut ne pas fonctionner correctement et afficher par exemple un panneau ne correspondant pas au code de la route en vigueur ou n'existant pas dans les cas suivants.

- En ce qui concerne le panneau de limitation de vitesse, il se peut que le panneau affiché soit supérieur ou inférieur à limite de vitesse réelle.
- Il comprend un panneau supplémentaire contenant d'autres informations telles que la météo, l'heure, le type de véhicule, etc.
- Les chiffres sur le panneau sont difficiles à lire (panneau électrique, les chiffres sur le panneau sont flous).
- Un panneau est à proximité de la voie sur laquelle vous conduisez bien qu'il ne soit pas destiné à cette voie (panneau de limite de vitesse situé à la jonction entre la route secondaire et la route principale, etc.).
- Des éléments à proximité ont une couleur ou une forme similaires à celle de l'objet détecté (panneau similaire, panneau électrique, panneau indicateur, structure, etc.).
- Un camion et autre véhicule doté d'un autocollant de limite de vitesse collé à l'arrière roule devant vous.

## Panneaux affichés sur l'écran multi-informations interactif

Deux panneaux de signalisation peuvent être affichés simultanément côte à côte lors de la détection.

Le symbole du panneau de limite de vitesse apparaît dans la moitié droite du pare-brise. Le symbole d'interdiction de dépasser apparaît sur la gauche. Tout autre panneau de limitation de vitesse basée sur la météo (pluie, neige, etc. ) ou sur un laps de temps spécifique peut apparaître d'un côté ou de l'autre.

### Lorsque le mode principal est sélectionné

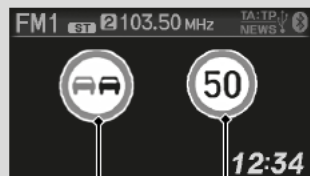

Panneau d'interdiction de dépasser\*<sup>1</sup>

Panneau de limitation de vitesse

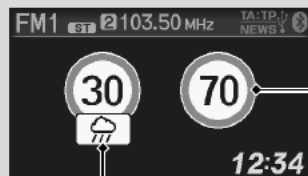

Panneau de limitation de vitesse supplémentaire basé sur les conditions\*<sup>2</sup>

Panneau de limitation de vitesse

### Lorsque le mode principal n'est pas sélectionné

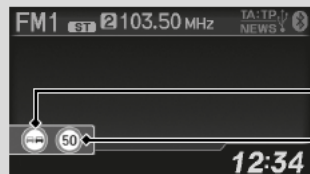

Panneau d'interdiction de dépasser\*<sup>1</sup>

Panneau de limitation de vitesse

Selon la situation, \*1 peut être remplacé par \*2 ou \*2 peut apparaître sur le côté droit.

■ **Sélection de l'affichage des panneaux lorsque le mode principal est désactivé**

Il est possible de continuer à afficher le symbole du panneau de signalisation de taille réduite sur l'écran multi-informations interactif même quand le mode principal n'est pas sélectionné.

➤ **Fonctions personnalisées** P. 145

## Système d'assistance au maintien dans la voie de circulation (LKAS)\*

Ce système fournit une assistance de direction au conducteur pour l'aider à maintenir le véhicule au milieu d'une voie détectée et prévient le conducteur par des alertes sonores et visuelles s'il détecte que le véhicule s'éloigne de sa voie.

### ■ Alertes sonores et visuelles

Un signal sonore et un affichage d'avertissement indiquent que le véhicule s'éloigne d'une voie détectée.

### ■ Caméra LKAS

Surveille les lignes de délimitation des voies

### ■ Assistance de direction

Le système applique un couple sur le système de direction afin de maintenir le véhicule entre les lignes de délimitation des voies de gauche et droite. Le couple appliqué se renforce si le véhicule s'approche de l'une des lignes de délimitation des voies.

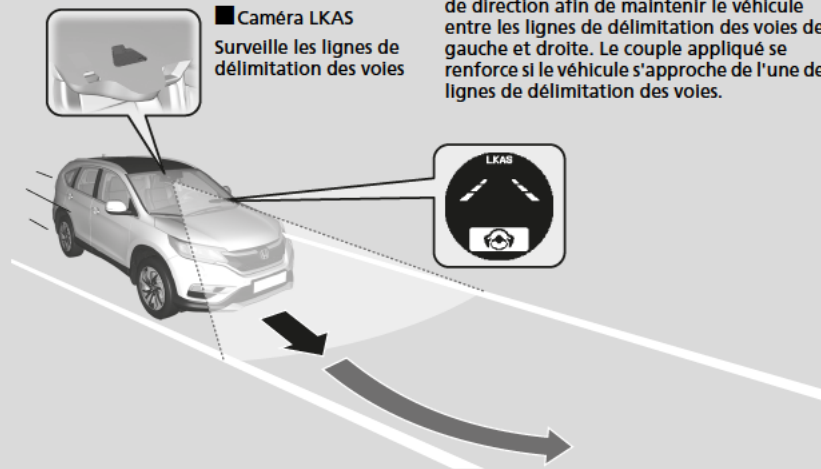

Lorsque les clignotants sont actionnés pour changer de voie, le système est suspendu et reprend une fois les clignotants éteints.

En cas de changement de voie sans actionner les clignotants, l'alerte du système LKAS s'active et un couple est appliqué sur le système de direction.

### ►► Système d'assistance au maintien dans la voie de circulation (LKAS)\*

#### Rappels importants concernant la sécurité

Le système LKAS est uniquement destiné à améliorer le confort. Il ne remplace en aucun cas le contrôle du véhicule. Le système ne fonctionne pas en cas de retrait des mains du volant ou de manœuvre du véhicule.

#### ► Messages d'avertissement et d'information de l'affichage P. 108

Ne pas placer d'objets sur la partie supérieure du tableau de bord. Les objets peuvent se refléter sur le pare-brise avant et empêcher la détection de la voie de circulation.

Le système LKAS prévient uniquement le conducteur en cas de détection d'une dérive sans utilisation du clignotant. Le système LKAS ne détecte pas nécessairement tous les repères ou les franchissements de ligne ; la précision varie en fonction du temps, de la vitesse ou des marquages de voie. Il relève toujours de la responsabilité du conducteur d'utiliser le véhicule de façon sécurisée et d'éviter les collisions.

Le système LKAS est très pratique lorsqu'il est utilisé sur autoroute.

Le système LKAS risque de ne pas fonctionner correctement dans certaines conditions.

#### ► Conditions de déclenchement et limites du système LKAS P. 476

Le système LKAS peut ne pas fonctionner correctement lors de la conduite dans une circulation en accordéon ou sur des routes avec des virages serrés.

Les informations relatives à la caméra équipée de ce système sont à la disposition de l'utilisateur.

#### ► Caméra du capteur avant\* P. 439

### ■ Fonction d'assistance au maintien sur voie

Aide à maintenir le véhicule au centre de la voie. Lorsque le véhicule s'approche d'une ligne blanche ou jaune, la force de direction provenant de la direction assistée électrique est plus forte.

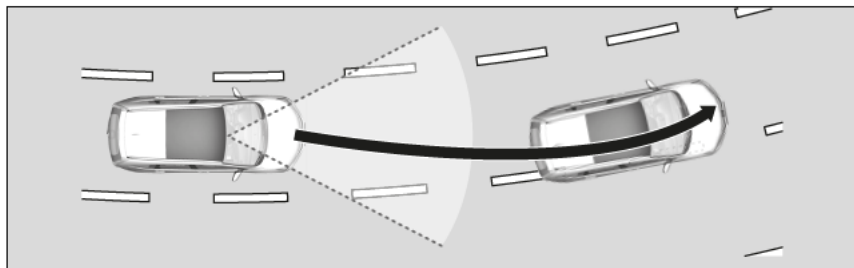

### ■ Fonction d'alerte de franchissement de ligne

Lorsque le véhicule pénètre dans la zone d'avertissement, le système LKAS vous avertit grâce à une légère vibration du volant et un avertissement s'affiche.

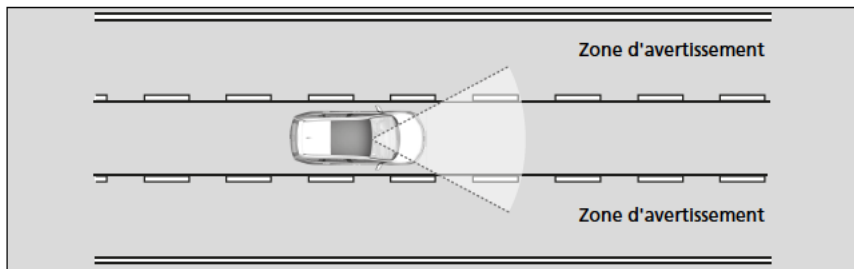

### ▣ Système d'assistance au maintien dans la voie de circulation (LKAS)\*

Le système LKAS ne fonctionne pas correctement lors de la conduite dans une circulation en accordéon ou sur des routes avec des virages serrés.

Lorsque le système ne parvient pas à détecter les voies, ce dernier est temporairement désactivé. Lorsqu'une voie est détectée, le système est réactivé automatiquement.



## ■ Utilisation du système

Le système peut être utilisé lorsque les conditions suivantes sont réunies :

- La voie sur laquelle le véhicule circule dispose de marquages de voie de chaque côté et le véhicule se trouve au centre de la voie.
- La vitesse du véhicule est comprise entre 72 et 180 km/h.
- Le véhicule roule sur une route droite ou légèrement courbée.
- Les clignotants sont éteints.
- La pédale de frein n'est pas enfoncée.
- La commande d'essuie-glace ne se trouve pas dans la position **LO** ou **HI**.

## ■ Comment activer le système

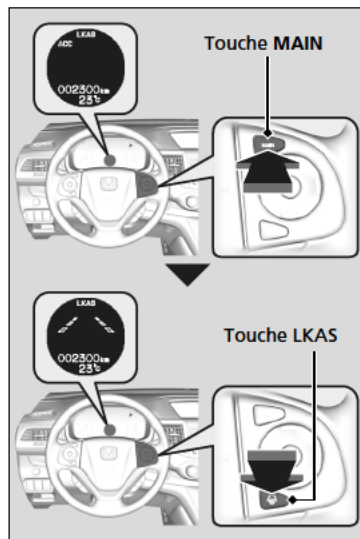

1. Appuyer sur le bouton **MAIN**.
  - Le système LKAS s'affiche sur l'affichage multi-information.  
Le système est prêt à l'emploi.
2. Appuyer sur la touche **LKAS**.
  - Les contours de la voie apparaissent sur l'affichage multi-information.  
Le système est activé.

## ☒ Système d'assistance au maintien dans la voie de circulation (LKAS)\*

Les informations relatives à la caméra équipée de ce système sont à la disposition de l'utilisateur.

☒ **Caméra du capteur avant\*** P. 439

Si le véhicule chasse vers la ligne de délimitation des voies de gauche ou de droite en raison du couple appliqué par le système, couper le LKAS et faire vérifier le véhicule par un concessionnaire.



3. Maintenir le véhicule près du centre de la voie pendant la conduite.
  - Les lignes extérieures en pointillé deviennent pleines une fois que le système commence à fonctionner, après avoir détecté les marquages gauche et droit.

#### Utilisation du système

Le système LKAS se désactive temporairement lorsqu'il ne parvient pas à détecter les lignes de délimitation des voies. Lorsque le système détecte à nouveau les lignes, il se réactive automatiquement.

#### Pour annuler

Appuyer sur le bouton **MAIN** permet également d'activer et de désactiver l'ACC.

#### Pour annuler

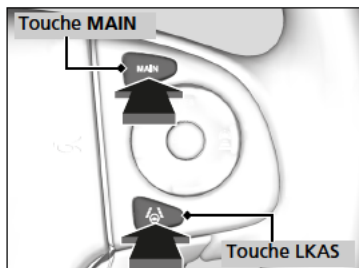

Pour annuler le système LKAS :  
Appuyer sur la touche **MAIN** ou LKAS.

Le système LKAS se désactive à chaque arrêt du moteur, même s'il était activé lors de la dernière utilisation du véhicule.

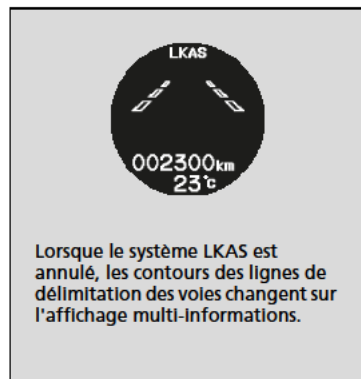

■ **Le fonctionnement du système est suspendu dans les cas suivants :**

- Réglage des essuie-glaces sur **LO**, **HI** ou **MIST** pour qu'ils fonctionnent en continu.
  - Désactiver les essuie-glaces permet de réactiver le système LKAS.
- Réduire la vitesse du véhicule à 64 km/h ou moins.
  - Augmenter la vitesse du véhicule à 72 km/h ou plus permet de réactiver le système LKAS.
- Enfoncer la pédale de frein.
  - Le système LKAS se réactive et commence de nouveau à détecter les lignes de délimitation des voies une fois que la pédale de frein est relâchée.

■ **Le système LKAS peut être automatiquement désactivé quand :**

- Le système ne parvient pas à détecter les lignes de délimitation des voies.
- Le conducteur tourne rapidement le volant.
- Le conducteur ne manœuvre pas le véhicule.
- Le véhicule circule sur une route sinueuse au-dessus de la limite de vitesse autorisée.

Une fois que les conditions reviennent à la normale, le système LKAS se réactive automatiquement.

■ **Le système LKAS peut être automatiquement annulé dans les cas suivants :**

- La température de la caméra devient trop élevée.
- La caméra derrière le rétroviseur ou la zone autour de la caméra, y compris le pare-brise, est sale.
- Lors de la conduite dans un virage serré.
- En roulant à une vitesse supérieure à environ 180 km/h.
- Lorsque le système ABS ou VSA est activé.

Un signal sonore retentit si le LKAS est automatiquement désactivé.

## ■ Conditions de déclenchement et limites du système LKAS

Le système risque de ne pas détecter les marquages de voie et donc de ne pas maintenir le véhicule au milieu d'une voie dans certains cas, y compris dans les conditions suivantes :

### ■ Conditions environnementales

- Conduite par mauvais temps (pluie, brouillard, neige, etc.).
- Un passage soudain de l'ombre à la lumière, ou inversement, comme lors d'une entrée ou d'une sortie de tunnel.
- Il existe peu de contraste entre le marquage des voies et la surface de la chaussée.
- Conduite lorsque le soleil est bas (par ex. à l'aube ou au crépuscule).
- Une forte lumière est réfléchi sur la chaussée.
- Conduite à l'ombre des arbres, des bâtiments, etc.
- Les ombres des objets adjacents sont parallèles au marquage des voies.
- Les objets ou structures sur la chaussée sont confondus avec des marquages de voie.
- Reflets sur le pare-brise dans l'habitacle.

### ■ Conditions difficiles sur la route

- Conduite sur chaussée enneigée ou humide (marquage au sol masqué, traces de véhicules, reflet des feux, éclaboussures de la route, contraste élevé).
- Conduite sur une route avec des marquages temporaires.
- Plusieurs marquages ou des marquages différents ou presque effacés sont visibles sur la chaussée en raison de travaux ou d'anciens marquages de voie.
- La chaussée présente des marquages fusionnés, fractionnés ou se croisant (comme à un carrefour ou à un passage piéton).
- Les marquages de voie sont extrêmement étroits, larges ou changeants.
- Le véhicule qui précède roule à proximité du marquage des voies.
- La route est vallonnée ou le véhicule s'approche d'un sommet de côte.
- Conduite sur des routes irrégulières ou sans revêtement, ou sur des surfaces accidentées.
- Lorsque des objets sur la route (trottoir, rail de protection, pylônes, etc.) sont reconnus comme lignes blanches (ou jaunes).
- Lors de la conduite sur des routes avec des lignes doubles.

### ■ Conditions de fonctionnement du véhicule

- Les verres des phares sont sales ou les phares ne sont pas bien réglés.
- L'extérieur du pare-brise est taché ou obstrué par des saletés, de la boue, des feuilles, de la neige humide, etc.
- Le pare-brise est embué à l'intérieur.
- La température de la caméra est trop élevée.
- Mauvais état des pneus ou des roues (taille incorrecte, taille ou construction non homogène, pneus sous ou surgonflés, etc.).
- Le véhicule est incliné en raison d'une charge lourde ou de modifications de la suspension.

## Système d'assistance à la stabilité du véhicule (VSA)

Le système VSA aide à stabiliser le véhicule dans les virages lorsque le véhicule tourne trop ou pas assez. Il permet également de préserver l'adhérence sur des surfaces glissantes. Pour ce faire, il régule la puissance du moteur et serre les freins de manière appropriée.

### Fonctionnement du système VSA

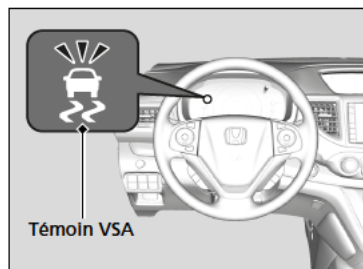

Lorsque le système VSA est activé, il est possible que le moteur ne réponde pas aux sollicitations de l'accélérateur. Un bruit en provenance du circuit hydraulique est également perceptible. Le témoin clignote.

### ⚠ Système d'assistance à la stabilité du véhicule (VSA)

Le système VSA peut ne pas fonctionner correctement si le type et la taille des pneumatiques ne sont pas identiques. S'assurer que la taille et le type des pneumatiques sont tous identiques et que la pression est conforme aux spécifications.

Lorsque le témoin VSA s'allume et reste allumé en cours de conduite, le système est probablement défectueux. Bien que cela n'affecte en rien la conduite normale du véhicule, il convient de faire immédiatement contrôler le véhicule par un concessionnaire.

Le système VSA ne peut pas améliorer la stabilité du véhicule dans toutes les situations de conduite et ne contrôle pas l'ensemble du système de freinage. Il convient de toujours conduire et aborder les virages à une vitesse adaptée aux conditions de conduite et de conserver une marge de sécurité suffisante.

## Activation et désactivation du VSA

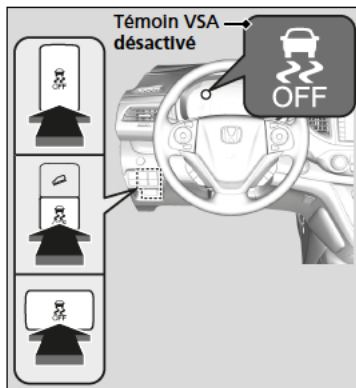

Ce bouton se trouve sur le panneau de commandes côté conducteur. Pour activer et désactiver partiellement le système VSA, appuyer sur le bouton et le maintenir enfoncé jusqu'à ce qu'un signal sonore retentisse.

Le système antipatinage cesse complètement de fonctionner, ce qui fait tourner les roues plus librement à vitesse lente. Le témoin de désactivation du VSA s'allumera également.

Pour le réactiver, appuyer sur le bouton (VSA OFF) jusqu'à ce qu'un signal sonore retentisse.

Le système VSA est activé à chaque mise en marche du moteur, même s'il était désactivé lors de la dernière utilisation du véhicule.

## Systeme d'assistance à la stabilité du véhicule (VSA)

Lorsque le bouton est enfoncé, le véhicule présente un freinage normal et une bonne adhérence dans les virages, mais la traction VSA et l'amélioration de la stabilité deviennent moins efficaces.

Dans certaines situations exceptionnelles, lorsque le véhicule s'est enfoncé dans la boue ou la neige peu profonde, il peut s'avérer plus facile de le dégager en désactivant temporairement le système VSA.

Lorsque la touche est enfoncée, la fonction de commande de traction devient moins efficace. Cela permet aux roues de tourner plus librement à vitesse lente. Tenter uniquement de dégager le véhicule avec le système VSA désactivé lorsqu'il s'avère impossible de le dégager avec le système VSA activé.

Veiller à réactiver le système VSA aussitôt le véhicule dégagé. Nous déconseillons la conduite du véhicule lorsque le système VSA est désactivé.

Il est possible qu'un bruit de moteur émane du compartiment moteur au cours des contrôles du système, immédiatement après avoir démarré le moteur ou au cours de la conduite. Ce bruit est tout à fait normal.



Modèles avec ampoules halogènes

## Réglage de la distribution des phares

La conduite à droite de la route d'un véhicule de type conduite à droite, ou la conduite à gauche de la route d'un véhicule de type conduite à gauche, entraînent l'éblouissement par les phares des véhicules arrivant en face. Il est nécessaire de modifier la distribution du faisceau des phares à l'aide de ruban adhésif opaque.

### ► Réglage de la distribution des phares

Veiller à ne pas fixer le ruban adhésif à un emplacement incorrect. Si le faisceau des phares n'est pas distribué convenablement, il peut ne pas être conforme aux réglementations nationales en vigueur. Consulter un concessionnaire pour plus de détails.

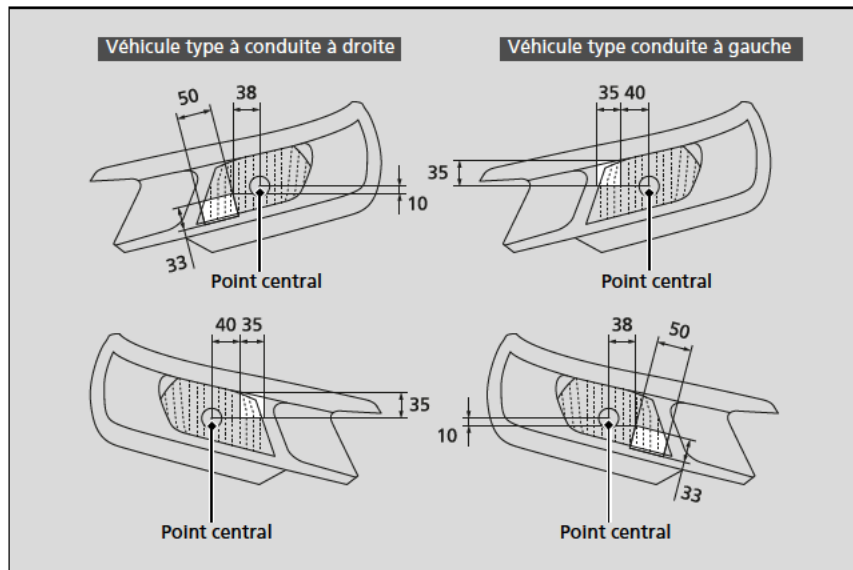

1. Préparer deux morceaux de ruban adhésif opaque rectangulaires, d'une largeur de 33 mm et d'une longueur de 50 mm, et d'une largeur de 35 mm et d'une longueur de 35 mm respectivement.
  - Utiliser du ruban adhésif opaque capable de bloquer la lumière, comme du vinyle résistant à l'eau.
2. Fixer le ruban adhésif sur le verre, comme illustré.

## Système de surveillance de l'angle mort (BSI)\*

Conçu pour détecter des véhicules au sein de zones d'alerte spécifiées, adjacentes à votre véhicule, tout particulièrement dans les espaces difficilement visibles, communément appelés « angles morts. »

☒ Système de surveillance de l'angle mort (BSI)\*

### **ATTENTION**

Toujours confirmer visuellement qu'il n'y a pas de danger à changer de voie avant de procéder pour éviter tout accident ou toute blessure grave, voire mortelle.

Ne pas compter uniquement sur le système de surveillance de l'angle mort (BSI) lors du changement de voie.

Toujours regarder dans les rétroviseurs, des deux côtés du véhicule et derrière, afin de vérifier la position d'autres véhicules avant de changer de voie.

#### **Rappels importants concernant la sécurité**

Comme tous les systèmes d'assistance, le système de surveillance de l'angle mort (BSI) a ses limites. Dépendre de manière excessive du système de surveillance de l'angle mort (BSI) peut entraîner une collision.

## ■ Fonctionnement du système

- Les capteurs du radar détectent un véhicule dans la zone d'alerte quand votre véhicule se déplace en marche avant à 20 km/h ou plus.

### Plages de zone d'alerte

- A : environ 0,5 m
- B : environ 3 m
- C : environ 3 m

Capteurs radar :  
sous les coins du  
pare-chocs arrière

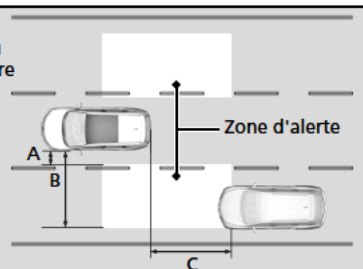

## ▣ Système de surveillance de l'angle mort (BSI)\*

Vous pouvez changer le réglage du système de surveillance de l'angle mort.

### ▣ Fonctions personnalisées P. 133

Désactiver le système lorsqu'une remorque est attachée au véhicule.

Le système peut ne pas fonctionner correctement pour les raisons suivantes :

- Le poids ajouté incline le véhicule et modifie la couverture radar.
- Même la remorque peut être détectée par les capteurs du radar, ce qui provoque l'activation du système de surveillance de l'angle mort.

Le système est uniquement destiné à améliorer le confort. Même si un obstacle se trouve dans la zone d'alerte, les cas de figure suivants peuvent se produire.

- Le témoin d'alerte du système de surveillance de l'angle mort (BSI) peut ne pas s'allumer en raison d'une obstruction (éclaboussures, etc.), même sans que le MID  ne s'affiche.
- Le témoin d'alerte du système de surveillance de l'angle mort peut s'allumer même si le message s'affiche.

Le témoin d'alerte du système de surveillance de l'angle mort peut ne pas s'allumer dans les conditions suivantes :

- un véhicule ne reste pas en zone alerte pendant plus de deux secondes ;
- un véhicule est garé sur une voie latérale ;
- la différence de vitesse entre le véhicule conduit et le véhicule dépassé est supérieure à 10 km/h ;
- un objet non détecté par les capteurs radar approche ou dépasse le véhicule ;
- un véhicule se trouvant dans la voie adjacente est une motocyclette ou autre véhicule de petite taille.

Le système ne fonctionne pas en **R**.

## ■ Lorsque le système détecte un véhicule

Témoin du système de surveillance de l'angle mort (BSI) : Situé sur le rétroviseur extérieur des deux côtés.

### ■ S'allume quand :

- Un véhicule pénètre dans la zone d'alerte par derrière pour dépasser le véhicule conduit avec une différence de vitesse ne dépassant pas 50 km/h par rapport au véhicule conduit.
- Le véhicule conduit dépasse un autre véhicule avec une différence de vitesse ne dépassant pas 20 km/h par rapport à celui-ci.

■ Clignote et le signal sonore retentit lorsque le levier du clignotant est déplacé dans la direction du véhicule détecté. Le signal sonore retentit trois fois.

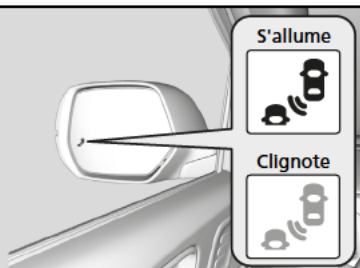

## ▣ Système de surveillance de l'angle mort (BSI)\*

Le système de surveillance de l'angle mort (BSI) peut être affecté quand :

- Des objets (rails latéraux, poteaux, arbres, véhicules en stationnement, bâtiment, etc.) sont détectés.
- Un objet qui ne reflète pas correctement les ondes radio, tel qu'une moto, se situe dans la zone d'alerte.
- Conduite sur une route sinueuse.
- Un véhicule se déplace d'une voie éloignée vers la voie adjacente.
- Le système capte des interférences électriques externes.
- Le pare-chocs arrière ou les capteurs n'ont pas été réparés correctement ou le pare-chocs arrière a été déformé.
- L'orientation des capteurs a été modifiée.
- Par mauvais temps (pluie, neige et brouillard).
- Conduite sur une route accidentée.
- Lors d'un virage serré qui incline légèrement le véhicule.

Pour une utilisation correcte du système de surveillance de l'angle mort :

- Toujours garder la zone située autour du coin du pare-chocs arrière propre.
- Ne pas couvrir la zone située autour du coin du pare-chocs arrière d'étiquettes ou d'autocollants de quelque sorte que ce soit.
- Consulter un concessionnaire dans le cas où les capteurs radar ou la zone située autour du coin du pare-chocs arrière doivent être réparés ou si cette dernière a subi des chocs importants.

## Système d'alerte de crevaison

Au lieu de mesurer directement la pression de chaque pneumatique, le système d'avertissement de perte de pression du véhicule surveille et compare le rayon de roulement et les caractéristiques de rotation de chaque roue et pneumatique pendant la conduite afin de déterminer si un ou plusieurs pneumatiques sont sous-gonflés de façon significative. Cela entraîne l'activation du témoin du système d'avertissement de perte de pression/basse pression des pneus et l'affichage d'un message sur l'écran multi-informations.

### Étalonnage du système d'avertissement de perte de pression

Démarrer l'étalonnage du système d'avertissement de perte de pression dans chacun des cas suivants :

- Réglage de la pression d'un ou plusieurs pneus.
- Permutation des pneumatiques.
- Remplacement d'un ou plusieurs pneumatiques.

Avant d'étalonner le système d'avertissement de perte de pression :

- Régler la pression des pneus à froid sur l'ensemble des quatre pneus.

S'assurer que :

- Le véhicule est complètement arrêté.

#### Modèles avec boîte de vitesses manuelle

- Le frein de stationnement est serré.

#### Modèles à boîte de vitesses automatique

- La transmission est en **P**.

#### Tous les modèles

- Le contacteur d'allumage est sur MARCHE **II**\*1.

\*1 : Les modèles équipés du système d'accès sans clé ont un bouton **ENGINE START/STOP** au lieu d'un contacteur d'allumage.

### Systeme d'alerte de crevaison

Le système ne surveille pas les pneumatiques pendant la conduite à faible vitesse.

Les conditions telles que des températures ambiantes faibles ou des changements d'altitude affectent directement la pression des pneus et peuvent entraîner l'activation du témoin du système d'avertissement de perte de pression/basse pression des pneus.

La pression des pneus appliquée et contrôlée :

- Par temps chaud peut devenir insuffisante par temps froid.
- Par temps froid peut devenir excessive par temps chaud.

Le témoin de basse pression des pneus ne s'allume pas en cas de gonflage excessif.

Le système d'alerte de crevaison peut ne pas fonctionner correctement si le type et la taille des pneumatiques ne sont pas identiques.

Veiller à utiliser des pneumatiques de type et de taille identiques.

#### ☒ Contrôle et entretien des pneumatiques P. 580

Le témoin du système d'avertissement de perte de pression/basse pression des pneus peut s'allumer avec un peu de retard ou ne pas s'allumer dans les conditions suivantes :

- accélérations et décélérations rapides, ou de braquage du volant ;
- conduite sur routes enneigées ou glissantes ;
- utilisation de chaînes à neige.

Le témoin du système d'avertissement de perte de pression/basse pression des pneus peut s'allumer dans les conditions suivantes :

- une roue galette\* est utilisée ;
- les pneumatiques sont soumis à une charge plus importante et moins bien répartie, telle que lors de la traction d'une remorque, que pendant l'étalonnage ;
- utilisation de chaînes à neige.

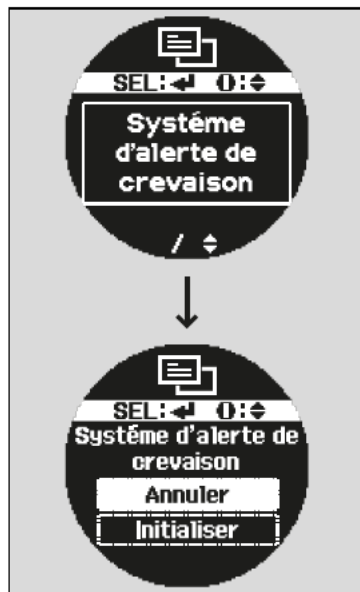

Il est possible d'étalonner le système à partir des fonctions personnalisées de l'écran multi-informations.

1. Appuyer sur la touche /▼ jusqu'à ce que s'affiche à l'écran, puis appuyer sur la touche **SEL/RESET**.
    - **ALERTE VITESSE** s'affiche sur le module d'affichage.
  2. Appuyer sur le bouton jusqu'à ce que le message **SYSTEME D'ALERTE DE CREVAISON** apparaisse à l'écran.
  3. Appuyer sur le bouton **SEL/RESET**.
    - L'affichage passe à l'écran de personnalisation des réglages, qui permet de sélectionner **ANNULER** ou **INITIALISER**.
  4. Appuyer sur la touche /▼ et sélectionner **INITIALISER**, puis appuyer sur la touche **SEL/RESET**.
    - L'écran **TERMINE** s'affiche, puis l'affichage revient à l'écran de personnalisation des réglages.
- Le processus d'étalonnage se termine automatiquement.

#### ▣ Etalonnage du système d'avertissement de perte de pression

- Le système d'avertissement de perte de pression ne peut pas être étalonné si une roue galette\* est montée.
- Le processus d'étalonnage nécessite environ 30 minutes de conduite à une vitesse comprise entre 40 et 100 km/h.
- Pendant cette période, si l'allumage est activé et que le véhicule ne se déplace pas dans les 45 secondes, le témoin de basse pression des pneus s'allume brièvement. Cela est normal et indique que le processus d'étalonnage n'est pas encore terminé.

Si des chaînes à neige sont montées, les déposer avant de procéder à l'étalonnage du système d'avertissement de perte de pression.

Si le témoin du système d'avertissement de perte de pression/ basse pression des pneus s'allume alors que des pneus de dimensions normales et bien gonflés sont montés, faire contrôler le véhicule par un concessionnaire.

Il est recommandé de remplacer les pneus par des pneus de même marque, même modèle et mêmes dimensions que les originaux. Consulter un concessionnaire pour plus de détails.

\* Non disponible sur tous les modèles

## TRANSMISSION INTEGRALE TEMPS REEL avec système de commande intelligent\*

Le véhicule est équipé d'un système de transmission intégrale (AWD). Lorsque le système détecte une perte de traction des roues avant, il transfère automatiquement une partie de la puissance aux roues arrière. Cela permet d'utiliser toute la traction disponible et d'accroître la mobilité.

Les mêmes précautions qu'avec un véhicule à deux roues motrices sont de rigueur lors de l'accélération, de la direction et du freinage.

Si les quatre roues patinent de façon excessive et que le système de transmission intégrale surchauffe, seules les roues avant reçoivent de la puissance. Arrêter le véhicule jusqu'à ce que le système refroidisse.

### TRANSMISSION INTEGRALE TEMPS REEL avec système de commande intelligent\*

#### REMARQUE

Ne pas faire patiner les pneumatiques avant en continu. Le patinage continu des pneumatiques avant peut entraîner des dommages au niveau de la transmission ou du différentiel arrière.

Le système de transmission intégrale peut ne pas fonctionner correctement si les types et dimensions de pneumatiques ne sont pas identiques. S'assurer que la taille et le type des pneumatiques sont tous identiques et que la pression est conforme aux spécifications.

🔧 **Remplacement des pneumatiques** P. 582

## Systeme de freinage

### Frein de stationnement

Utiliser le frein de stationnement afin d'immobiliser le véhicule lorsqu'il est stationné.

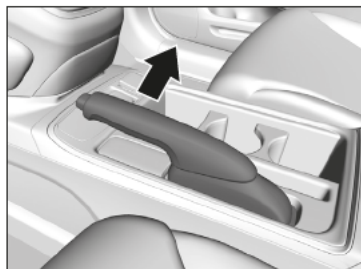

#### Serrage du frein :

Tirer complètement le levier vers le haut sans appuyer sur le bouton d'ouverture.

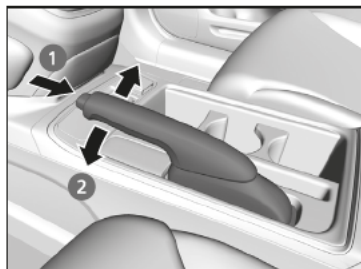

#### Desserrage du frein :

1. Soulever légèrement le levier, puis appuyer sur le bouton d'ouverture et le maintenir enfoncé.
2. Abaisser complètement le levier, puis relâcher le bouton.

### Frein de stationnement

#### REMARQUE

Desserrer complètement le frein de stationnement avant de prendre la route. Les freins et l'essieu arrière risquent d'être endommagés si le véhicule se déplace avec le frein de stationnement serré.

Si le véhicule se déplace alors que le frein de stationnement n'est pas complètement desserré, un signal sonore retentit et le symbole  s'affiche sur l'affichage multi-information.

Toujours s'assurer que le frein de stationnement est bien serré, surtout si le véhicule se trouve dans une pente.



## Frein à pied

Le véhicule est équipé de freins à disque au niveau des quatre roues. Une assistance de freinage limite l'effort requis sur la pédale de frein. Le système d'assistance au freinage intensifie la force de freinage lorsque la pédale de frein est enfoncée de manière brusque en situation d'urgence. Le système de freinage antiblocage (ABS) aide à garder le contrôle directionnel du véhicule en cas de freinage brusque.

➤ **Système d'assistance au freinage** P. 491

➤ **Système de freinage antiblocage (ABS)** P. 490

## Frein à pied

Vérifier les freins après être passé dans une zone d'eau profonde ou sur des chaussées inondées. Le cas échéant, sécher les freins en appuyant légèrement sur la pédale de frein à plusieurs reprises.

Si un bruit métallique continu est perceptible à chaque utilisation des freins, les plaquettes de frein doivent être remplacées. Faire contrôler le véhicule par un concessionnaire.

Une application constante de la pédale de frein dans une longue descente s'accompagne d'une accumulation de chaleur qui réduit l'efficacité du freinage. Utiliser le frein moteur en relâchant la pédale d'accélérateur et en rétrogradant. Sur les boîtes de vitesses manuelles, plus le rapport engagé est bas, plus le freinage moteur est efficace.

Ne pas laisser le pied sur la pédale de frein au cours de la conduite, car ceci entraîne un léger freinage qui, à terme, entraîne une perte d'efficacité ainsi qu'une usure prématurée des plaquettes. Ceci risque, en outre d'induire en erreur les conducteurs roulant derrière le véhicule.

## ■ Système d'aide à la descente \*

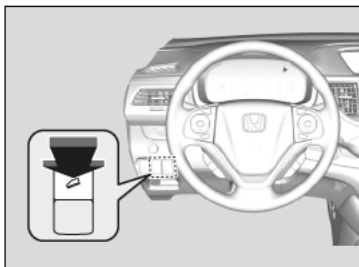

Permet de maintenir la stabilité de la vitesse du véhicule en descente sans enfoncer la pédale d'accélérateur ou la pédale de frein.

### ■ Quand l'utiliser

Le système est activé lorsque la vitesse du véhicule est comprise entre 10 km/h et 20 km/h environ.

### ■ Activation et désactivation du système d'aide à la descente

Avec le contacteur d'allumage sur MARGE **II** <sup>\*1</sup>, appuyer sur le bouton du système d'aide à la descente pour activer ou désactiver le système.

- Lorsque le système est activé (prêt à l'utilisation), le témoin du système d'aide à la descente s'allume.  
Le témoin clignote lorsque le système est en marche.

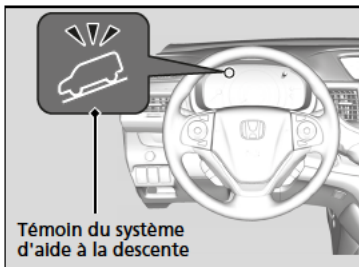

## ▣ Système d'aide à la descente \*

Les feux stop s'allument automatiquement lorsque le système est en marche.

Le système se désactive à chaque arrêt du moteur, même s'il était activé lors de la dernière utilisation du véhicule.

\*1 : Les modèles équipés du système d'accès sans clé ont un bouton **ENGINE START/STOP** au lieu d'un contacteur d'allumage.

\* Non disponible sur tous les modèles

## Système de freinage antiblocage (ABS)

### ■ ABS

Ce système permet d'éviter le blocage des roues et de garder le contrôle directionnelle du véhicule en serrant et en desserrant les freins beaucoup plus vite que le conducteur ne pourrait le faire lui-même.

Le système de répartition électronique de la force de freinage (EBD), intégré au système ABS, distribue également la force de freinage entre les roues avant et arrière en fonction de la charge du véhicule.

Ne jamais pomper sur la pédale de frein. Laisser l'ABS agir en maintenant une pression ferme et constante sur la pédale de frein. Cette technique permet de continuer à diriger le véhicule tout en « freinant à fond ».

### ■ Fonctionnement du système ABS

Lors de l'actionnement de l'ABS, de légères pulsations sont ressenties au niveau de la pédale de frein. Continuer de maintenir la pédale de frein fermement enfoncée. Sur chaussée sèche, il est nécessaire d'appuyer très fortement sur la pédale de frein pour que l'ABS soit activé. Sur de la neige ou du verglas, il est possible de ressentir le fonctionnement de l'ABS dès la première tentative de freinage.

A une vitesse inférieure à 10 km/h, l'ABS est désactivé.

### » Système de freinage antiblocage (ABS)

#### REMARQUE

Le bon fonctionnement du système ABS peut être affecté en cas d'utilisation de pneumatiques de type et de taille incorrects.

Lorsque le témoin **ABS** s'allume et reste allumé en cours de conduite, le système est probablement défectueux. Bien que cela n'affecte en rien le freinage normal, le système ABS risque de ne pas fonctionner. Faire immédiatement contrôler le véhicule par un concessionnaire.

Le système ABS ne permet pas de réduire le temps ou la distance de freinage nécessaires à l'arrêt complet du véhicule. Il permet uniquement de contrôler la direction en cas de freinage brusque.

Dans les situations suivantes, la distance de freinage nécessaire avant l'arrêt complet du véhicule peut être supérieure à celle d'un véhicule sans ABS :

- lors de la conduite sur des mauvaises routes, y compris sur des surfaces irrégulières, telles que des routes gravillonnées ou enneigées ;
- lorsque les pneumatiques sont équipés de chaînes à neige.

Il est possible qu'un bruit de moteur émane du compartiment moteur au cours des contrôles du système, immédiatement après avoir démarré le moteur ou au cours de la conduite. Ce bruit est tout à fait normal.

## Système d'assistance au freinage

---

### ■ Système d'assistance au freinage

Il est conçu pour aider le conducteur à freiner en augmentant la force de freinage lorsque la pédale de frein est enfoncée de manière brusque en cas de freinage d'urgence.

#### ■ Fonctionnement du système d'assistance au freinage

Appuyer fermement sur la pédale de frein pour un freinage plus puissant.

Lorsque le système d'assistance au freinage est activé, une légère secousse au niveau de la pédale de frein est ressentie et un bruit est perceptible. Ce bruit est tout à fait normal. Continuer de maintenir la pédale de frein fermement enfoncée.

## Signal de freinage d'urgence

Activé lors de freinages brutaux à une vitesse de 60 km/h ou plus pour signaler aux conducteurs situés derrière le véhicule un freinage brutal en faisant clignoter rapidement les feux de détresse. Cela peut permettre d'informer les conducteurs situés derrière le véhicule afin qu'ils fassent le nécessaire pour éviter une collision.

### ■ Lors de l'activation du système :

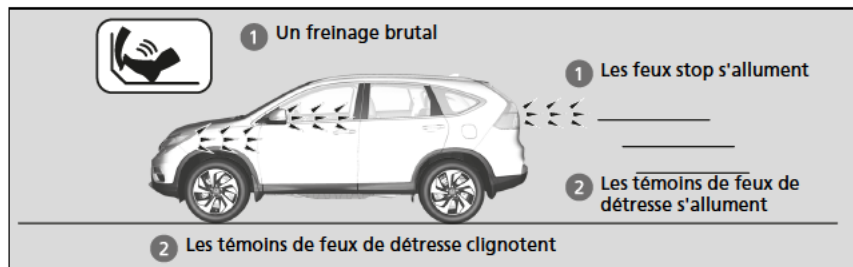

Les témoins de feux de détresse arrêtent de clignoter lorsque :

- la pédale de frein est relâchée ;
- l'ABS est désactivé ;
- la vitesse de décélération du véhicule devient modérée ;
- le bouton de feux de détresse est actionné.

### » Signal de freinage d'urgence

Le système de freinage d'urgence ne permet pas d'éviter une éventuelle collision arrière causée par un freinage brutal. Il active les témoins de feux de détresse au moment du freinage brutal. Il est toujours recommandé d'éviter de freiner brutalement, sauf en cas de nécessité absolue.

Le système de feux de freinage d'urgence ne s'active pas si le bouton de feux de détresse est actionné.

Si l'ABS ne fonctionne plus pendant un certain temps au moment du freinage brutal, il est possible que le système de feux de freinage d'urgence ne s'active pas du tout.

## Système de freinage automatique d'urgence (CMBS)\*

Peut assister le conducteur en cas de risque de collision avec le véhicule ou le piéton détecté à l'avant ou de risque de percusion d'un piéton détecté à l'avant.

Le CMBS est conçu pour émettre un avertissement lorsqu'une collision potentielle est identifiée, ainsi que pour réduire la vitesse du véhicule lorsqu'une collision est considérée comme inévitable pour contribuer à réduire au minimum la gravité de cette collision.

### ■ Fonctionnement du système

#### Quand l'utiliser

La caméra est située derrière le rétroviseur.

Le capteur radar se trouve au niveau de la grille avant.

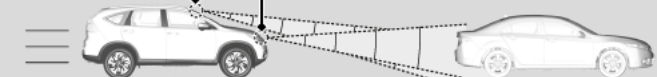

Le système commence à surveiller la route devant le véhicule lorsque sa vitesse est d'environ 5 km/h et qu'il est devancé par un véhicule.

Le système CMBS est activé dans les cas suivants :

- La différence de vitesse par rapport à un piéton ou à un véhicule détecté devant dépasse 5 km/h et il existe un risque de collision.
- La vitesse du véhicule est d'environ 100 km/h ou moins et il existe un risque de percusion d'un piéton ou de collision avec un véhicule venant en sens inverse.

#### ☒ Système de freinage automatique d'urgence (CMBS)\*

##### Rappels importants concernant la sécurité

Le système CMBS est conçu pour réduire la gravité d'une collision inévitable. Il ne permet pas d'empêcher une collision, ni d'arrêter le véhicule automatiquement. Il demeure de la responsabilité du conducteur d'actionner la pédale de frein et le volant en fonction des conditions de conduite.

Le système CMBS peut ne pas être activé ou ne pas détecter un véhicule situé devant dans certaines circonstances :

- ☒ **Conditions de déclenchement et limites du système CMBS** P. 498

Les informations relatives à la caméra équipée de ce système sont à la disposition de l'utilisateur.

- ☒ **Caméra du capteur avant\*** P. 439

La caméra du système CMBS est également conçue pour détecter les piétons.

Cependant, il est possible que cette fonction de détection des piétons ne soit pas activée ou qu'elle ne détecte pas les piétons à l'avant du véhicule dans certaines circonstances. Se reporter aux conditions relatives aux limites de détection des piétons dans la liste.

- ☒ **Conditions de déclenchement et limites du système CMBS** P. 498

### ■ Lors de l'activation du système

Le système émet des alertes visuelles et sonores en cas de risque de collision et s'arrête si la collision est évitée.

- Prendre les mesures appropriées pour éviter toute collision (freiner, changer de voie, etc.).

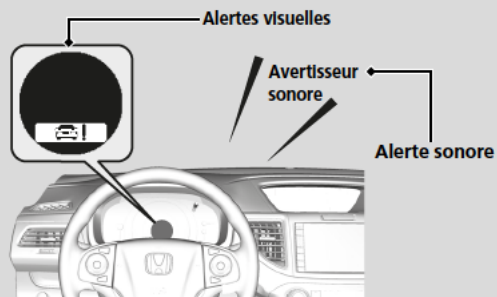

Au premier niveau d'alerte de collision du système, il est possible, par le biais des options de l'affichage multi-informations, de modifier la distance entre véhicules (**LOIN/NORMAL/PROCHE**) à laquelle les alertes seront déclenchées.

- **Liste des options personnalisables P. 148**

## Niveaux d'alerte de collision

Le système comporte trois niveaux d'alerte dans le cas d'une éventuelle collision. Toutefois, selon les circonstances, il est possible que le système CMBS ne puisse pas passer par tous les niveaux avant d'activer le dernier niveau.

Distance entre les véhicules		CMBS			
		Les capteurs détectent un véhicule	E-prétendeur	AVERTISSEMENTS audio et visuels	Frein
Niveau un		Il existe un risque de collision avec le véhicule situé devant.	—	Le symbole  apparaît sur l'écran multi-informations. Il est possible de modifier la distance de déclenchement du clignotement du témoin (LOIN/NORMAL/PROCHE). ☑ <b>Liste des options personnalisables</b> P. 148	—
Niveau deux		Le risque de collision est accru, le délai de réponse est réduit.	Tire doucement et à plusieurs reprises sur la ceinture de sécurité du conducteur, pour fournir un avertissement physique. 	Un signal sonore retentit et  clignote sur l'affichage multi-information.	Léger freinage
Niveau trois		Le système CMBS détermine que la collision est inévitable.	Tire fermement sur la ceinture de sécurité du conducteur et du passager avant. 		Freinage ferme



## ■ Activation et désactivation du système CMBS

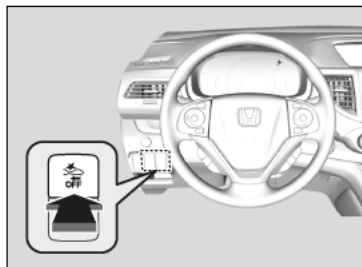

Appuyer sur cette touche jusqu'à ce que le signal sonore retentisse pour activer ou désactiver le système.

Lorsque le système CMBS est désactivé :

- le témoin du système CMBS s'allume sur le tableau de bord ;
- un message s'affiche sur l'affichage multi-information pour rappeler que le système est désactivé.

Le système CMBS peut être activé ou désactivé à chaque démarrage du moteur, en fonction du réglage précédemment sélectionné.

## ▣ Système de freinage automatique d'urgence (CMBS)\*

Le système CMBS peut être coupé automatiquement et le témoin du système CMBS peut s'allumer et rester allumé dans certains cas.

### ▣ Conditions de déclenchement et limites du système CMBS P. 498

## ■ En cas de faible risque de collision

Le système CMBS peut être activé même si le conducteur a conscience du véhicule situé devant, ou si aucun véhicule n'est situé devant. Quelques exemples :

### ■ En cas de dépassement

Votre véhicule s'approche d'un véhicule situé devant et vous changez de voie pour doubler.

### ■ À une intersection

Votre véhicule double ou s'approche d'un autre véhicule qui tourne à gauche ou à droite.

### ■ Dans un virage

Lors de la conduite dans les virages, votre véhicule se retrouve face à un véhicule roulant en sens inverse.

### ■ Sous un pont bas à grande vitesse

Le véhicule circule sous un pont bas ou étroit à grande vitesse.

### ■ Ralentisseurs, travaux routiers, voies ferrées, objets sur la route, etc.

Le véhicule circule sur des ralentisseurs, des plaques en acier, etc., ou s'approche d'une voie ferrée ou d'éléments situés le long de la route [tels qu'un panneau de signalisation ou une glissière de sécurité] dans un virage ou, lorsque vous garez votre véhicule, des véhicules à l'arrêt et des murs.

## ☒ Système de freinage automatique d'urgence (CMBS)\*

Pour que le CMBS fonctionne correctement :

Veiller à ce que le cache du capteur radar soit toujours propre.

Ne jamais utiliser de solvants chimiques ou de poudre à polir pour nettoyer le cache du capteur. Utiliser de l'eau ou un détergent doux.

Ne pas poser d'autocollant sur le logo ou le remplacer.

Si le capteur radar doit être réparé ou déposé, ou si le cache de capteur radar est fortement endommagé, désactiver le système en appuyant sur la touche CMBS Hors fonction et confiez votre véhicule à un concessionnaire.

## ■ Conditions de déclenchement et limites du système CMBS

Le système peut s'éteindre automatiquement et le témoin CMBS peut s'allumer dans certaines circonstances. Quelques exemples de ces circonstances sont répertoriées ci-dessous. D'autres circonstances peuvent réduire certaines des fonctions CMBS.

➤ **Caméra du capteur avant\*** P. 439

### ■ Conditions environnementales

- Conduite par mauvais temps (pluie, brouillard, neige, etc.).
- Un passage soudain de l'ombre à la lumière, ou inversement, comme lors d'une entrée ou d'une sortie de tunnel.
- Il y a peu de contraste entre les objets et l'arrière-plan.
- Conduite lorsque le soleil est bas (par ex. à l'aube ou au crépuscule).
- Une forte lumière est réfléchi sur la chaussée.
- Conduite à l'ombre des arbres, des bâtiments, etc.
- Reflets sur le pare-brise dans l'habitacle.
- Les objets ou structures sur la chaussée sont confondus avec des véhicules ou des piétons.

### ■ Conditions difficiles sur la route

- Conduite sur chaussée enneigée ou humide (marquage au sol masqué, traces de véhicules, reflet des feux, éclaboussures de la route, contraste élevé).
- La route est vallonnée ou le véhicule s'approche d'un sommet de côte.
- Conduite sur des routes sinueuses.

■ **Conditions de fonctionnement du véhicule**

- Les verres des phares sont sales ou les phares ne sont pas bien réglés.
- L'extérieur du pare-brise est obstrué par des saletés, de la boue, des feuilles, de la neige humide, etc.
- Le pare-brise est embué à l'intérieur.
- Mauvais état des pneus ou des roues (taille incorrecte, taille ou construction non homogène, pneus sous ou surgonflés, etc.).
- lorsque les pneumatiques sont équipés de chaînes à neige.
- Le véhicule est incliné en raison d'une charge lourde ou de modifications de la suspension.
- La température de la caméra est trop élevée.
- Conduite avec le frein de stationnement serré.
- Le capteur radar sur la calandre avant est sale.

### ■ Limites de détection

- Un véhicule ou un piéton passe brusquement devant vous.
- La distance par rapport au piéton ou au véhicule situé devant est trop courte.
- En cas d'accélération rapide et d'approche à grande vitesse du véhicule ou du piéton situé devant.
- La différence de vitesse entre le véhicule conduit et le véhicule qui le précède ou le piéton est très importante.
- Un véhicule se rabat devant vous à vitesse réduite et freine brutalement.
- Le véhicule qui se trouve devant est une moto, une bicyclette, un scooter pour personne à mobilité réduite ou tout autre véhicule de petite taille.
- Des animaux se trouvent devant le véhicule.
- En cas de conduite sur une route sinueuse, il devient difficile pour le capteur de détecter correctement un véhicule situé devant.
- Un véhicule arrivant en sens inverse se déporte brusquement devant le véhicule conduit.
- Un autre véhicule se dirige soudainement vers vous à une intersection, etc.
- Le véhicule conduit croise brusquement un véhicule arrivant en sens inverse.
- Le véhicule conduit roule sur un pont de fer étroit.
- Lorsque le véhicule de tête ralentit brusquement.

### ►► Limites de détection

#### Limites pour les piétons uniquement

- Lorsque plusieurs personnes marchent côte à côte devant le véhicule.
- Les éléments environnants ou les affaires du piéton modifient sa forme et empêchent le système de reconnaître qu'il s'agit d'un piéton.
- Lorsque le piéton est penché ou accroupi.
- Lorsque le piéton mesure moins d'un mètre ou plus de deux mètres.
- Lorsqu'un piéton se confond avec l'environnement.
- Lorsqu'un piéton est courbé ou accroupi, a les mains levées ou est en train de courir.
- Lorsque plusieurs piétons marchent en groupe.
- Lorsque la caméra ne peut pas détecter correctement la présence d'un piéton en raison d'une forme inhabituelle (bagage à la main, posture, taille).

### ■ Arrêt automatique

Le système CMBS peut être coupé automatiquement et le témoin du système CMBS peut s'allumer et rester affiché dans les cas suivants :

- La température au sein du circuit est élevée.
- Conduite sur une route de montagne ou hors-piste, ou sur route sinueuse pendant une période prolongée.
- une condition de pneumatique anormale est détectée (taille incorrecte, pneu crevé, etc.).
- La caméra derrière le rétroviseur ou la zone autour de la caméra, y compris le pare-brise, est sale.

Une fois que les conditions de l'arrêt du système CMBS se sont améliorées ou ont été éliminées (par nettoyage, par exemple), le système se rallume.

## Système City-brake actif\*

Peut aider le conducteur en roulant à faible vitesse, avec une possibilité de collision du véhicule conduit avec un véhicule détecté juste devant celui-ci. Le système City-brake actif est conçu pour émettre un avertissement lorsqu'une collision potentielle est identifiée, ainsi que pour réduire la vitesse du véhicule lorsqu'une collision est considérée comme inévitable pour contribuer à réduire au minimum la gravité de cette collision.

### Fonctionnement du système

Un capteur laser commence à surveiller la présence éventuelle d'un véhicule devant le véhicule conduit lorsque la vitesse de ce dernier est comprise entre 5 km/h et 32 km/h environ.

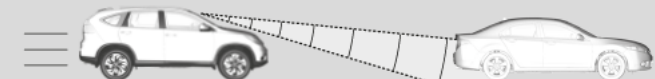

Le capteur laser se trouve derrière le rétroviseur.

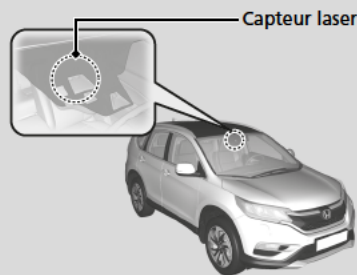

Le système s'active lorsque la différence de vitesse entre le véhicule conduit et un véhicule détecté devant celui-ci est comprise entre 5 km/h et 32 km/h, avec de fortes chances de collision.

Le système ne s'active pas lorsque le levier est en position **R**.

### ⚠ Système City-brake actif\*

## ATTENTION

Ne pas partir du principe que le système City-brake actif permettra d'éviter toute collision frontale éventuelle.

Le manque d'attention portée au véhicule qui précède et le fait de ne pas actionner la pédale de frein en fonction de la situation pourraient provoquer des blessures graves, voire mortelles.

Pour que le système fonctionne correctement :

- Toujours maintenir la partie supérieure du pare-brise propre. Nettoyer toute trace de saleté, de glace, de givre, etc.
- Ne pas heurter la zone autour du capteur laser lors du nettoyage du pare-brise.
- Ne pas déposer le capteur laser de l'unité.

### Modèles avec boîte de vitesses manuelle

Lorsque le véhicule s'arrête grâce à la fonctionnalité de freinage automatique du système, le moteur risque, lui aussi, de s'arrêter. Pour redémarrer le moteur, suivre la procédure standard.

☒ Démarrage du moteur P. 397, 400

## Niveaux d'alerte de collision

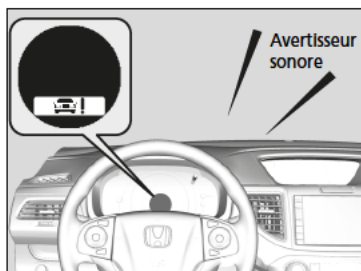

Le signal sonore retentit et un avertissement CTBA clignote sur l'écran multi-informations ; le système freine brusquement lorsqu'une collision semble inévitable.

Ce freinage automatique avec le système activé est annulé après l'arrêt complet du véhicule. Freiner en conséquence.

Un message indiquant que le système s'est activé apparaît sur l'écran multi-informations après l'arrêt du véhicule.

### 📄 Messages d'avertissement et d'information de l'affichage P. 108

Le système peut être annulé en cas d'actionnement de la pédale de frein, de la pédale d'accélérateur ou du volant pour éviter la collision.

## 📄 Système City-brake actif\*

Le système peut ne pas être activé ou ne pas détecter un véhicule situé devant dans les conditions suivantes :

- Un véhicule se trouvant devant le véhicule conduit est positionné de façon diagonale, horizontale ou frontale.
- La distance par rapport au véhicule situé devant est trop courte.
- La différence de vitesse entre le véhicule conduit et le véhicule qui le précède est importante.
- Un véhicule s'intercale devant le véhicule conduit et freine brusquement.
- Le véhicule conduit accélère rapidement et se rapproche d'un véhicule qui le précède.
- Un véhicule arrivant en sens inverse se déporte devant le véhicule conduit.
- Le véhicule conduit se déporte subitement vers la voie de circulation en sens inverse.
- Un véhicule passe subitement devant le véhicule conduit dans une intersection.
- Mauvaises conditions climatiques (fortes pluies, brouillard, neige, etc.).
- En cas de conduite sur une route sinueuse.
- Un véhicule situé devant est extrêmement sale, empêchant le réfléchissement correct des ondes radio.
- Enfoncer la pédale de frein ou tourner le volant pour éviter une collision.
- Le véhicule suivi est un deux-roues ou autre véhicule de petite taille que le capteur du véhicule ne peut pas détecter correctement.
- La partie supérieure du pare-brise au niveau du capteur laser est couverte de saleté, de glace, de givre, etc.



## ■ Activation et désactivation du système

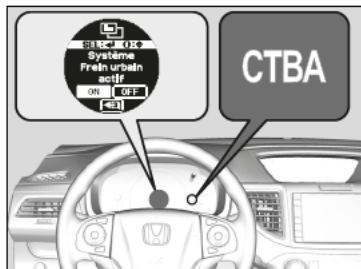

Le système peut être activé et désactivé à l'aide de l'affichage multi-informations.

➤ **Fonctions personnalisées** P. 145

Lorsque le système est désactivé, le témoin **CTBA** du tableau de bord s'allume.

Le système City-brake actif s'active à chaque mise en marche du moteur (position ON **II** \*1), même s'il était désactivé lors de la dernière utilisation du véhicule.

## ▣ Système City-brake actif\*

Le système risque de ne pas s'activer lorsque la pédale d'accélérateur est complètement enfoncée.

Le système peut s'arrêter automatiquement, le témoin **CTBA** peut s'allumer et le message peut apparaître sur l'affichage multi-informations dans les cas suivants :

- La température autour du capteur laser sur la partie supérieure du pare-brise devient élevée.
- La zone autour du capteur laser, qui se trouve dans la partie supérieure du pare-brise, est obstruée par des saletés, de la glace ou du givre.
- Le capot est obstrué par de la neige ou autre.

Arrêter le véhicule dans un endroit sûr, et

- Si la température du capteur laser est élevée, refroidir l'habitacle à l'aide de la climatisation.
- Éliminer toutes les obstructions telles que la saleté ou la neige du pare-brise et du capot.

➤ **Témoins** P. 84

Lorsque les conditions qui ont entraîné la désactivation du système disparaissent ou s'améliorent, le système est de nouveau activé.

\*1 : Les modèles équipés du système d'accès sans clé ont un bouton **ENGINE START/STOP** au lieu d'un contacteur d'allumage.

## ■ En cas de faible risque de collision

Le système peut être activé même si le conducteur a conscience du véhicule situé devant, ou si aucun véhicule n'est situé devant. Quelques exemples :

### ■ En cas de dépassement

Votre véhicule s'approche d'un véhicule situé devant et vous changez de voie pour doubler.

### ■ À une intersection

Votre véhicule double ou s'approche d'un autre véhicule qui tourne à gauche ou à droite.

### ■ Sous un pont bas

Le véhicule circule sous un pont bas ou étroit.

### ■ Ralentisseurs, travaux routiers, voies ferrées, objets sur la route, etc.

Le véhicule circule sur des ralentisseurs, des plaques en acier, etc., ou s'approche d'une voie ferrée ou d'éléments situés le long de la route, tels qu'un panneau de signalisation ou une glissière de sécurité dans un virage.

### ■ Lors du stationnement

Le véhicule approche un véhicule à l'arrêt ou un mur.

## ▣ Système City-brake actif\*

Désactiver le système dans les cas suivants :

- Le conducteur utilise un dynamomètre ou place les roues sur un rouleau.
- En cas de conduite tout terrain ou sur une route de montagne jonchée de branches et de feuilles.

Confier le véhicule à un concessionnaire pour la réparation ou la dépose du capteur laser ou de la zone qui l'entoure, ou si la zone entourant le capteur laser a connu d'importants impacts.

Ne pas modifier la suspension du véhicule.

La modification de la hauteur du véhicule empêche le bon fonctionnement du système.

Veiller à utiliser des pneus de même taille et de même type sur les quatre roues. Utiliser des pneus en état plus ou moins similaire avec une bande de roulement correcte. Dans le cas contraire, le système risque de fonctionner anormalement.

Le système peut ne pas fonctionner correctement si :

- le véhicule présente une forte charge à l'arrière ;
- les pneumatiques sont sur- ou sous-gonflés.

## ■ A propos du laser dont est doté le système

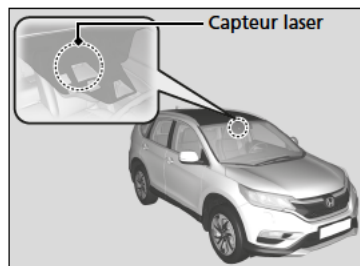

Le système City-brake actif, capteur laser compris, se situe derrière le rétroviseur.

Les caractéristiques du laser utilisées dans ce système, en conformité aux spécifications CEI, sont répertoriées ci-dessous. Les mêmes informations figurent sur les étiquettes CEI60825-1 standard.

### Classification laser

Puissance moyenne maximale :	45 mW
Durée d'impulsion :	33 ns
Longueur d'onde :	905 nm
Angle de puissance moyenne (horizontale x verticale)	28 x 12

Etiquette de classification laser

INVISIBLE LASER RADIATION  
DO NOT VIEW DIRECTLY WITH  
OPTICAL INSTRUMENTS (MAGNIFIERS)  
CLASS 1M LASER PRODUCT

Etiquette d'explication laser

Max average power: 45 mW  
Pulse duration: 33 ns  
Wavelength: 905 nm  
  
IEC 60825-1:2007  
Complies with FDA performance standards for laser products  
except for deviations pursuant to Laser Notice No. 50, dated  
July 28<sup>th</sup>, 2001

## ►► Système City-brake actif\*

### ⚠ ATTENTION

Une manipulation incorrecte du capteur laser peut entraîner des blessures au niveau des yeux.

Pour éviter tout risque de blessures aux yeux, observer les instructions suivantes :

- Ne pas retirer le capteur de l'unité.
- Ne jamais regarder le capteur à une distance inférieure à 100 mm à l'aide d'un appareil optique tel qu'une loupe, un microscope ou un objet doté d'une lentille.

## A l'arrêt

1. Bien appuyer sur la pédale de frein.
2. Bien serrer le frein de stationnement.

Modèles avec boîte de vitesses automatique

3. Faire passer le rapport sur la position sur **P**.

Modèles avec boîte de vitesses manuelle

3. Placer le levier de vitesses sur **R** ou **1**.

Modèles diesel

4. Faire tourner le moteur au ralenti pendant environ 10 secondes.
5. Arrêter le moteur.

Toujours s'assurer que le frein de stationnement est bien serré, surtout si le véhicule se trouve dans une pente.

### Stationnement du véhicule

Ne pas stationner le véhicule à proximité d'objets inflammables, comme de l'herbe sèche, de l'huile ou du bois. La chaleur émanant de l'échappement risquerait de provoquer un incendie.

### A l'arrêt

Modèles à boîte de vitesses automatique à 9 rapports

## ATTENTION

Le véhicule peut se mettre à rouler tout seul s'il est laissé sans surveillance sans que la position de stationnement ait été confirmée.

Toujours garder le pied sur la pédale de frein jusqu'à vérification de la présence du symbole **P** sur l'indicateur de rapport.

Modèles avec boîte de vitesses automatique

### REMARQUE

Les actions suivantes risquent d'endommager la transmission :

- appuyer simultanément sur la pédale d'accélérateur et sur la pédale de frein ;
- « jouer » sur la pédale d'accélérateur pour maintenir le véhicule stationnaire dans une montée ;
- passer en **P** avant l'arrêt complet du véhicule.

Modèles diesel

Laisser le moteur tourner au ralenti pendant quelques minutes après avoir tracté une remorque. Cette opération peut être interdite dans certains pays. Consulter et respecter la réglementation locale en vigueur.

#### ▣ A l'arrêt

Par temps extrêmement froid, le frein de stationnement peut geler s'il est actionné. Si de telles températures sont attendues, ne pas appliquer le frein de stationnement. Cependant, en cas de stationnement sur une pente, tourner les roues avant afin qu'elles touchent le trottoir si le véhicule descend la pente ou caler les roues pour empêcher le véhicule de bouger. Si l'une ou l'autre précaution n'est pas prise, le véhicule peut rouler subitement, ce qui entraîne une collision.

## Système de capteurs de stationnement\*

Les capteurs latéraux et centraux détectent les obstacles situés derrière le véhicule. Le signal sonore et l'affichage multi-informations ou l'écran Audio/Informations\* permettent au conducteur de connaître la distance approximative entre le véhicule et l'obstacle détecté.

### ■ Emplacement et portée des capteurs

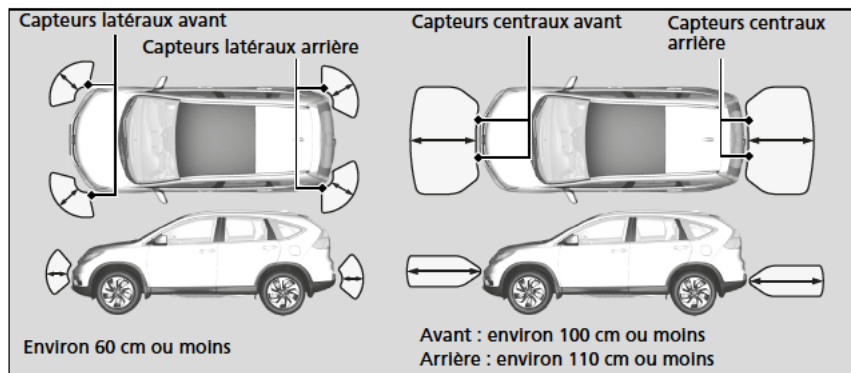

### ☒ Système de capteurs de stationnement\*

Même lorsque le système est activé, toujours s'assurer qu'il n'y a pas d'obstacles à proximité du véhicule avant de stationner.

Le système peut ne pas fonctionner correctement lorsque :

- Les capteurs sont recouverts de neige, de glace, de boue ou de salissures.
- Le véhicule est stationné sur une surface inégale, telle que de l'herbe, des bosses ou une pente.
- Le véhicule est resté à l'extérieur par temps chaud ou froid.
- Le système est affecté par des dispositifs qui émettent des ultrasons.
- Conduite par mauvais temps.

Le système peut ne pas détecter :

- Les objets fins ou bas.
- Les matériaux qui absorbent le son tels que la neige, le coton ou l'éponge.
- Les objets placés directement sous le pare-chocs.

Ne pas placer d'accessoires sur ou à proximité des capteurs.

### ■ Activation et désactivation du système de capteurs de stationnement

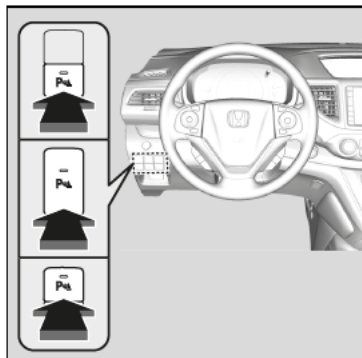

Lorsque le contacteur d'allumage est sur MARCHE **II**\*1, appuyer sur le bouton du système de capteurs de stationnement pour activer ou désactiver le système. Le témoin du bouton s'allume lorsque le système est activé.

Les capteurs latéraux et centraux avant commencent à détecter un obstacle lorsque la transmission est placée sur une position autre que **P** ou **R** et que la vitesse du véhicule est inférieure à 8 km/h.

Les capteurs latéraux avant et arrière et les capteurs centraux arrière commencent à détecter un obstacle lorsque le levier de vitesses est en position **R** et que la vitesse du véhicule est inférieure à 8 km/h.

#### Modèles avec boîte de vitesses manuelle

Le frein de stationnement doit également être desserré.

### ►► Activation et désactivation du système de capteurs de stationnement

Lorsque le contacteur d'allumage est sur MARCHE **II**\*1, le système est dans l'état précédemment sélectionné.

\*1 : Les modèles équipés du système d'accès sans clé ont une touche **ENGINE START/STOP** au lieu d'un contacteur d'allumage.

\*1 : Les modèles équipés du système d'accès sans clé ont une touche **ENGINE START/STOP** au lieu d'un contacteur d'allumage.

**■ Lorsque la distance entre le véhicule et l'obstacle situé derrière diminue**

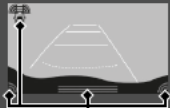
Durée du signal sonore intermittent	Distance entre le pare-chocs et l'obstacle		Témoin	Affichage multi-informations ou écran d'Audio/Informations*
	Capteurs latéraux	Capteurs centraux		
Moyenne	—	Avant : environ 100-60 cm Arrière : environ 110-60 cm	Clignote en jaune*1	<div style="border: 1px solid black; padding: 5px; margin-bottom: 10px;">                     Modèles avec écran Audio/Informations                 </div>  <p>Témoins : s'allument lorsque le capteur détecte un obstacle</p> <div style="border: 1px solid black; padding: 5px; margin-bottom: 10px;">                     Tous les modèles                 </div>  <p>Témoins : s'allument lorsque le capteur détecte un obstacle</p>
Courte	Environ 60-45 cm	Environ 60-45 cm	Clignote en orange	
Très courte	Environ 45-35 cm	Environ 45-35 cm		
Continue	Environ 35 cm ou moins	Environ 35 cm ou moins	Clignote en rouge	

\*1 : A ce stade, seuls les capteurs centraux détectent les obstacles.



### ■ Désactivation de tous les capteurs arrière

1. S'assurer que le système de capteurs de stationnement n'est pas activé. Mettre le contacteur d'allumage sur la position ANTIVOL **[0]**\*1.
2. Appuyer sur le témoin du système de capteurs de stationnement et la maintenir enfoncée, puis mettre le contacteur d'allumage sur MARCHE **[II]**\*1.
3. Maintenir la touche enfoncée pendant dix secondes. Relâcher la touche lorsque le témoin intégré à la touche clignote.
4. Appuyer à nouveau sur la touche. Le témoin intégré à la touche s'éteint.
  - Le signal sonore retentit deux fois. Les capteurs arrière sont maintenant désactivés.

Pour activer à nouveau les capteurs arrière, suivre la procédure ci-dessus. Le signal sonore retentit trois fois lorsque les capteurs arrière sont à nouveau activés.

### ▣ Désactivation de tous les capteurs arrière

Lors du passage de rapport à la position **[R]**, le témoin du système de capteurs de stationnement clignote pour rappeler que les capteurs arrière ont été désactivés.

\*1 : Les modèles équipés du système d'accès sans clé ont une touche **ENGINE START/STOP** au lieu d'un contacteur d'allumage.

## Ecran de contrôle de véhicule en approche\*

Surveille les zones des coins arrière à l'aide des capteurs radar dans les manœuvres en marche arrière et alerte l'opérateur en cas de détection de l'approche d'un véhicule depuis un coin arrière.

Ce système est très pratique, tout particulièrement pour sortir en marche arrière d'une place de stationnement.

### ▣ Ecran de contrôle de véhicule en approche\*

#### **⚠ PRECAUTION**

**Le moniteur de circulation transversale ne peut pas détecter tous les véhicules en approche et peut ne pas du tout détecter un véhicule en approche.**

**Le fait de ne pas confirmer visuellement qu'une marche arrière peut être effectuée en toute sécurité peut entraîner une collision.**

**Ne pas se fier uniquement au système lors de la marche arrière ; toujours utiliser également les rétroviseurs, regarder derrière et sur les côtés du véhicule avant d'effectuer une marche arrière.**

Le signal d'alerte sonore du système de capteurs de stationnement neutralise l'avertisseur sonore du moniteur de véhicule en approche lorsque les capteurs détectent des obstacles dans un rayon proche.

## Fonctionnement du système

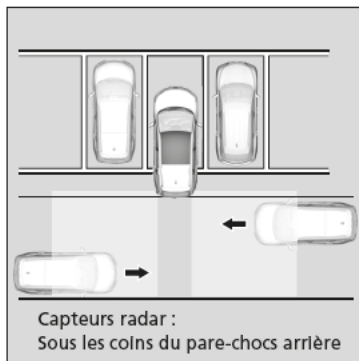

Quand un véhicule approche par un coin arrière, le système de contrôle de véhicule en approche prévient le conducteur par un signal sonore et un avertissement visuel.

Le système est activé lorsque :

- Mettre le contacteur d'allumage en position MARCHE **II**\*1.
- L'écran de contrôle de véhicule en approche est activé.
  - **Ecran de contrôle de véhicule en approche activé et désactivé** P. 517
  - **Fonctions personnalisées** P. 145, 323
- La transmission est en **R**.

## ► Ecran de contrôle de véhicule en approche\*

Le moniteur circulation transversale peut ne pas détecter ou détecter tardivement un véhicule en approche, ou peut signaler une détection sans qu'un véhicule approche dans les conditions suivantes :

- Un obstacle, comme un autre véhicule ou un mur, à proximité du pare-chocs arrière du véhicule, fait interférence avec la portée des capteurs radar.
- Votre véhicule se déplace à une vitesse d'environ 5 km/h ou plus.
- Un véhicule s'approche à une vitesse supérieure ou inférieure à la plage de 10 km/h à 25 km/h spécifiée.
- Le système capte une interférence externe telle que des capteurs radar d'un autre véhicule ou de fortes ondes radio transmises par une infrastructure se trouvant à proximité.
- Chaque coin du pare-chocs arrière est recouvert de neige, de glace, de boue ou de saleté.
- Lorsqu'il y a des intempéries.
- Le véhicule se trouve sur une pente.
- Le véhicule est incliné en raison d'une charge lourde à l'arrière.
- Votre véhicule recule vers un mur, un poteau, un véhicule, etc.
- Le pare-chocs arrière ou les capteurs n'ont pas été réparés correctement ou le pare-chocs arrière a été déformé.
  - **Faire examiner le véhicule par un concessionnaire.**

\*1 : Les modèles équipés du système d'accès sans clé ont un bouton **ENGINE START/STOP** au lieu d'un contacteur d'allumage.

\* Non disponible sur tous les modèles

Le système ne détectera pas un véhicule qui s'approche directement derrière votre véhicule, et ne signalera pas non plus un véhicule détecté lorsqu'il se déplace directement derrière votre véhicule.

Le système ne détecte pas ou ne fournit pas d'alertes pour un véhicule qui s'éloigne de votre véhicule, mais peut détecter ou signaler des piétons, vélos, ou des objets immobiles.

▣ Ecran de contrôle de véhicule en approche\*

Pour garantir un fonctionnement correct, toujours garder la zone située autour du pare-chocs arrière propre.  
Ne pas couvrir la zone située autour du coin du pare-chocs arrière d'étiquettes ou d'autocollants de quelque sorte que ce soit.

\* Non disponible sur tous les modèles

## Lorsque le système détecte un véhicule

### Modèles sans écran Audio/Informations

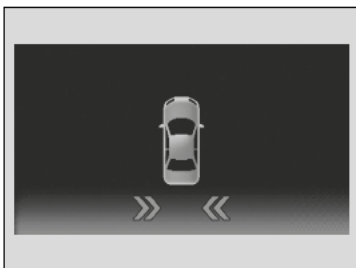

Une icône d'avertissement apparaît sur l'écran multi-informations interactif.

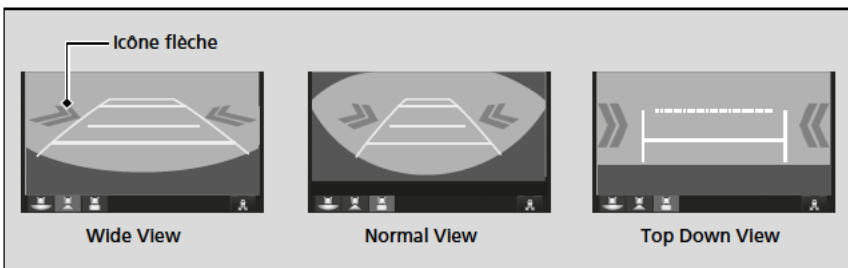

### Modèles avec écran Audio/Informations





Une icône en forme de flèche apparaît sur l'écran Audio/Informations, du côté où un véhicule est en approche.



## Lorsque le système détecte un véhicule

### Modèles sans écran Audio/Informations

Si le symbole  sur l'affichage multi-informations passe à  en orange lorsque le levier de vitesses est sur **R**, il est possible que de la boue, de la neige ou de la glace, etc., se soit accumulée à proximité du capteur. Le système est provisoirement suspendu. Vérifier l'absence de toute obstruction au niveau des coins du pare-chocs et nettoyer soigneusement la zone si nécessaire.

Si le symbole  devient  en orange lorsque la transmission est en position **R**, cela indique peut-être un problème provenant du moniteur de circulation transversale. Ne pas utiliser le système et faire vérifier le véhicule par un concessionnaire.

### Modèles avec écran Audio/Informations

Si l'icône  dans la partie inférieure droite devient  le système connaît un dysfonctionnement. Faire contrôler le véhicule par un réparateur agréé.

Si le module d'affichage reste inchangé avec la transmission en position **R**, il se peut qu'il y ait un problème avec le système de caméra arrière multi-angles.

Modèles sans écran Audio/Informations

Ecran de contrôle de véhicule en approche activé et désactivé

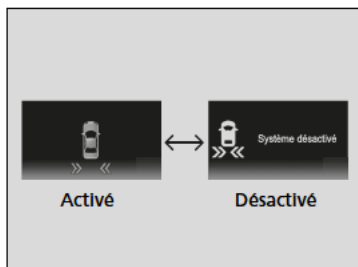

Le conducteur peut personnaliser le réglage de l'activation du système à partir de l'écran multi-informations interactif.

► Fonctions personnalisées P. 145

Modèles avec écran Audio/Informations

Ecran de contrôle de véhicule en approche activé et désactivé

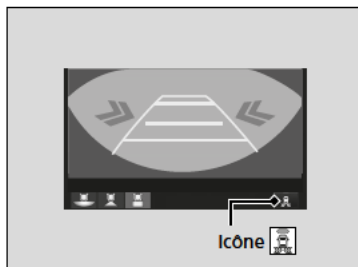

► Permet d'allumer et d'éteindre le système audio. Le témoin (vert) s'allume lorsque le système est activé.

Il est également possible d'activer et désactiver le système en utilisant l'écran Audio/Informations.

► Fonctions personnalisées\* P. 323

\* Non disponible sur tous les modèles

## A propos de votre caméra arrière de recul

L'affichage multi-information peut afficher la vue en arrière du véhicule.

L'affichage passe automatiquement à la vue arrière du véhicule lorsque le rapport passe en position **R**.

### Zone d'affichage de la caméra arrière de recul

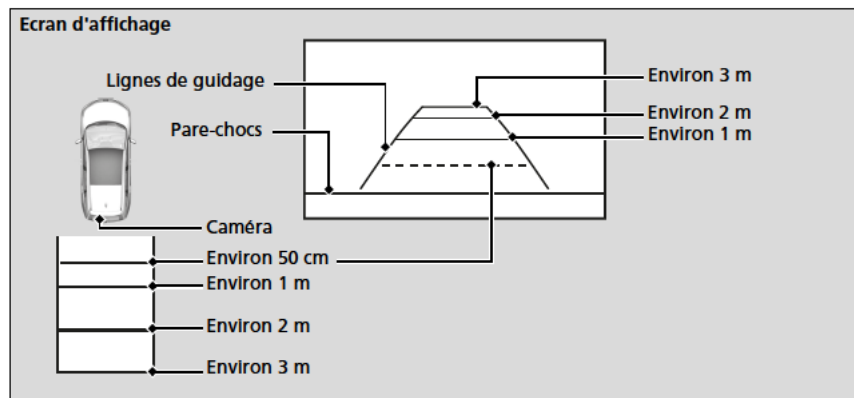

### À propos de votre caméra arrière de recul

La vue de la caméra arrière est limitée. Il n'est pas possible de voir les extrémités et la partie inférieure du pare-chocs. Grâce à son objectif spécial, les objets peuvent apparaître plus près ou plus éloignés qu'ils ne le sont en réalité.

Vérifier visuellement qu'il est possible de reculer en toute sécurité. Certaines conditions (climatiques, d'éclairage, de températures élevées, etc.) peuvent également limiter la vue arrière. Ne pas tenir compte uniquement de l'affichage de la vue arrière, qui ne fournit pas toutes les informations concernant les conditions derrière le véhicule.

Si l'objectif de la caméra est recouvert de poussière ou d'humidité, le nettoyer et retirer les débris à l'aide d'un chiffon humide.

### A propos de la caméra arrière multi-angles

#### Modèles sans système audio

L'i-affichage multi-information peut afficher la vue en arrière du véhicule. L'affichage passe automatiquement à la vue arrière du véhicule lorsque le rapport passe en position **R**.

#### Modèles avec deux affichages

L'écran Audio/Informations peut afficher la vue arrière du véhicule. L'affichage passe automatiquement à la vue arrière du véhicule lorsque le rapport passe en position **R**.

#### » A propos de la caméra arrière multi-angles

La vue de la caméra arrière est limitée. Il n'est pas possible de voir les extrémités et la partie inférieure du pare-chocs. Grâce à son objectif spécial, les objets peuvent apparaître plus près ou plus éloignés qu'ils ne le sont dans la réalité.

Vérifier visuellement qu'il est possible de reculer en toute sécurité. Certaines conditions, par exemple climatiques, d'éclairage ou de températures élevées, peuvent également limiter la vue arrière. Ne pas tenir compte uniquement de l'affichage de la vue arrière ; celle-ci ne fournit pas toutes les informations concernant les conditions derrière le véhicule.

Si l'objectif de la caméra est recouvert de poussière ou d'humidité, le nettoyer et retirer les débris à l'aide d'un chiffon humide.



## Zone d'affichage de la caméra arrière multi-angles

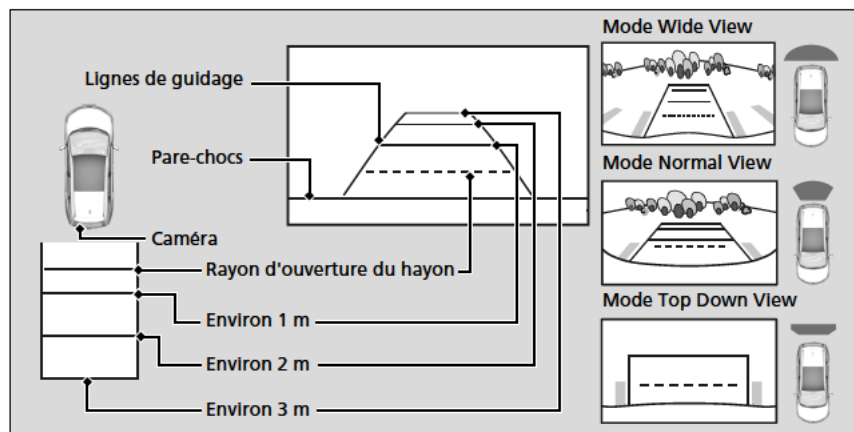

## ►► A propos de la caméra arrière multi-angles

Vous pouvez modifier les paramètres **Ligne de guidage fixe** et **Ligne de guidage dynamique**.

► **Fonctions personnalisées\*** P. 323

### Modèles avec deux affichages

#### Ligne de guidage fixe

**On** : Les lignes de guidage apparaissent lorsque l'on choisit **[R]** comme position de rapport.

**Off** : Les lignes de guidage n'apparaissent pas.

#### Ligne de guidage dynamique

**On** : Les lignes de guidage se déplacent en fonction de la direction donnée au volant.

**Off** : Les lignes de guidage ne se déplacent pas.

#### Modèles avec deux affichages

L'écran de recul affiche jusqu'à trois angles de caméra différents.

Appuyer sur l'icône appropriée pour changer d'angle.



: Wide View



: Normal View



: Top Down View

Si le dernier mode d'affichage utilisé était Wide ou Normal, ce mode est sélectionné lors du passage suivant au rapport **[R]**. Si Top View était le dernier mode utilisé avant l'arrêt du moteur, le mode Wide est sélectionné lors de l'activation suivante du contacteur d'allumage **[II]**\*1 et du passage suivant au rapport **[R]**.

\*1 : Les modèles équipés du système d'accès intelligent ont une touche **ENGINE START/STOP** au lieu d'un contacteur d'allumage..

Modèles essence

## Informations relatives au carburant

### ■ Carburant recommandé

#### Carburant super sans plomb, indice d'octane recherche de 95 ou plus

Le véhicule est conçu pour fonctionner avec du carburant super sans plomb à indice d'octane recherche de 95 ou plus. Si cet indice d'octane n'est pas disponible, il est possible d'utiliser temporairement du carburant ordinaire sans plomb d'un indice d'octane recherche de 91 ou plus.

L'utilisation de carburant sans plomb classique peut provoquer des bruits métalliques au niveau du moteur et affecter ses performances. L'utilisation à long terme d'essence classique peut endommager le moteur.

### ■ Capacité du réservoir de carburant : 58 litres

### » Informations relatives au carburant

#### REMARQUE

L'utilisation d'essence au plomb comporte les risques suivants :

- endommagement du système d'échappement, convertisseur catalytique compris ;
- endommagement du moteur et du circuit de carburant ;
- effets adverses sur le moteur et les autres circuits.

Modèles diesel

## Informations relatives au carburant

### ■ Carburant recommandé

**Carburant diesel standard conforme à la norme EN 590\*1**  
**Carburant diesel avec moins de 50 ppm de soufre uniquement\*2**

\*1 : A l'exception des modèles ukrainiens

\*2 : Modèles ukrainiens

Sélectionner le carburant approprié, propre et de bonne qualité, en fonction des conditions climatiques et régionales. L'utilisation de carburant inapproprié peut réduire les performances du moteur.

### ■ Capacité du réservoir de carburant : 58 litres

### » Informations relatives au carburant

#### REMARQUE

De sérieux dégâts peuvent survenir en cas d'utilisation d'essence dans un moteur diesel.

Le véhicule n'est pas conçu pour rouler au biodiesel (pur ou à concentration élevée, supérieure à celle spécifiée par la norme EN 590). Pour plus d'informations, contacter un concessionnaire.

Modèles essence

## Faire le plein du véhicule

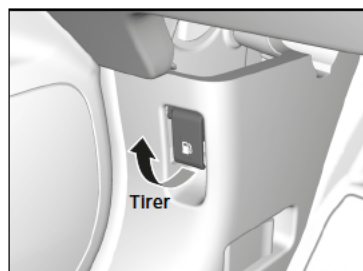

1. Stationner le véhicule à droite de la pompe de la station-service
2. Arrêter le moteur.
3. Tirer la poignée de déverrouillage de trappe à carburant, située sous l'angle inférieur gauche/droit du tableau de bord.  
► La trappe à carburant s'ouvre.

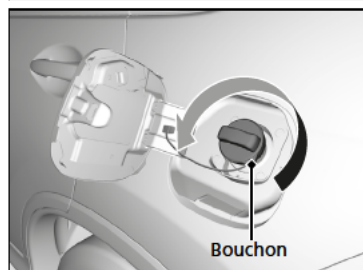

4. Dévisser lentement le bouchon de réservoir de carburant. En cas de sifflement dû à une dépressurisation d'air, attendre que cela se termine, puis continuer à tourner lentement le bouchon de réservoir de carburant pour l'ouvrir.

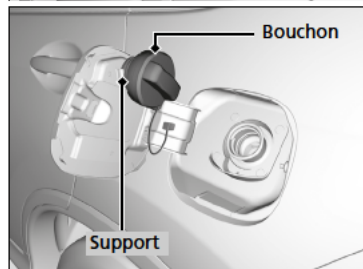

5. Placer le bouchon de réservoir de carburant sur son support.
6. Introduire complètement le pistolet de remplissage de carburant.  
► Lorsque le réservoir est plein, le pistolet de remplissage s'arrête automatiquement. Ceci laisse de la place dans le réservoir de carburant en cas de dilatation du carburant suite à des variations de température.
7. Une fois le remplissage terminé, remettre en place le bouchon de réservoir de carburant et le visser au moins jusqu'au premier déclic.  
► Refermer la trappe à carburant à la main.

►► Faire le plein du véhicule

### ⚠ ATTENTION

L'essence est une substance hautement inflammable et explosive. Toute manipulation de carburant expose à des risques de brûlures ou de blessures graves.

- Arrêter le moteur et s'éloigner des sources de chaleur, d'étincelles ou de flamme nue.
- Manipuler le carburant uniquement en extérieur.
- Essuyer immédiatement tout écoulement.

Ne pas continuer à ajouter du carburant après l'arrêt automatique du pistolet de remplissage. Tout ajout supplémentaire pourrait dépasser la capacité maximale du réservoir de carburant.

Le pistolet de remplissage s'arrête automatiquement pour laisser de la place dans le réservoir de carburant, afin d'éviter tout débordement dû aux variations de la température ambiante.

Modèles diesel

## Faire le plein du véhicule

Le réservoir de carburant n'est pas doté d'un bouchon de réservoir de carburant. Il est possible d'insérer directement le pistolet de remplissage gazole dans le goulot de remplissage de carburant. Le réservoir se referme automatiquement lorsque le pistolet de remplissage est retiré.

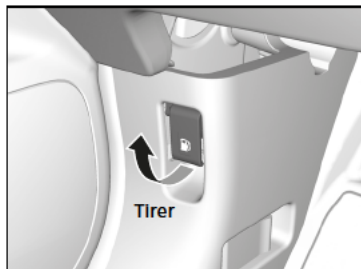

1. Stationner le véhicule à droite de la pompe de la station-service.
2. Arrêter le moteur.
3. Tirer la poignée de déverrouillage de trappe à carburant située sous l'angle inférieur gauche/droit du tableau de bord.
  - La trappe à carburant s'ouvre.

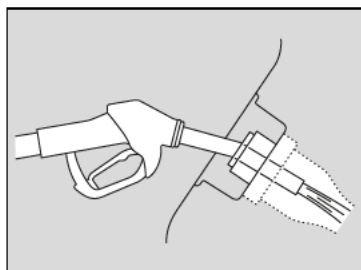

4. Introduire complètement le pistolet de remplissage.
  - Maintenir le pistolet de remplissage de niveau.
  - Lorsque le réservoir est plein, le pistolet de remplissage s'arrête automatiquement.
  - Après le remplissage, attendre environ 10 secondes avant de retirer le pistolet de remplissage.
5. Refermer la trappe à carburant à la main.

►► Faire le plein du véhicule

### ATTENTION

**Le carburant est une substance hautement inflammable et explosive. Toute manipulation de carburant expose à des risques de brûlures ou de blessures graves.**

- Arrêter le moteur et s'éloigner des sources de chaleur, d'étincelles ou de flamme nue.
- Manipuler le carburant uniquement en extérieur.
- Essuyer immédiatement tout écoulement.

Seuls les pistolets de remplissage de gazole disponibles en station-service peuvent être utilisés.

Le pistolet de remplissage s'arrête automatiquement pour laisser de la place dans le réservoir de carburant, afin d'éviter tout débordement dû aux variations de la température ambiante.

Ne pas continuer à ajouter du carburant après l'arrêt automatique du pistolet de remplissage. Tout ajout supplémentaire pourrait dépasser la capacité maximale du réservoir de carburant.

S'il est nécessaire de faire le plein du véhicule depuis un conteneur de carburant portable, utiliser l'entonnoir fourni avec le véhicule.

►► **Faire le plein avec un bidon de carburant**

P. 650

## Amélioration des économies de carburant et réduction des émissions de CO<sub>2</sub>

Economiser du carburant et diminuer les émissions de CO<sub>2</sub> dépend de plusieurs facteurs, incluant les conditions de conduite, le poids de charge, le temps de ralenti, les habitudes de conduite et l'état du véhicule. Ces facteurs (combinés à d'autres) permettent ou pas d'atteindre la consommation nominale du véhicule.

### Entretien et économie de carburant

Il est possible d'optimiser la consommation de carburant grâce à un entretien approprié du véhicule. Toujours entretenir le véhicule conformément aux symboles de rappel d'entretien affichés sur l'écran multi-informations. Pour les véhicules dépourvus du système de rappel d'entretien, suivre le programme de maintenance indiqué dans le carnet d'entretien fourni avec le véhicule. Sur les véhicules sans carnet d'entretien, suivre le programme de maintenance de ce manuel d'utilisation. Si nécessaire, consulter le carnet de garantie.

#### 📄 Programme de maintenance\* P. 536

- Utiliser une huile moteur de viscosité recommandée par l'étiquette de certification ACEA ou API.
- Veiller à ce que la pression des pneus demeure conforme à celle spécifiée.
- Ne pas charger le véhicule de manière excessive.
- Faire en sorte que le véhicule reste propre. Une accumulation de neige ou de boue au niveau du soubassement du véhicule augmente le poids de ce dernier et accroît sa résistance aérodynamique.

### 📄 Amélioration des économies de carburant et réduction des émissions de CO<sub>2</sub>

Le calcul direct est la méthode recommandée pour déterminer la consommation réelle de carburant en cours de conduite.

100	×	Litres de carburant	÷	Kilomètres parcourus	=	L aux 100 km
Miles parcourus	÷	Gallons de carburant	=	Miles par gallon		

# Entretien

Ce chapitre porte sur l'entretien de base.



<b>Avant de procéder à l'entretien</b>	
<b>Système de rappel d'entretien</b> .....	531
<b>Programme de maintenance*</b> .....	536
Enregistrement de l'entretien (véhicules sans carnet d'entretien).....	543
<b>Entretien sous le capot</b> .....	544
Ouverture du capot.....	546
<b>Modèles essence</b>	
Huile moteur recommandée.....	547
<b>Modèles diesel</b>	
Huile moteur recommandée.....	549
Vérification du niveau d'huile.....	550
Appoint d'huile moteur.....	552

<b>Modèles essence</b>	
Liquide de refroidissement moteur.....	553
<b>Modèles diesel</b>	
Liquide de refroidissement moteur.....	556
Liquide de transmission.....	558
Liquide de frein/d'embrayage.....	560
Remplissage du liquide lave-glace.....	561
Filtre à carburant.....	561
<b>Régénération du filtre à particules diesel (FAP)*</b> .....	562
<b>Remplacement d'ampoules</b> .....	564
<b>Contrôle et entretien des balais d'essuie-glace</b> .....	576

<b>Contrôle et entretien des pneumatiques</b>	
Contrôle des pneumatiques.....	580
Indicateurs d'usure.....	581
Durée de service des pneumatiques.....	581
Remplacement des pneumatiques.....	582
Permutation des pneumatiques.....	583
Dispositifs de traction dans la neige.....	584
<b>Batterie</b> .....	585
<b>Entretien de la télécommande</b>	
Remplacement de la pile bouton.....	589
<b>Entretien du système de commande de la climatisation*</b> .....	591
<b>Nettoyage</b> .....	594
<b>Accessoires et modifications</b> .....	599

\* Non disponible sur tous les modèles



## Inspection et entretien

Pour votre sécurité, effectuer toutes les inspections et tous les entretiens indiqués afin de maintenir le véhicule en bon état. En cas d'anomalies (bruit, odeur, niveau de liquide de frein bas, traces d'huile au sol, etc.), faire inspecter le véhicule par un concessionnaire. Pour obtenir des informations détaillées sur la maintenance et les différentes inspections, se reporter au carnet d'entretien fourni avec le véhicule/programme de maintenance de ce manuel du propriétaire.

➤ **Programme de maintenance\*** P. 536

### Types d'inspection et d'entretien

#### ■ Inspections quotidiennes

Procéder aux inspections avant d'entreprendre de longs voyages, lors du nettoyage du véhicule ou du plein.

#### ■ Inspections périodiques

- Vérifier le niveau du liquide de transmission automatique\* tous les mois.
  - **Liquide de transmission automatique** P. 558
- Vérifier le niveau du liquide de frein tous les mois.
  - **Liquide de frein/d'embrayage** P. 560
- Vérifier la pression des pneus tous les mois. Rechercher la présence d'usure et d'objets étrangers sur la bande de roulement.
  - **Contrôle et entretien des pneumatiques** P. 580
- Vérifier le fonctionnement de l'éclairage extérieur tous les mois.
  - **Remplacement d'ampoules** P. 564
- Vérifier l'état des balais d'essuie-glace au minimum tous les six mois.
  - **Contrôle et entretien des balais d'essuie-glace** P. 576

## Consignes de sécurité lors de l'entretien

Certaines des consignes de sécurité les plus importantes sont indiquées dans le présent manuel. Toutefois, il est impossible de prévenir tous les risques associés à un entretien. C'est au conducteur de décider s'il se sent apte à exécuter une tâche donnée.

### Sécurité d'entretien

- Pour réduire les risques potentiels d'incendie ou d'explosion, ne pas approcher de cigarettes, d'étincelles ou de flammes de la batterie et des pièces du circuit d'alimentation en carburant.
- Pour nettoyer les pièces, utiliser un produit de dégraissage ou de nettoyage de pièces en vente dans le commerce. Ne pas utiliser de carburant.
- Ne jamais laisser de chiffons, tissus ou autres objets inflammables sous le capot.
  - ▶ La chaleur émanant du moteur et de l'échappement peut les enflammer et provoquer un incendie.
- Porter des lunettes et vêtements de protection lors d'une intervention sur la batterie ou de l'utilisation d'air comprimé.
- Les gaz d'échappement du moteur contiennent du monoxyde de carbone. Ce gaz toxique peut entraîner la mort.
  - ▶ Avant de faire tourner le moteur, s'assurer que la zone de travail est suffisamment aérée.

### Sécurité du véhicule

- Le véhicule doit être à l'arrêt.
  - ▶ S'assurer que le véhicule est stationné sur une surface plane, que le frein de stationnement est bien serré et que le moteur est arrêté.
- Faire attention aux pièces chaudes car elles peuvent provoquer des brûlures.
  - ▶ S'assurer que le moteur et le système d'échappement soient complètement refroidis avant de toucher les pièces du véhicule.
- Faire attention aux pièces mobiles car elles peuvent causer des blessures.
  - ▶ Ne pas faire tourner le moteur si les instructions ne l'indiquent pas et ne pas approcher les mains ou les membres des pièces mobiles.

#### Modèles avec arrêt au ralenti automatique

- ▶ Ne pas ouvrir le capot lorsque la fonction d'arrêt au ralenti automatique est activée.

#### Consignes de sécurité lors de l'entretien

### ATTENTION

Si l'entretien de ce véhicule n'est pas effectué correctement ou si un problème n'est pas corrigé avant de prendre la route, un accident peut survenir, pouvant entraîner des blessures graves ou mortelles.

Toujours suivre les recommandations et programmes d'inspection et d'entretien contenus dans le présent manuel d'utilisation/ carnet d'entretien.

### ATTENTION

Le non-respect des recommandations et instructions d'entretien peut entraîner des blessures graves ou mortelles.

Toujours suivre les procédures et recommandations figurant dans le présent manuel d'utilisation.

## Pièces et liquides utilisés lors d'un entretien

Il est recommandé d'utiliser des pièces et liquides d'origine Honda lors des opérations d'entretien et de réparation effectués sur le véhicule. Les pièces d'origine Honda sont fabriquées selon les mêmes critères de qualité supérieure que celles utilisées dans les véhicules Honda.

## A propos de l'entretien

Si votre véhicule est équipé du système de rappel d'entretien, l'écran multi-informations vous indique quand un entretien doit être effectué sur votre véhicule. Se reporter au carnet d'entretien fourni avec le véhicule pour obtenir une explication des codes d'opérations d'entretien qui s'affichent à l'écran.

➤ **Système de rappel d'entretien** P. 531

Si le véhicule n'est pas équipé du système de rappel d'entretien, suivre les programmes de maintenance figurant dans le carnet d'entretien fourni avec le véhicule.

Si le véhicule est fourni sans carnet d'entretien, suivre le programme de maintenance du présent manuel d'utilisation.

➤ **Programme de maintenance\*** P. 536

### ► Pièces et liquides utilisés lors d'un entretien

**Modèles diesel**

**REMARQUE**

Ne pas appuyer exagérément sur le capot moteur. Ceci risque d'endommager le capot moteur ou des composants.

### ► A propos de l'entretien

Si vous projetez de partir avec votre véhicule en dehors des pays dans lesquels s'applique le système de rappel d'entretien, consultez un concessionnaire pour savoir comment enregistrer les informations relatives au système de rappel d'entretien et programmez les entretiens selon les conditions applicables au pays de destination.

Ce système fournit des informations sur les opérations d'entretien qui doivent être effectuées. Les opérations d'entretien sont représentées par un code et une icône. Le système vous indique le nombre de jours et la distance restant à parcourir avant d'emmener le véhicule chez un concessionnaire.

Lorsque la date du prochain entretien est imminente ou passée depuis peu, une icône d'avertissement apparaît également sur l'écran multi-informations à chaque fois que le contacteur d'allumage se trouve sur MARCHE \*1.

\*1 : Les modèles équipés du système d'accès sans clé ont une touche **ENGINE START/STOP** au lieu d'un contacteur d'allumage.

## Systeme de rappel d'entretien

Vous avez la possibilité de choisir qu'un message d'avertissement correspondant s'affiche en plus de l'icône d'avertissement sur l'écran multi-informations.

Le programme de maintenance peut afficher des informations incorrectes si la batterie est débranchée ou retirée pendant une période prolongée. Le cas échéant, consulter un concessionnaire.

## Affichage des informations de rappel d'entretien

1. Mettre le contacteur d'allumage en position MARCHÉ \*1.
2. Appuyer plusieurs fois sur la touche **SEL/RESET** jusqu'à ce que les opérations d'entretien apparaissent sur l'écran multi-informations.

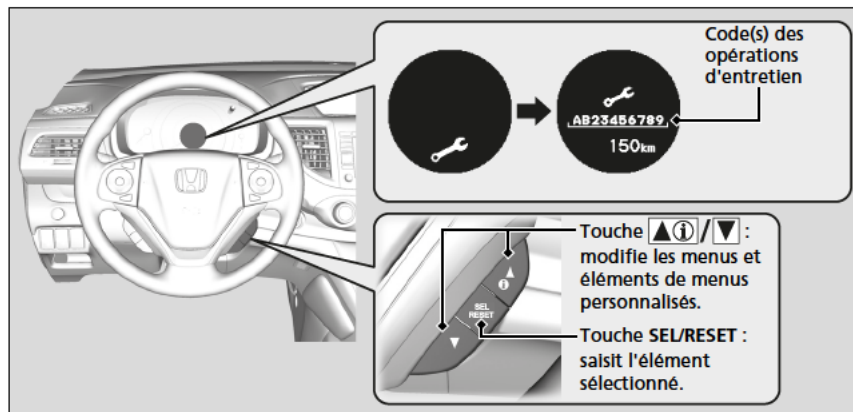

Le témoin de message système ( ⓘ ) apparaît en même temps que les informations de rappel d'entretien.

\*1 : Les modèles équipés du système d'accès sans clé ont une touche **ENGINE START/STOP** au lieu d'un contacteur d'allumage.



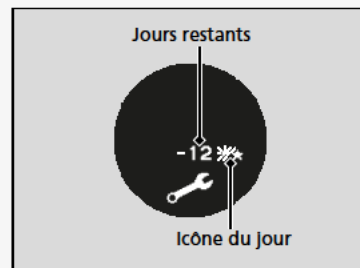

## Affichage des informations de rappel d'entretien

En fonction des conditions d'utilisation du moteur et de l'état de l'huile moteur, le système calcule le nombre de jours et la distance restant à parcourir avant l'exécution du prochain entretien.

Si le système calcule que le temps indiqué avant le prochain entretien sera écoulé avant que la distance indiquée ne soit parcourue, l'affichage des informations de rappel d'entretien est modifié et indique alors le nombre de jours restants.



## Icônes d'avertissement et informations de rappel d'entretien de l'écran multi-informations

Icône d'avertissement (orange)	Explication	Informations
<b>ENTRETIENS A VENIR</b> 	<p>Une ou plusieurs opérations d'entretien doivent être effectuées sous 30 jours. La distance restant à parcourir est estimée d'après vos conditions de conduite.</p>	<p>Le décompte de la distance restant à parcourir s'effectue par paliers de 10 kilomètres.</p> <p>Le nombre de jours restants est actualisé quotidiennement.</p>
<b>ENTRETIENS IMMINENTS</b> 	<p>Une ou plusieurs opérations d'entretien doivent être effectuées sous 10 jours. La distance restant à parcourir est estimée d'après vos conditions de conduite.</p>	<p>L'entretien indiqué doit être effectué dès que possible.</p>
<b>ENTRETIENS DEPASSES</b>  	<p>L'entretien indiqué n'a toujours pas été effectué après le décompte total de la distance restant à parcourir ou du nombre de jours restants.</p>	<p>L'échéance de l'entretien a expiré. L'entretien doit être effectué immédiatement et le système de rappel d'entretien réinitialisé.</p>

## ■ Opérations de rappel d'entretien

Les opérations d'entretien qui apparaissent sur l'écran multi-informations sont indiquées par un code et une icône.

Pour consulter l'explication des codes et des icônes de rappel d'entretien, se reporter au carnet d'entretien fourni avec le véhicule.

### ■ Disponibilité du système de rappel d'entretien

Même si l'information de rappel d'entretien apparaît sur l'affichage multi-information lorsque l'on appuie sur la touche  (affichage/information), ce système n'est pas disponible dans tous les pays. Se reporter au carnet d'entretien fourni avec le véhicule, ou demander au concessionnaire s'il est possible d'utiliser le système de rappel d'entretien.

### ▣ Disponibilité du système de rappel d'entretien

Si vous projetez de partir avec votre véhicule en dehors des pays dans lesquels s'applique le système de rappel d'entretien, consultez un concessionnaire pour savoir comment enregistrer les informations relatives au système de rappel d'entretien et programmez les entretiens selon les conditions applicables au pays de destination.

## Réinitialisation de l'affichage

Si vous effectuez vous-même l'entretien, vous devez réinitialiser l'affichage des informations de rappel d'entretien.

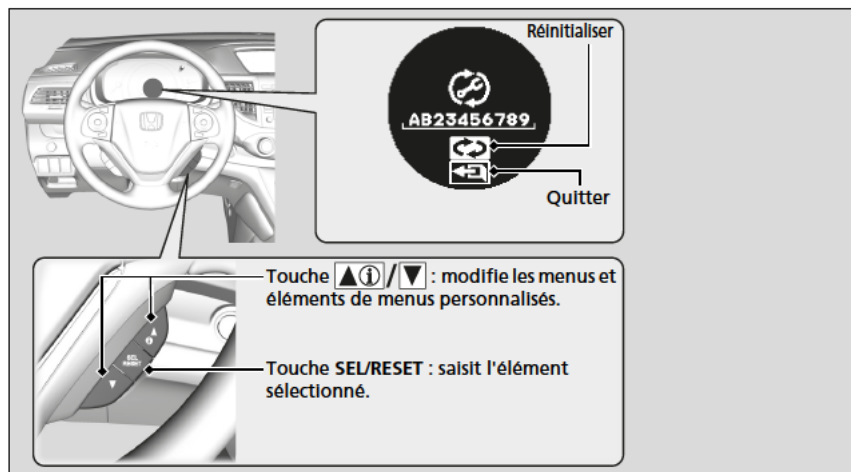

1. Mettre le contacteur d'allumage en position MARCHE \*1.
2. Afficher la durée restante jusqu'à la prochaine vidange d'huile moteur en appuyant à plusieurs reprises sur la touche **SEL/RESET**.
3. Appuyer sur la touche **SEL/RESET** et la maintenir enfoncée pendant au moins 10 secondes.
  - Le mode de réinitialisation du rappel d'entretien apparaît sur l'écran multi-informations.
4. Sélectionner à l'aide de la touche **SEL/RESET**.

\*1 : Les modèles équipés du système d'accès sans clé ont une touche **ENGINE START/STOP** au lieu d'un contacteur d'allumage.

## Reinitialisation de l'affichage

### REMARQUE

Tout défaut de réinitialisation des informations de rappel d'entretien après un entretien entraîne l'affichage de périodicités d'entretien incorrectes, ce qui peut provoquer d'importants problèmes mécaniques.

Le concessionnaire réinitialise l'affichage des informations de rappel d'entretien une fois l'entretien requis terminé. Si une personne autre qu'un concessionnaire effectue l'entretien, le propriétaire du véhicule doit réinitialiser lui-même l'affichage des informations de rappel d'entretien.



Si le véhicule est fourni avec le carnet d'entretien, ce dernier comprend le programme de maintenance du véhicule. Pour les véhicules sans carnet d'entretien, se reporter aux programmes de maintenance suivants.

Le programme de maintenance indique la maintenance minimum requise devant être effectuée pour garantir le bon fonctionnement du véhicule. Selon les régions et les climats, des entretiens complémentaires peuvent être nécessaires. Consulter le carnet de garantie pour de plus amples informations.

Les travaux d'entretien doivent être effectués par des techniciens disposant de la formation et de l'équipement requis. Votre concessionnaire agréé répond à tous ces critères.

Modèles essence

Modèles non destinés à l'Europe

Entretien à effectuer en fonction de la distance ou du temps indiqué, selon la première échéance	km x 1 000	20	40	60	80	100	120	140	160	180	200
	mois	12	24	36	48	60	72	84	96	108	120
Remplacer l'huile moteur*1	Conditions normales	Tous les 10 000 km ou tous les ans									
	Conditions difficiles	Tous les 5 000 km ou tous les 6 mois									
Remplacer le filtre à huile moteur*1	Conditions normales	•	•	•	•	•	•	•	•	•	•
	Conditions difficiles	Tous les 10 000 km ou tous les 6 mois									
Remplacer l'élément de filtre à air	Tous les 30 000 km										
Inspecter le jeu des soupapes	Tous les 40 000 km										
Remplacer le filtre à carburant*2					•				•		
Remplacer les bougies d'allumage	Tous les 100 000 km										
Inspecter les courroies d'entraînement		•		•		•		•		•	
Inspecter le régime de ralenti							•				
Remplacer le liquide de refroidissement moteur	Après 200 000 km ou 10 ans, puis tous les 100 000 km ou tous les 5 ans										
Remplacer le liquide de boîte de vitesse	MT (boîte de vitesses manuelle)	Conditions normales						•			
		Conditions difficiles			•			•		•	
	AT (boîte de vitesses automatique)	Conditions normales						•			•
		Conditions difficiles			•		•		•		•

\*1 : Certains pays exigent uniquement un programme d'entretien strict : se reporter au carnet de garantie local.

\*2 : Se reporter à la page 561 pour obtenir les informations de remplacement en cas de conditions d'utilisation difficiles.

Entretien à effectuer en fonction de la distance ou du temps indiqué, selon la première échéance	km x 1 000	20	40	60	80	100	120	140	160	180	200
	mois	12	24	36	48	60	72	84	96	108	120
Remplacer le liquide du différentiel arrière	Transmission intégrale	Après 40 000 km ou 1 an, puis tous les 80 000 km ou 4 ans									
Inspecter les freins avant et arrière		Tous les 10 000 km ou tous les 6 mois									
Remplacer le liquide de frein		Tous les 3 ans									
Vérifier le réglage du frein de stationnement		•	•		•		•		•		•
Remplacer le filtre à poussière et à pollen*		•	•	•	•	•	•	•	•	•	•
Tourner les pneumatiques (vérifier leur pression et leur état au moins une fois par mois)		Tous les 10 000 km									
<b>Inspecter visuellement les éléments suivants :</b>											
Embouts de biellette de direction, boîtier de direction et caches		Tous les 10 000 km ou tous les 6 mois									
Composants de la suspension											
Cache-poussière de l'arbre d'entraînement											
Flexibles et conduites de frein (ABS compris)											
Niveau et état de tous les liquides											
Système d'échappement		•	•	•	•	•	•	•	•	•	•
Conduites et raccords d'alimentation en carburant											

Si le véhicule est utilisé dans des conditions difficiles, les périodicités pour conditions difficiles du programme de maintenance doivent être appliquées aux éléments suivants.

Eléments	Condition
Huile moteur et filtre	A, B, C, D et E
Liquide de boîte de vitesses	B, D

#### ▣ Programme de maintenance\*

Les conditions de conduite sont considérées comme difficiles dans les situations suivantes :

- A. Moins de 8 km ou 16 km parcourus par trajet à des températures inférieures au point de congélation.
- B. Température extrêmement élevée, supérieure à 35 °C.
- C. Ralenti prolongé ou longues périodes d'arrêts et redémarrages.
- D. Traction d'une remorque, barres de toit chargées ou route de montagne.
- E. Routes boueuses, poussiéreuses ou dégivrées.

**Modèles diesel**

**Sauf modèles destinés à l'Europe**

Entretien à effectuer en fonction de la distance ou du temps indiqué, selon première échéance	km x 1 000	20	40	60	80	100	120	140	160	180	200	
	mois	12	24	36	48	60	72	84	96	108	120	
Remplacer l'huile moteur et le filtre à huile	Conditions normales	Tous les 10 000 km ou tous les ans										
	Conditions difficiles	Tous les 5 000 km ou tous les 6 mois										
Remplacer l'élément de filtre à air	Tous les 30 000 km											
Remplacer le filtre à carburant	Tous les 30 000 km											
Inspecter les courroies d'entraînement			•		•		•		•		•	
Remplacer le liquide de refroidissement moteur						•			•			
Remplacer le liquide de boîte de vitesse	MT (Boîte de vitesses manuelle)	Conditions normales	Tous les 120 000 km ou tous les 6 ans									
		Conditions difficiles			•			•			•	
	AT (Boîte de vitesses automatique)	Conditions normales					•				•	
		Conditions difficiles			•			•			•	
Remplacer le liquide de boîte de transfert*	AT (Boîte de vitesses automatique)	Conditions normales					•				•	
		Conditions difficiles			•			•			•	
Remplacer le liquide du différentiel arrière*		•				•			•			
Inspecter les freins avant et arrière	Tous les 10 000 km ou tous les 6 mois											
Remplacer le liquide de frein	Tous les 3 ans											

Entretien à effectuer en fonction de la distance ou du temps indiqué, selon première échéance.	km X 1 000	20	40	60	80	100	120	140	160	180	200
	mois	12	24	36	48	60	72	84	96	108	120
Vérifier le réglage du frein de stationnement		•	•		•		•		•		•
Remplacer le filtre à poussière et à pollen*		•	•	•	•	•	•	•	•	•	•
Vérifier la date de péremption du flacon de la trousse de réparation des pneus*		•	•	•	•	•	•	•	•	•	•
Tourner les pneumatiques (vérifier leur pression et leur état au moins une fois par mois)		Tous les 10 000 km									
<b>Inspecter visuellement les éléments suivants :</b>											
Embouts de biellette de direction, boîtier de direction et caches		Tous les 10 000 km ou tous les 6 mois									
Composants de la suspension		Tous les 10 000 km ou tous les 6 mois									
Cache-poussière de l'arbre d'entraînement		Tous les 10 000 km ou tous les 6 mois									
Flexibles et conduites de frein (ABS compris)											
Niveau et état de tous les liquides		•	•	•	•	•	•	•	•	•	•
Système d'échappement											
Conduites et raccords d'alimentation en carburant											

\* Non disponible sur tous les modèles

Si le véhicule est utilisé dans des conditions difficiles, les périodicités pour conditions difficiles du programme de maintenance doivent être appliquées aux éléments suivants.

Eléments	Condition
Huile moteur et filtre	A, B, C, D et E
Liquide de boîte de transfert*	B, D
Liquide de transmission	B, D

#### ►► Programme de maintenance\*

Les conditions de conduite sont considérées comme difficiles dans les situations suivantes :

- A. Moins de 8 km ou 16 km parcourus par trajet à des températures inférieures au point de congélation.
- B. Température extrêmement élevée, supérieure à 35 °C.
- C. Ralenti prolongé ou longues périodes d'arrêts et redémarrages.
- D. Traction d'une remorque, barres de toit chargées ou route de montagne.
- E. Routes boueuses, poussiéreuses ou dégivrées.

## Enregistrement de l'entretien (véhicules sans carnet d'entretien)

### Modèles non destinés à l'Europe

Demander au concessionnaire d'enregistrer toutes les opérations d'entretien nécessaires ci-dessous. Conserver les récépissés de toutes les interventions effectuées sur le véhicule.

	km ou mois	Date	Signature ou cachet
<b>20 000 km</b> (ou 12 mois)			
<b>40 000 km</b> (ou 24 mois)			
<b>60 000 km</b> (ou 36 mois)			
<b>80 000 km</b> (ou 48 mois)			
<b>100 000 km</b> (ou 60 mois)			
<b>120 000 km</b> (ou 72 mois)			
<b>140 000 km</b> (ou 84 mois)			
<b>160 000 km</b> (ou 96 mois)			
<b>180 000 km</b> (ou 108 mois)			
<b>200 000 km</b> (ou 120 mois)			



## Éléments d'entretien sous le capot

Modèles essence

Modèles à conduite à droite

Liquide de frein  
(bouchon noir)

Modèles à boîte de vitesses  
manuelle avec conduite à  
droite

Liquide  
d'embrayage  
(bouchon gris clair)

Liquide lave-  
glace (bouchon  
bleu)

Bouchon de remplissage  
d'huile moteur

Réservoir de réserve de  
liquide de  
refroidissement moteur

Jauge de niveau d'huile  
moteur (orange)

Modèles à conduite à gauche

Liquide de frein  
(bouchon noir)

Modèles à boîte de  
vitesses manuelle avec  
conduite à gauche

Liquide  
d'embrayage  
(bouchon gris clair)

Batterie

Bouchon de radiateur

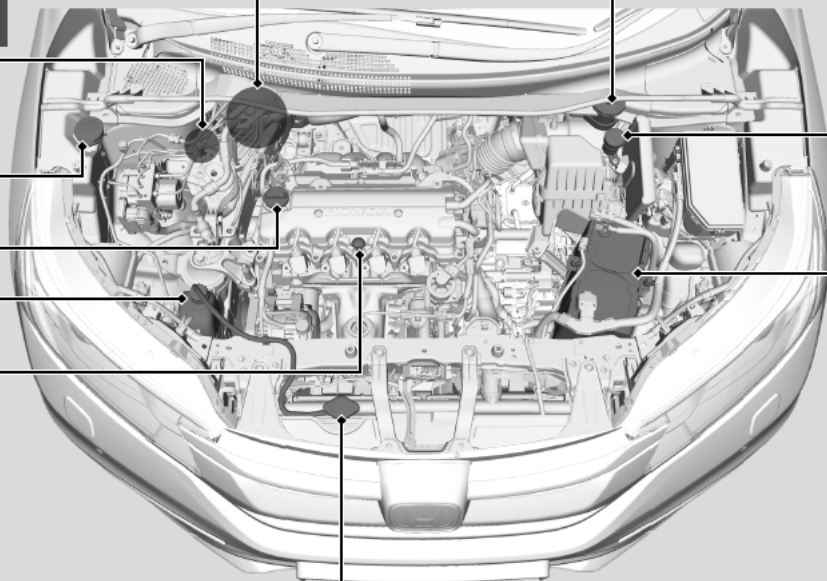

Modèles diesel

Modèles à boîte de vitesses  
manuelle avec conduite à droite

Liquide  
d'embrayage  
(bouchon gris clair)

Modèles à conduite  
à droite

Liquide de frein  
(bouchon noir)

Liquide lave-  
glace (bouchon  
bleu)

Bouchon de  
remplissage d'huile  
moteur

Jauge de niveau d'huile  
moteur (orange)

Modèles à conduite  
à gauche

Liquide de frein  
(bouchon noir)

Modèles à boîte de  
vitesses manuelle avec  
conduite à gauche

Liquide  
d'embrayage  
(bouchon gris clair)

Réservoir de réserve de  
liquide de  
refroidissement moteur

Batterie

Bouchon de radiateur

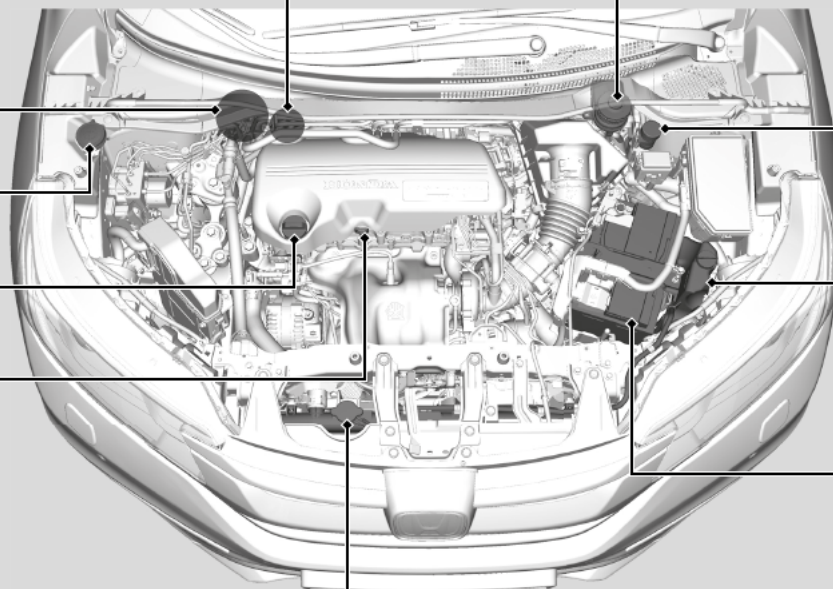

## Ouverture du capot

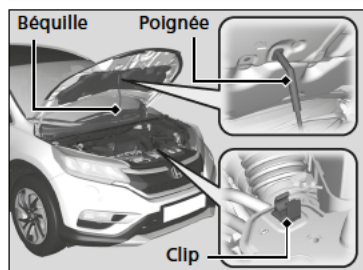
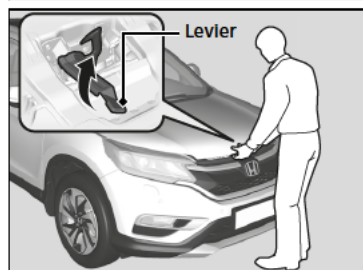
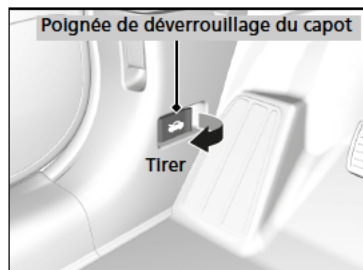

1. Stationner le véhicule sur une surface plane et serrer le frein de stationnement.
2. Tirer la poignée de déverrouillage du capot située sous l'angle extérieur inférieur du tableau de bord, côté conducteur.  
► Le capot s'entrouvre.

3. Soulever le levier de verrouillage du capot situé au centre du capot pour déverrouiller le mécanisme de verrouillage et ouvrir le capot.

4. Saisir la béquille par la poignée et la dégager du clip. Engager la béquille dans le capot.

Pour fermer le capot, retirer la béquille, l'insérer dans le clip et abaisser doucement le capot. Lorsque le capot se trouve à environ 30 cm de hauteur, retirer la main et laisser tomber le capot.

### ►► Ouverture du capot

#### REMARQUE

Ne pas ouvrir le capot lorsque les essuie-glaces sont relevés. Le capot heurtera les essuie-glaces au risque d'endommager le capot ou les essuie-glaces.

#### Modèles diesel

#### REMARQUE

Ne pas appuyer exagérément sur le capot moteur. Ceci risque d'endommager le capot moteur ou des composants.

Après avoir fermé le capot, vérifier qu'il est bien verrouillé.

Si le levier de verrouillage du capot est dur ou si le capot peut être ouvert sans soulever le levier, il est nécessaire de nettoyer et de lubrifier le mécanisme.

#### Modèles avec arrêt au ralenti automatique

Ne pas ouvrir le capot lorsque la fonction d'arrêt au ralenti automatique est activée.

Modèles essence

## Huile moteur recommandée

L'huile contribue largement aux performances et à la longévité du moteur. L'utilisation d'huile détériorée ou en quantité insuffisante risque d'endommager le moteur ou d'entraîner un dysfonctionnement de ce dernier.

Modèles européens avec système de rappel d'entretien

- Huile écologique Honda
- ACEA A3/B3
- ACEA A5/B5

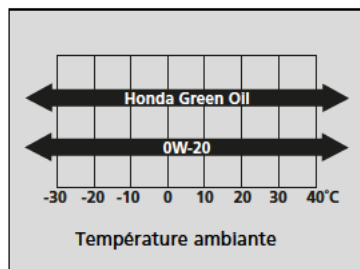

Utiliser une huile écologique Honda ou toute autre huile moteur vendue dans le commerce dont la viscosité est adaptée à la température ambiante, comme indiqué.

L'huile écologique Honda est formulée de façon à optimiser la consommation de carburant.

Si l'huile écologique Honda et l'huile 0W-20 ne sont pas disponibles, opter pour une huile 5W-30 ou 0W-30.

### ▣ Huile moteur recommandée

Additifs d'huile moteur

Votre véhicule ne nécessite pas d'additifs d'huile. Ces produits risquent d'affecter les performances et la durée de vie du moteur.

Une huile ACEA est disponible uniquement pour les modèles destinés à l'Europe.

Modèles destinés à l'Europe sans système de rappel d'entretien

- Huile moteur d'origine Honda
- ACEA A1/B1
- ACEA A3/B3
- ACEA A5/B5

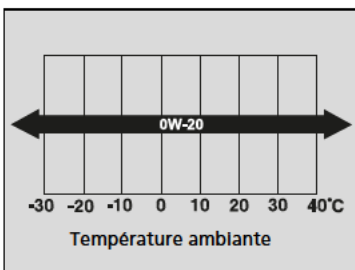

Utiliser une huile moteur d'origine Honda ou toute autre huile moteur vendue dans le commerce dont la viscosité est adaptée à la température ambiante, comme indiqué.

Si l'huile 0W-20 n'est pas disponible, opter pour une huile 5W-30 ou 0W-30.

Sauf modèles destinés à l'Europe

- Huile moteur d'origine Honda
- Huile économique de classe de service API SM ou supérieure

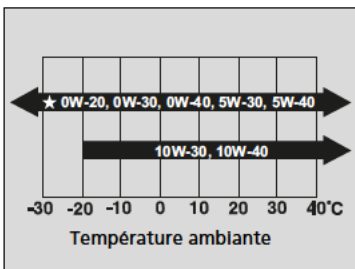

Utiliser une huile moteur d'origine Honda ou toute autre huile commercialisée dont la viscosité SAE est adaptée à la température ambiante, comme indiqué.

L'huile 0W-20 est formulée pour améliorer la consommation de carburant.

Modèles diesel

## Huile moteur recommandée

L'huile contribue largement aux performances et à la longévité du moteur. L'utilisation d'huile détériorée ou en quantité insuffisante risque d'endommager le moteur ou d'entraîner un dysfonctionnement de ce dernier.

- Huile pour moteur diesel  
Honda #1.0
- ACEA C2/C3

Modèles destinés à l'Europe et à l'Ukraine

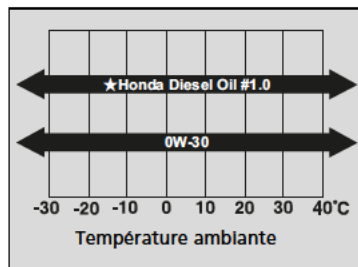

Utiliser une huile moteur en vente dans le commerce dont la viscosité est adaptée à la température ambiante, comme indiqué.

L'huile pour moteur diesel Honda #1.0 est formulée pour améliorer l'économie de carburant.

Modèles destinés à l'Europe avec deux roues motrices

Si l'huile pour moteur diesel Honda #1.0 ou 0W-30 n'est pas disponible, utiliser 5W-30.

Sauf modèles destinés à l'Europe et à l'Ukraine

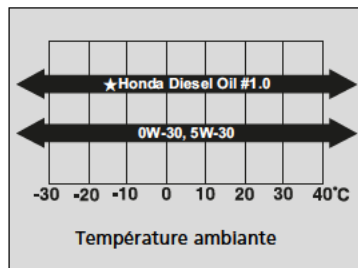

Utiliser une huile moteur en vente dans le commerce dont la viscosité est adaptée à la température ambiante, comme indiqué.

L'huile pour moteur diesel Honda #1.0 est formulée pour améliorer l'économie de carburant.

### ▣ Huile moteur recommandée

Additifs d'huile moteur

Votre véhicule ne nécessite pas d'additifs d'huile. Ces produits risquent d'affecter les performances et la durée de vie du moteur.

## Vérification du niveau d'huile

Il est recommandé de vérifier le niveau d'huile moteur à chaque plein.

Stationner le véhicule sur une surface plane.

Après avoir arrêté le moteur, patienter environ trois minutes avant de vérifier le niveau d'huile.

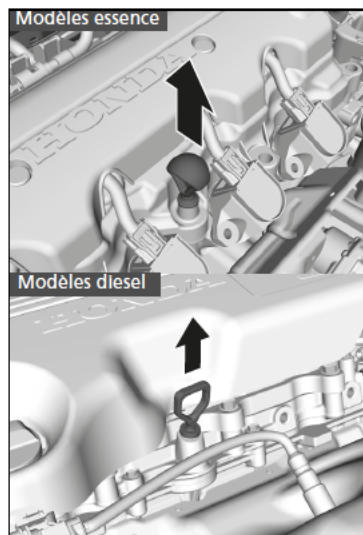

1. Retirer la jauge de niveau (orange).
2. Essuyer la jauge de niveau avec un chiffon propre ou un essuie-tout.
3. L'insérer de nouveau jusqu'au fond de l'orifice.

### ► Vérification du niveau d'huile

Si le niveau d'huile se trouve près de ou sous le repère inférieur, ajouter de l'huile lentement en veillant à ne pas dépasser le repère supérieur.

La quantité d'huile consommée dépend de la façon dont le véhicule est conduit et des conditions routières et climatiques. Le taux de consommation d'huile peut atteindre 1 litre pour 1 000 km.

La consommation peut être plus importante lorsque le moteur est neuf.

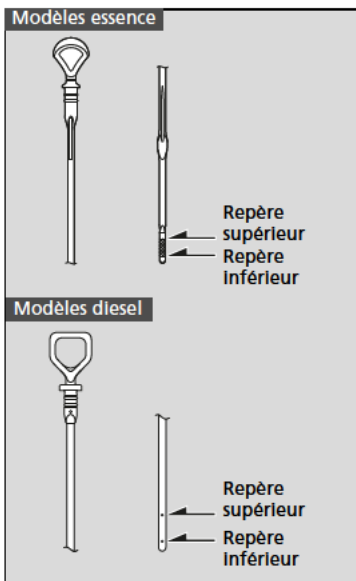

4. Retirer de nouveau la jauge et vérifier le niveau. Il doit se trouver entre les repères supérieur et inférieur. Faire l'appoint d'huile le cas échéant.



## Appoint d'huile moteur

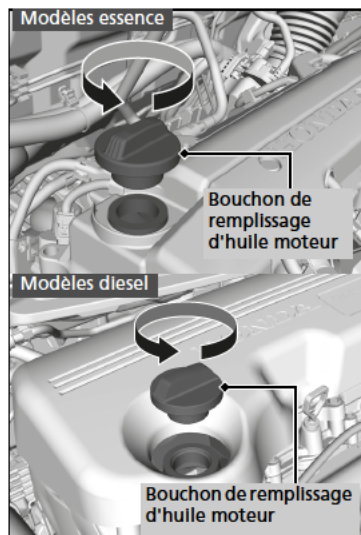

1. Dévisser et retirer le bouchon de remplissage d'huile moteur.
2. Ajouter de l'huile lentement.
3. Remettre en place le bouchon de remplissage d'huile moteur et le serrer fermement.
4. Attendre trois minutes et vérifier à nouveau le niveau d'huile moteur à l'aide de la jauge.

### ►► Appoint d'huile moteur

#### REMARQUE

Ne pas ajouter d'huile moteur au-delà du repère supérieur. Une quantité excessive d'huile moteur peut engendrer des fuites et une détérioration du moteur.

En cas d'écoulement d'huile, essuyer immédiatement. L'huile répandue risque d'endommager les composants du compartiment moteur.

Modèles essence

## Liquide de refroidissement moteur

**Liquide de refroidissement spécifié : antigel toutes saisons/liquide de refroidissement type 2 Honda**

Il s'agit d'un liquide de refroidissement pré-mélangé à 50 % antigel et 50 % eau. Ne pas ajouter d'antigel pur ni d'eau.

Il est recommandé de vérifier le niveau du liquide de refroidissement moteur à chaque plein. Vérifier tout d'abord le réservoir de réserve. S'il est complètement vide, vérifier également le niveau du liquide de refroidissement dans le radiateur. Faire l'appoint de liquide de refroidissement moteur en conséquence.

### ⊗ Liquide de refroidissement moteur

Si l'antigel/le liquide de refroidissement Honda n'est pas disponible, il est possible d'utiliser temporairement du liquide de refroidissement sans silicate d'une autre grande marque. Vérifier qu'il s'agit bien d'un liquide de refroidissement de qualité supérieure recommandé pour les moteurs en aluminium. L'utilisation continue d'un liquide de refroidissement d'une marque autre que Honda peut entraîner des problèmes de corrosion et par conséquent le dysfonctionnement ou la défaillance du circuit de refroidissement. Le circuit de refroidissement devra être rincé et rempli de nouveau avec de l'antigel/du liquide de refroidissement Honda dès que possible.

Ne pas ajouter de l'antirouille ou autres additifs dans le circuit de refroidissement du véhicule. Ils pourraient ne pas être compatibles avec le liquide de refroidissement ou les composants du moteur.

## Réservoir de réserve

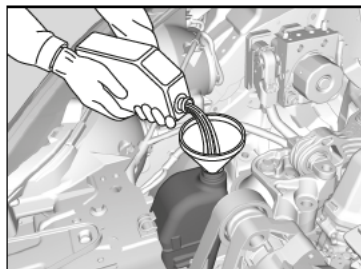
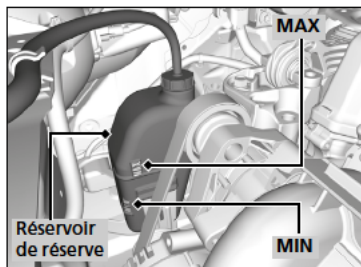

1. Vérifier la quantité du liquide de refroidissement dans le réservoir de réserve.
2. Si le niveau du liquide de refroidissement est inférieur au repère **MIN**, ajouter du liquide de refroidissement spécifié jusqu'au repère **MAX**.
3. Contrôler l'étanchéité du circuit de refroidissement.

## Radiateur

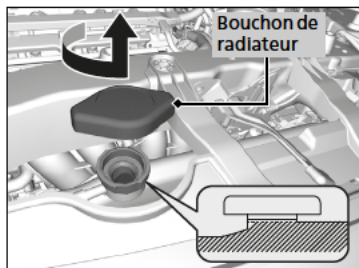

1. S'assurer que le moteur et le radiateur ont refroidi.
2. Tourner le bouchon du radiateur dans le sens inverse des aiguilles d'une montre et relâcher la pression du circuit de refroidissement. Ne pas appuyer sur le bouchon en le faisant tourner.
3. Appuyer sur le bouchon du radiateur et le tourner dans le sens inverse des aiguilles d'une montre pour le déposer.
4. Le niveau du liquide de refroidissement doit remonter jusqu'à la base du goulot de remplissage. Ajouter du liquide de refroidissement si son niveau est trop bas.
5. Reposer le bouchon du radiateur et le serrer fermement.
6. Verser du liquide de refroidissement dans le réservoir de réserve jusqu'à ce qu'il atteigne le repère **MAX**. Reposer le bouchon sur le réservoir de réserve.

## ⊠ Radiateur

### ⚠ ATTENTION

Si le bouchon du radiateur est retiré alors que le moteur est encore chaud, le liquide de refroidissement risque de gicler et de provoquer de graves brûlures.

Toujours laisser refroidir le moteur et le radiateur avant de retirer le bouchon de radiateur.

#### REMARQUE

Verser le liquide lentement et soigneusement afin de ne pas en renverser. Nettoyer immédiatement tout écoulement, car cela peut endommager les composants situés dans le compartiment moteur.

Modèles diesel

## Liquide de refroidissement moteur

**Liquide de refroidissement spécifié : antigel toutes saisons/liquide de refroidissement type 2 Honda**

Il s'agit d'un liquide de refroidissement pré-mélangé à 50 % antigel et 50 % eau. Ne pas ajouter d'antigel pur ni d'eau.

Il est recommandé de vérifier le niveau du liquide de refroidissement moteur à chaque plein. Vérifier le réservoir de réserve. Faire l'appoint de liquide de refroidissement moteur en conséquence.

### Réservoir de réserve

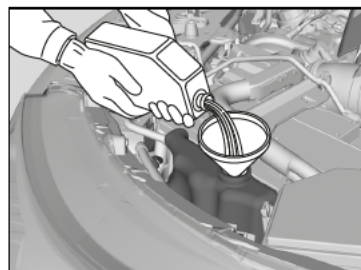
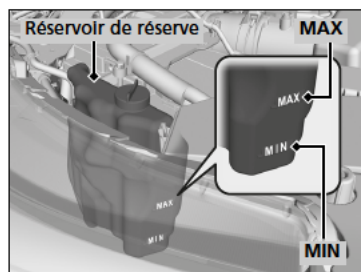

1. Vérifier la quantité du liquide de refroidissement dans le réservoir de réserve.

2. Si le niveau du liquide de refroidissement est inférieur au repère **MIN**, ajouter du liquide de refroidissement spécifié jusqu'au repère **MAX**.

3. Contrôler l'étanchéité du circuit de refroidissement.

### ►► Liquide de refroidissement moteur

Si l'antigel/le liquide de refroidissement Honda n'est pas disponible, il est possible d'utiliser temporairement du liquide de refroidissement sans silicate d'une autre grande marque. Vérifier qu'il s'agit bien d'un liquide de refroidissement de qualité supérieure recommandé pour les moteurs en aluminium. L'utilisation continue d'un liquide de refroidissement d'une marque autre que Honda peut entraîner des problèmes de corrosion et, par conséquent, le dysfonctionnement ou la défaillance du circuit de refroidissement. Le circuit de refroidissement devra être rincé et rempli de nouveau avec de l'antigel/du liquide de refroidissement Honda dès que possible.

Ne pas ajouter de l'antirouille ou autres additifs dans le circuit de refroidissement du véhicule. Ils pourraient ne pas être compatibles avec le liquide de refroidissement ou les composants du moteur.

## Radiateur

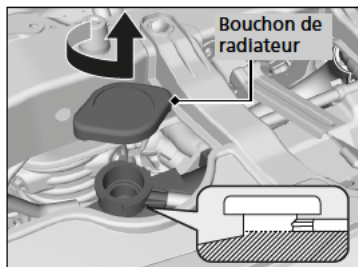

1. S'assurer que le moteur et le radiateur ont refroidi.
2. Tourner le bouchon du radiateur d'1/8e de tour dans le sens inverse des aiguilles d'une montre et dissiper la pression du circuit de refroidissement.
3. Appuyer sur le bouchon du radiateur et le tourner dans le sens inverse des aiguilles d'une montre pour le déposer.
4. Le niveau du liquide de refroidissement devrait remonter jusqu'à la base du goulot de remplissage. Ajouter du liquide de refroidissement si son niveau est trop bas.
5. Reposer le bouchon du radiateur et le serrer fermement.
6. Verser du liquide de refroidissement dans le réservoir de réserve jusqu'à ce qu'il atteigne le repère **MAX**. Reposer le bouchon sur le réservoir de réserve.

## ►► Radiateur

### ⚠ ATTENTION

Si le bouchon du radiateur est retiré alors que le moteur est encore chaud, le liquide de refroidissement risque de gicler et de provoquer de graves brûlures.

Toujours laisser refroidir le moteur et le radiateur avant de retirer le bouchon du réservoir du radiateur.

#### REMARQUE

Verser le liquide lentement et soigneusement afin de ne pas en renverser. Nettoyer immédiatement tout écoulement, car cela peut endommager les composants situés dans le compartiment moteur.

## Liquide de transmission

Modèles à boîte de vitesses automatique

### Liquide de transmission automatique

Modèles essence

**Liquide spécifié : Honda ATF DW-1 (liquide de transmission automatique)**

Vérifier le niveau du liquide lorsque le moteur est à sa température normale de fonctionnement.

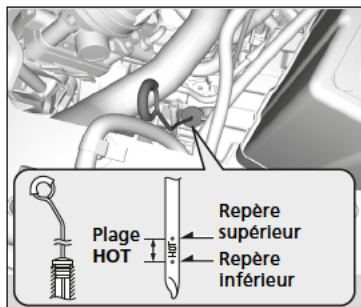

1. Stationner sur une surface plane et démarrer le moteur.
2. Patienter jusqu'à ce que le ventilateur du radiateur se mette en marche et arrêter le moteur.  
► Procéder à l'étape 3 en patientant environ 60 secondes (moins de 90 secondes).
3. Tirer la jauge de niveau (anneau jaune) de la transmission et l'essuyer à l'aide d'un chiffon propre.
4. Insérer soigneusement la jauge de niveau à fond dans la transmission, comme indiqué sur l'illustration.
5. Retirer la jauge de niveau et vérifier le niveau du liquide.  
► Il doit se trouver entre les repères supérieur et inférieur dans la plage **HOT**.
6. Si le niveau se situe en dessous du repère inférieur, ajouter du liquide dans l'orifice de la jauge jusqu'à ce qu'il se trouve entre les repères inférieur et supérieur et faire vérifier immédiatement le véhicule par un concessionnaire.

►► Liquide de transmission automatique

#### REMARQUE

Verser le liquide lentement et soigneusement afin de ne pas en renverser. Nettoyer immédiatement tout écoulement, car cela peut endommager les composants situés dans le compartiment moteur.

#### REMARQUE

**Ne pas mélanger le liquide Honda ATF DW-1 avec d'autres liquides de transmission.**

L'utilisation d'un liquide de transmission autre que Honda ATF DW-1 peut affecter le fonctionnement et la durée de vie de la transmission du véhicule, et endommager cette dernière.

Tout dommage causé par l'utilisation d'un liquide de transmission non équivalent au liquide Honda ATF DW-1 n'est pas couvert par la garantie constructeur Honda.

**Modèles diesel****Liquide spécifié : Honda ATF-TYPE 3.0 (liquide de transmission automatique)**

Demander à un concessionnaire de vérifier le niveau du liquide et de le remplacer si nécessaire. Respecter les périodicités d'entretien fixées pour le changement du liquide de transmission automatique du véhicule.

➡ **A propos de l'entretien** P. 530

**Modèles avec boîte de vitesses manuelle****Liquide de boîte de vitesses manuelle****Liquide spécifié : Liquide de boîte de vitesses manuelle Honda (MTF)**

Respecter les périodicités d'entretien fixées pour le changement du liquide de boîte de vitesses manuelle du véhicule.

➡ **A propos de l'entretien** P. 530

**» Liquide de boîte de vitesses manuelle**

Si le liquide Honda MTF n'est pas disponible, il est possible d'utiliser temporairement de l'huile moteur SAE 0W-20 ou 5W-20 certifiée API.

La remplacer par du liquide MTF dès que possible. L'huile moteur ne contient pas les additifs requis pour la boîte de vitesses et son utilisation continue peut rendre le passage des vitesses difficile et endommager la boîte de vitesses.



## Liquide de frein/d'embrayage

**Liquide spécifié : liquide de frein DOT 3 ou DOT 4**

Utiliser le même liquide pour les freins et l'embrayage.

### Contrôle du liquide de frein

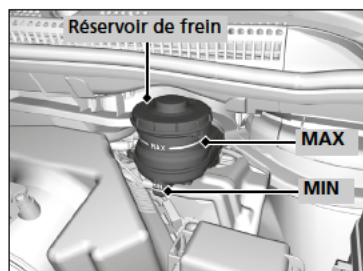

Le niveau du liquide doit se situer entre les repères **MIN** et **MAX** indiqués sur le côté du réservoir.

Modèles avec boîte de vitesses manuelle

### Contrôle du liquide d'embrayage

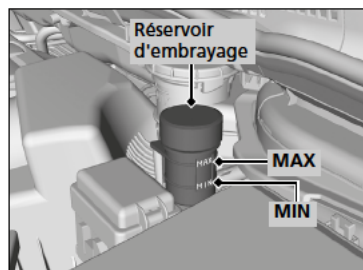

Le niveau du liquide doit se situer entre les repères **MIN** et **MAX** indiqués sur le côté du réservoir.

### ►► Liquide de frein/d'embrayage

#### REMARQUE

Le liquide de frein DOT 5 n'est pas compatible avec le système de freinage du véhicule et peut entraîner des dommages importants.

Il est recommandé d'utiliser un produit d'origine.

Si le niveau du liquide de freins est en dessous ou au niveau du repère **MIN**, faire contrôler l'étanchéité du système ou l'état des plaquettes de frein du véhicule dès que possible par un concessionnaire.

### ►► Contrôle du liquide d'embrayage

Si le niveau du liquide d'embrayage est égal ou inférieur au repère **MIN**, faire contrôler l'étanchéité du système ou l'état du disque d'embrayage dès que possible par un concessionnaire.

## Remplissage du liquide lave-glace

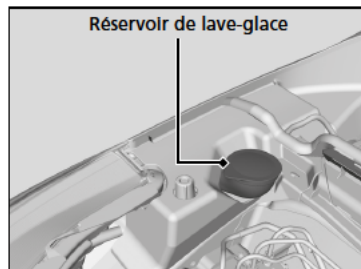

### Modèles sans capteur de niveau de lave-glace

Vérifier la quantité de liquide lave-glace.

Si le niveau est bas, remplir le réservoir de lave-glace.

### Modèles avec capteur de niveau de lave-glace

Si le niveau de lave-glace est bas, un message s'affiche sur l'écran multi-informations.

Verser soigneusement le liquide lave-glace. Ne pas remplir excessivement le réservoir.

## Filtre à carburant

Remplacer le filtre à carburant selon les périodicités recommandées dans le programme de maintenance.

### Modèles essence

### Modèles non destinés à l'Europe

Il est recommandé de remplacer le filtre à carburant tous les 40 000 km ou tous les 2 ans, si l'on suspecte une contamination du carburant utilisé. Dans un environnement poussiéreux, le filtre peut se colmater plus rapidement.

Faire remplacer le filtre à carburant par un technicien qualifié. Le carburant contenu dans le circuit peut gicler et représenter un danger si tous les raccords des conduites d'alimentation en carburant ne sont pas manipulés correctement.

### ►► Remplissage du liquide lave-glace

#### REMARQUE

Ne pas ajouter d'antigel ou de mélange vinaigre/eau dans le réservoir de lave-glace.

L'antigel peut endommager la peinture du véhicule. Un mélange vinaigre/eau peut endommager la pompe du lave-glace.

Utiliser uniquement du liquide lave-glace disponible dans le commerce.

Éviter une utilisation prolongée d'eau calcaire pour éviter la formation et l'accumulation de tartre.

### ►► Filtre à carburant

#### Modèles avec système de rappel d'entretien

Le filtre à carburant doit être remplacé conformément aux indications de rappel d'entretien.

## Filtre à particules diesel (FAP)

Récupère les particules des gaz d'échappement. Le FAP est installé dans le convertisseur catalytique.

### Fonctionnement du FAP

Pendant la conduite, le FAP brûle périodiquement les particules récupérées lorsque la température du convertisseur catalytique est élevée.

Lorsque les particules sont brûlées, une fumée blanche peut apparaître dans les gaz d'échappement, et la consommation moyenne de carburant peut augmenter. Ceci est provisoire et normal.

### ▣ Filtre à particules diesel (FAP)

Le FAP doit fonctionner à haute température pour que les réactions chimiques puissent se produire. Il est susceptible d'enflammer tout matériau combustible à proximité. Stationner le véhicule à l'écart d'herbes hautes, de feuilles mortes ou d'autres éléments inflammables.

## Régénération FAP

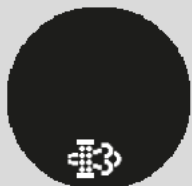

Régénérer le FAP lorsque ce symbole apparaît.

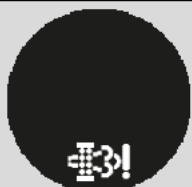

Amener le véhicule chez un concessionnaire lorsque ce symbole d'avertissement apparaît.

Si  apparaît sur l'affichage multi-information, le FAP doit être régénéré :

- Conduire le véhicule à 60 km/h ou plus jusqu'à disparition du symbole.
  - 20 minutes environ sont nécessaires pour que la température du convertisseur catalytique augmente à un niveau suffisant pour brûler et supprimer les particules.

## ►► Régénération FAP

### REMARQUE

Si le symbole est ignoré et si le FAP n'est pas régénéré, le symbole d'avertissement du FAP s'affiche sur l'écran multi-informations. Si cela se produit, amener le véhicule chez un concessionnaire dès que possible. Ignorer le symbole d'avertissement sur l'écran multi-informations de façon répétée peut entraîner le blocage du FAP par des particules, ce qui risque d'endommager sérieusement le FAP et les systèmes de contrôle des émissions.

Pour réduire l'accumulation de particules, toujours utiliser le gazole recommandé.

► **Carburant recommandé** P. 523

Les particules s'accumulent au niveau du convertisseur catalytique en cas de conduite prolongée à basse vitesse ou de trajets courts fréquents.

## Ampoules de phares

En cas de remplacement, utiliser les ampoules suivantes.

Feu de route :	60 W (HB3 pour type ampoule halogène)
Feu de croisement :	55 W (H11 pour type ampoule halogène)* 35 W (D4S pour type à décharge haute tension)*

### Feu de route

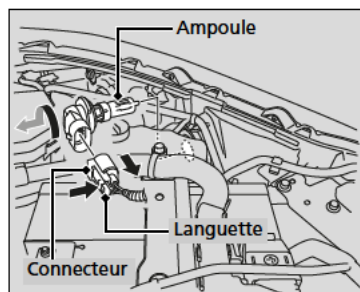

1. Déposer le connecteur.  
▶ Pousser la languette pour le déposer.
2. Tourner l'ampoule à remplacer vers la gauche pour la déposer.
3. Insérer une ampoule neuve dans le phare et la tourner vers la droite.
4. Insérer le connecteur dans la douille de l'ampoule.

### Feux de croisement

Modèle équipé de feux de croisement à décharge haute tension

La tension du circuit peut demeurer élevée pendant un long moment après l'extinction des feux. Ne pas tenter d'inspecter ou de remplacer soi-même des ampoules à décharge haute tension. Demander à un concessionnaire de contrôler et de remplacer les feux de croisement.

### ⌘ Ampoules de phares

#### REMARQUE

Les ampoules halogènes deviennent très chaudes lorsqu'elles sont allumées.

La présence d'huile, de sueur ou de rayures sur le verre peut provoquer une surchauffe et l'éclatement de l'ampoule.

Le réglage du faisceau des phares s'effectue en usine et ne nécessite pas d'ajustement supplémentaire. Toutefois, en cas de transport fréquent de charges lourdes dans le compartiment à bagages, faire régler le faisceau des phares par un concessionnaire ou un technicien qualifié.

Les ampoules HB3 et H11 sont de type halogènes. Lors du remplacement d'une ampoule halogène, la tenir par le culot et éviter de toucher le verre ou de le heurter contre des objets solides. Si le verre entre en contact avec la peau, le nettoyer à l'aide d'un chiffon propre imbibé d'alcool à brûler.

Modèle équipé de feux de croisement halogène

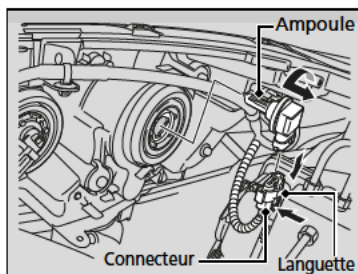

1. Déposer le connecteur.
  - Pousser la languette pour le déposer.
2. Tourner l'ampoule à remplacer vers la gauche pour la déposer.
3. Insérer une ampoule neuve dans le phare et la tourner vers la droite.
4. Insérer le connecteur dans la douille de l'ampoule.

## Ampoules de feux de position et de feux de jour

Les ampoules de feux de position et de feux de jour sont de type LED. Demander à un concessionnaire Honda habilité d'inspecter et de remplacer l'ensemble de feu.

## Ampoules de clignotants avant

En cas de remplacement, utiliser les ampoules suivantes.

**Ampoules de clignotants avant : 21 W (orange)**

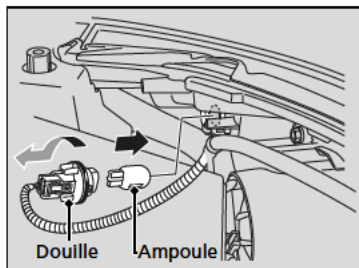

1. Tourner la douille vers la gauche et la déposer.
2. Déposer l'ampoule à remplacer et insérer la neuve.

## Ampoules de feux de virage actifs \*

Les ampoules de feux de virage actifs sont de type à LED. Demander à un concessionnaire Honda habilité d'inspecter et de remplacer l'ensemble de feu.

## Ampoules de clignotants latéraux/feux de détresse

Les clignotants se situent sur les rétroviseurs. Demander à un concessionnaire Honda habilité d'inspecter et de remplacer l'ensemble de feu.

## Ampoules de feux antibrouillard\*

En cas de remplacement, utiliser les ampoules suivantes.

**Feu antibrouillard : 35 W (H8 pour ampoule halogène)**

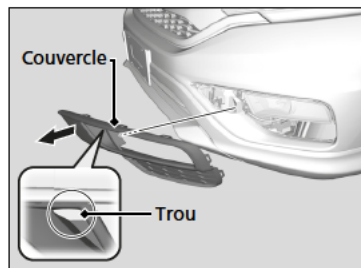

1. Tirer le trou du cache avec le doigt et le retirer.

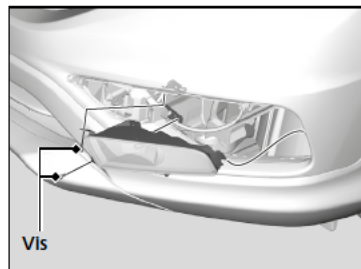

2. Retirer les vis à l'aide d'un tournevis à tête Phillips et tirer soigneusement l'ensemble de feu antibrouillard hors du pare-chocs.

### ►► Ampoules de feux antibrouillard\*

#### REMARQUE

Les ampoules halogènes deviennent très chaudes lorsqu'elles sont allumées. La présence d'huile, de sueur ou de rayures sur le verre peut provoquer une surchauffe et l'éclatement de l'ampoule.

Les feux antibrouillard sont équipés d'ampoules halogènes. Lors du remplacement d'une ampoule, la tenir par le culot en plastique et éviter de toucher le verre ou de le heurter contre des objets durs. Si le verre entre en contact avec la peau, le nettoyer à l'aide d'un chiffon propre imbibé d'alcool à brûler.

\* Non disponible sur tous les modèles



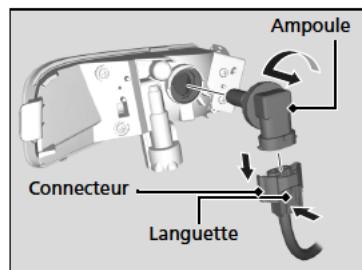

3. Pousser la languette pour déposer le connecteur.
4. Tourner l'ampoule à remplacer vers la gauche pour la déposer.
5. Insérer une ampoule neuve.

## Ampoules de feux de recul et de clignotants arrière

En cas de remplacement, utiliser les ampoules suivantes.

Feu de recul :	21 W
Clignotant arrière :	21 W (orange)

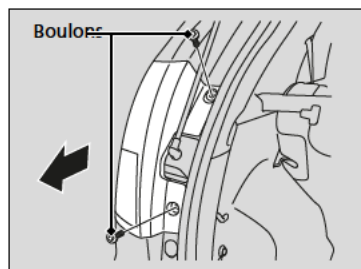

1. Déposer les boulons à l'aide d'un tournevis cruciforme.
2. Dégager l'ensemble de feux du montant arrière.

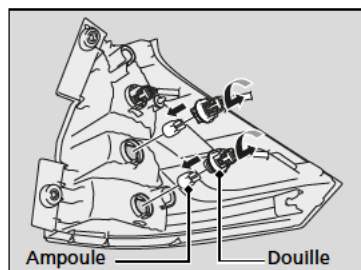

3. Tourner la douille vers la gauche et la déposer. Déposer l'ampoule à remplacer.
4. Insérer une ampoule neuve.

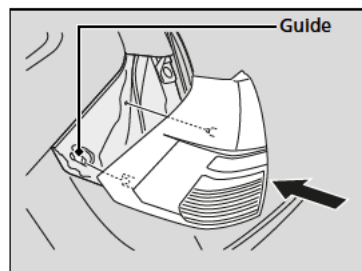

5. Installer l'ensemble de feux en le faisant glisser sur le guide situé sur la carrosserie.

## Ampoules de feux stop/feux arrière

---

Les ampoules de feux stop/feux arrière sont de type LED. Demander à un concessionnaire Honda habilité d'inspecter et de remplacer l'ensemble de feu.

## Ampoule d'éclairage de plaque d'immatriculation arrière

En cas de remplacement, utiliser les ampoules suivantes.

**Eclairage de plaque d'immatriculation arrière : 5 W**

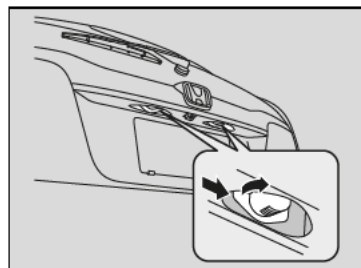

1. Pousser le bord gauche du verre vers la droite et dégager l'ensemble d'éclairage de plaque d'immatriculation.

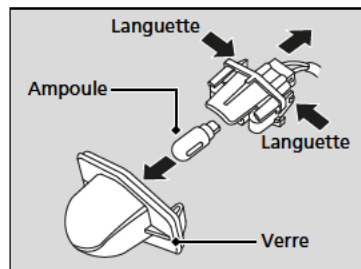

2. Appuyer sur les languettes pour déposer le verre.  
 3. Déposer l'ampoule à remplacer.  
 4. Insérer une ampoule neuve.

## Ampoule de troisième feu stop

Les ampoules du troisième feu stop sont de type à LED. Demander à un concessionnaire Honda habilité d'inspecter et de remplacer l'ensemble de feu.

## Feu antibrouillard arrière

En cas de remplacement, utiliser les ampoules suivantes.

**Feu antibrouillard arrière : 21 W**

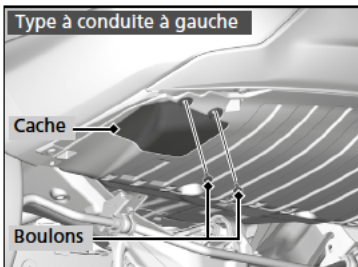

**Type à conduite à gauche**

1. Déposer les boulons à l'aide d'un tournevis cruciforme.
2. Déposer le cache.

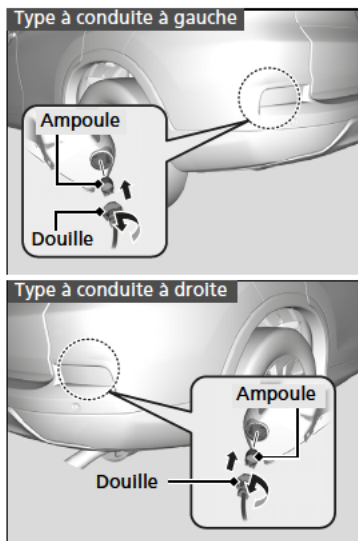

**Tous les modèles**

3. Tourner la douille vers la gauche et la déposer.  
Déposer l'ampoule à remplacer.
4. Insérer une ampoule neuve.

## Autres ampoules

### ■ Ampoule de plafonnier

En cas de remplacement, utiliser l'ampoule suivante.

**Ampoule de plafonnier : 8 W**

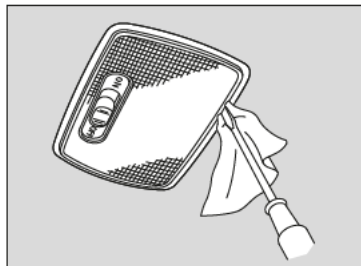

1. Faire levier sur le bord du cache à l'aide d'un tournevis à lame plate pour déposer le cache.  
► Entourer le tournevis à lame plate d'un chiffon pour éviter les rayures.

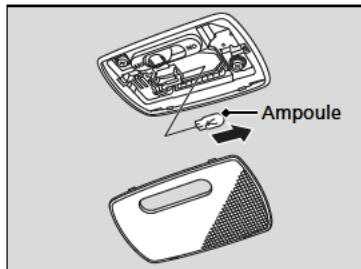

2. Déposer l'ampoule à remplacer et insérer la neuve.

### ■ Ampoules de lecteur de carte

En cas de remplacement, utiliser les ampoules suivantes.

**Lecteur de carte : 8 W**

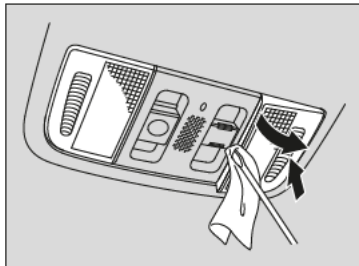

1. Faire levier sur le bord du cache à l'aide d'un tournevis à lame plate pour déposer le cache.  
► Entourer le tournevis à lame plate d'un chiffon pour éviter les rayures.

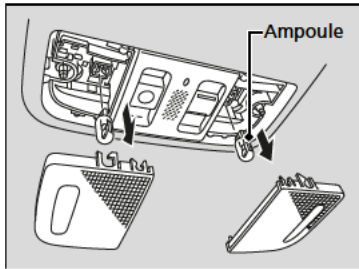

2. Déposer l'ampoule à remplacer et insérer la neuve.

### ■ Ampoules de miroirs de courtoisie\*

En cas de remplacement, utiliser les ampoules suivantes.

**Ampoule du miroir de courtoisie : 2 W**

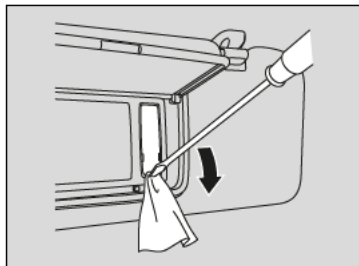

1. Faire levier sur le bord du cache à l'aide d'un tournevis à lame plate pour déposer le cache.  
► Entourer le tournevis à lame plate d'un chiffon pour éviter les rayures.

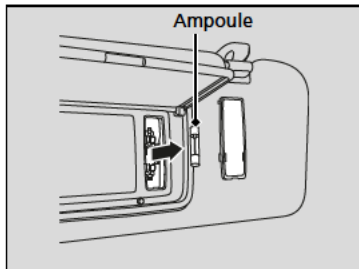

2. Déposer l'ampoule à remplacer et insérer la neuve.

### ■ Ampoule du compartiment à bagages

En cas de remplacement, utiliser l'ampoule suivante.

**Ampoule du compartiment à bagages : 8 W**

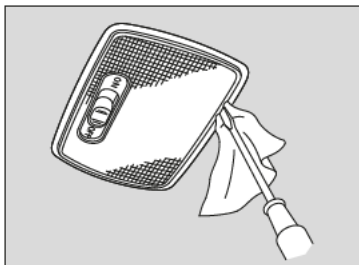

1. Faire lever sur le bord du cache à l'aide d'un tournevis à lame plate pour déposer le cache.  
► Entourer le tournevis à lame plate d'un chiffon pour éviter les rayures.

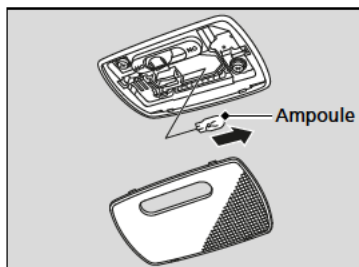

2. Déposer l'ampoule à remplacer et insérer la neuve.

\* Non disponible sur tous les modèles

### ■ Ampoule de la boîte à gants\*

En cas de remplacement, utiliser les ampoules suivantes.

**Ampoule de la boîte à gants : 3,4 W**

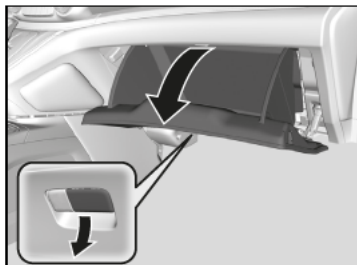

1. Ouvrir la boîte à gants.

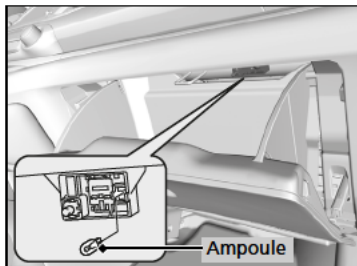

2. Déposer l'ampoule à remplacer et insérer la neuve.



### Contrôle des balais d'essuie-glace

Si le caoutchouc du balai d'essuie-glace est détérioré, il laisse des traînées et les surfaces dures du balai risquent de rayer le verre du pare-brise.

### Remplacement du caoutchouc des balais d'essuie-glace avant

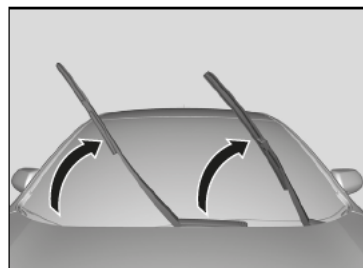

1. Lever tout d'abord le bras d'essuie-glace côté conducteur, puis côté passager.

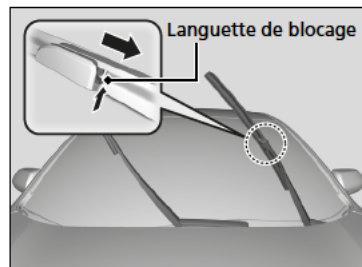

2. Soulever la languette de blocage.
3. Déposer le balai du bras d'essuie-glace en le faisant coulisser.

#### Remplacement du caoutchouc des balais d'essuie-glace avant

##### REMARQUE

Éviter de relâcher brusquement le balai d'essuie-glace ; cela risque de détériorer le pare-brise.

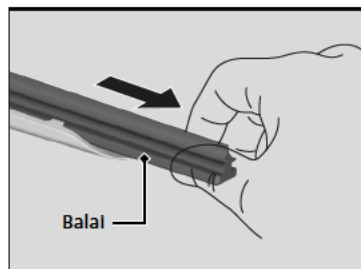

4. Faire coulisser le balai d'essuie-glace hors de son support en tirant sur l'extrémité à languette.

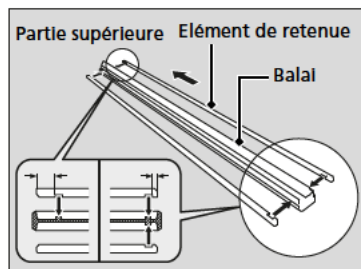

5. Dégager l'élément de retenue du balai en caoutchouc déposé et le monter sur un balai en caoutchouc neuf.

► Aligner correctement la saillie en caoutchouc et les rainures de retenue.

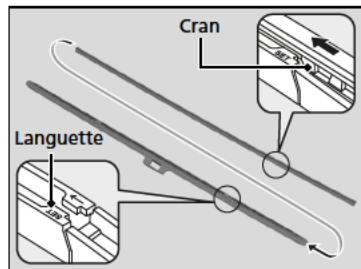

6. Poser le balai d'essuie-glace neuf en le faisant coulisser dans le support à partir de l'extrémité inférieure.

► La languette du support doit se loger dans le cran du balai d'essuie-glace.

7. Poser le balai d'essuie-glace sur le bras d'essuie-glace en le faisant coulisser, puis enfoncer la languette de blocage.

8. Baisser tout d'abord le bras d'essuie-glace côté passager, puis côté conducteur.

## Remplacement du caoutchouc des balais d'essuie-glace arrière

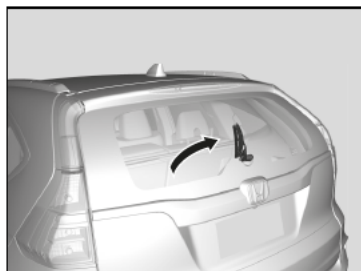

1. Relever le bras d'essuie-glace.

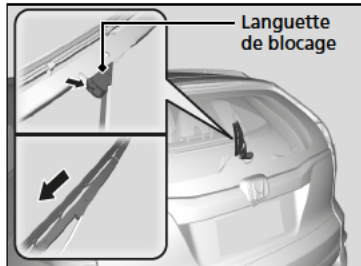

2. Tirer la languette de blocage vers le haut et relâcher le bras d'essuie-glace.

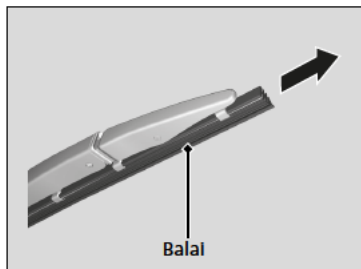

3. Déposer le balai d'essuie-glace de l'extrémité crantée en le faisant coulisser.

### ►► Remplacement du caoutchouc des balais d'essuie-glace arrière

#### REMARQUE

Eviter de relâcher brusquement le bras d'essuie-glace, sous peine de détériorer le pare-brise.

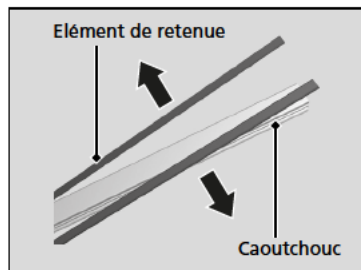

4. Déposer les éléments de retenue du balai d'essuie-glace et les monter sur un balai en caoutchouc neuf.

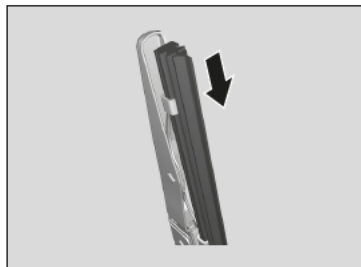

5. Faire coulisser le balai d'essuie-glace sur le support.
  - S'assurer que le balai s'engage correctement, puis installer l'ensemble de balai d'essuie-glace sur le bras d'essuie-glace.

## Contrôle des pneumatiques

Pour une utilisation en toute sécurité du véhicule, les pneumatiques doivent être du type et de la taille appropriés, en bon état avec une bande de roulement adéquate, et correctement gonflés.

### ■ Consignes de gonflage

Des pneumatiques correctement gonflés offrent une tenue de route, une durée de vie de la bande de roulement et un confort optimum. Se reporter à l'étiquette du montant de porte côté conducteur pour connaître la pression spécifiée.

Des pneumatiques sous-gonflés s'usent de manière irrégulière, affectent négativement la tenue de route et la consommation de carburant et sont plus enclins à la surchauffe.

Des pneus surgonflés affectent le confort de conduite, sont plus sensibles aux dangers de la route et s'usent de manière irrégulière.

Avant chaque utilisation journalière du véhicule, examiner tous les pneumatiques. Si l'un des pneumatiques semble plus plat que les autres, vérifier la pression de gonflage avec un manomètre.

Au moins une fois par mois ou avant chaque long trajet, utiliser un manomètre pour mesurer la pression de gonflage de tous les pneumatiques, y compris la roue de secours\*. Même les pneumatiques en bon état peuvent perdre entre 10 et 20 kPa (0,1 à 0,2 bar) par mois.

### ■ Consignes d'inspection

A chaque contrôle de la pression de gonflage, inspecter également les pneumatiques et les tiges de valve.

Rechercher la présence de :

- Bosses ou hernies sur le flanc ou la bande de roulement des pneumatiques. Remplacer le pneumatique s'il présente des entailles, fentes ou craquelures sur son flanc. Le remplacer si du textile ou des câbles apparaissent.
- Corps étrangers et fuites d'air qu'il conviendra d'éliminer.
- Usure irrégulière de la bande de roulement. Faire vérifier l'alignement des roues par un concessionnaire.
- Usure excessive de la bande de roulement.
-  **Indicateurs d'usure** P. 581
- Craquelures ou autres dommages autour de la tige de valve.

\* Non disponible sur tous les modèles

### Contrôle des pneumatiques

## ATTENTION

**Conduire avec des pneumatiques excessivement usés ou incorrectement gonflés peut provoquer un accident pouvant entraîner des blessures graves voire mortelles.**

**Suivre toutes les instructions contenues dans ce manuel d'utilisation concernant le gonflage et l'entretien des pneumatiques.**

Mesurer la pression de gonflage à froid. Cela signifie que le véhicule est garé depuis trois heures au moins ou qu'il a parcouru moins de 1,6 km. Le cas échéant, ajouter ou libérer de l'air jusqu'à obtenir la pression spécifiée.

Si la pression des pneus est contrôlée à chaud, elle peut être de 30 à 40 kPa (0,3 à 0,4 bar) supérieure à celle d'un contrôle effectué à froid.

Le système d'avertissement de perte de pression doit être étalonné après chaque réglage de pression des pneus.

 **Etalonnage du système d'avertissement de perte de pression** P. 484

Faire vérifier les pneumatiques par un concessionnaire en cas de vibration constante en cours de conduite. Les pneumatiques neufs et les pneumatiques déposés et reposés doivent être correctement équilibrés.

## Indicateurs d'usure

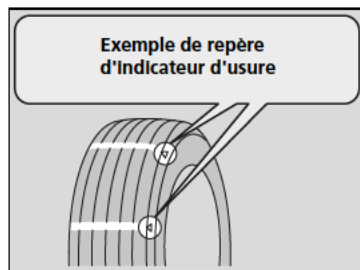

L'indicateur d'usure dans la rainure est enfoncé de 1,6 mm par rapport à la surface du pneumatique. Si l'usure de la bande de roulement est telle que l'indicateur se voit, remplacer le pneumatique. **Des pneumatiques usés présentent une adhérence réduite sur routes mouillées.**

## Durée de service des pneumatiques

La durée de service des pneumatiques dépend de nombreux facteurs : habitudes de conduite, état des routes, charge du véhicule, pression de gonflage, historique d'entretien, vitesse et conditions environnementales (même lorsque les pneumatiques ne roulent pas).

En plus des inspections périodiques et du contrôle de pression de gonflage, il est recommandé d'effectuer une inspection annuelle lorsque les pneumatiques ont plus de cinq ans. Tous les pneumatiques, roue de secours incluse\*, doivent être remplacés après une durée de service de 10 ans à partir de la date de fabrication, quels que soient leur état et leur degré d'usure.

\* Non disponible sur tous les modèles

## Remplacement des pneumatiques

Remplacer les pneumatiques par des pneumatiques radiaux de même taille, capacité de charge, indice de vitesse et indice de pression des pneus maximale à froid (comme indiqué sur le flanc du pneumatique). L'utilisation de pneumatiques de taille et de conception différentes peut altérer le fonctionnement de l'ABS, du système VSA (assistance de stabilité du véhicule), de l'aide au démarrage en côte et du système de transmission intégrale.

Il est recommandé de remplacer les quatre pneumatiques en même temps. Si cela n'est pas possible, remplacer les pneumatiques avant et les pneumatiques arrière par paire.

S'assurer que les spécifications des jantes correspondent aux spécifications des jantes d'origine.

### ►► Remplacement des pneumatiques

#### **ATTENTION**

**Le montage de pneumatiques inappropriés sur le véhicule peut affecter sa tenue de route et sa stabilité. Ceci peut provoquer un accident pouvant entraîner des blessures graves voire mortelles.**

**Toujours utiliser des pneus du type et de la taille recommandés sur l'étiquette apposée sur le véhicule.**

## Permutation des pneumatiques

La permutation des pneumatiques conformément au programme de maintenance permet une usure plus régulière et augmente leur durée de vie.

### Permutation des pneumatiques du véhicule

Permuter les pneumatiques comme indiqué ici.

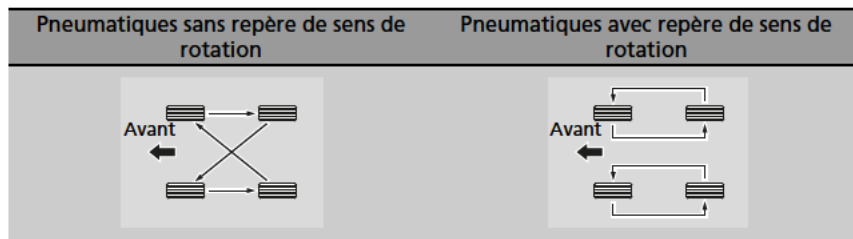

### Permutation des pneumatiques

Les pneumatiques à sculptures directionnelles peuvent être permutés uniquement entre l'avant et l'arrière (pas d'un côté à l'autre).

Les pneumatiques directionnels doivent être montés avec le repère de sens de rotation orienté vers l'avant, comme indiqué ci-dessous.

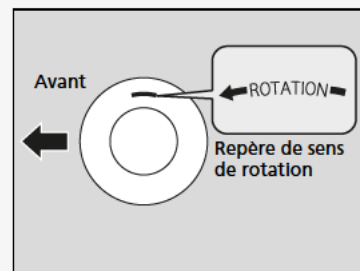

Lorsque les pneumatiques sont permutés, penser à vérifier leur pression de gonflage.

Le système d'avertissement de perte de pression doit être étalonné après chaque permutation des pneus.

► **Etalonnage du système d'avertissement de perte de pression** P. 484



## Dispositifs de traction dans la neige

Si les routes sont enneigées ou verglacées, monter des pneumatiques hiver ou des chaînes, ralentir et maintenir une distance suffisante entre les véhicules.

Tourner le volant ou actionner les freins avec précaution pour éviter de dérapier.

Utiliser des chaînes, des pneumatiques hiver ou des pneumatiques toutes saisons en fonction des besoins ou conformément à la législation.

Lors de la pose, se reporter aux points suivants.

Pour les pneumatiques hiver :

- Choisir des pneumatiques de taille et de capacité de charge similaires aux pneumatiques d'origine.
- Poser les pneumatiques hiver sur les quatre roues.

Pour les chaînes :

- Consulter un concessionnaire avant l'achat de tout type de chaînes pour le véhicule.
- Les poser uniquement sur les pneumatiques avant.
- Le véhicule présentant un jeu limité entre le pneumatique et le passage de roue, il est fortement recommandé d'utiliser les chaînes indiquées ci-dessous :

Dimension du pneumatique d'origine *1	Type de chaîne
225/65R17 102H	RUD matic CLASSIC V 19643
225/60R18 100H	RUD matic CLASSIC V 19642

\*1 : La dimension du pneu d'origine est spécifiée sur l'étiquette d'information relative aux pneumatiques située sur le montant de porte côté conducteur.

- Lors de la pose, suivre les instructions du fabricant des chaînes. Les serrer au maximum.
- Vérifier que les chaînes ne touchent pas les conduites de frein ou la suspension.
- Conduire lentement.

### ►► Dispositifs de traction dans la neige

## ⚠ ATTENTION

**L'utilisation de mauvaises chaînes ou une mauvaise installation des chaînes peut endommager les conduites de frein et provoquer un accident pouvant entraîner des blessures graves ou mortelles.**

**Suivre les instructions du présent manuel d'utilisation concernant le choix et l'utilisation des chaînes.**

### REMARQUE

Les équipements de traction de mauvaise taille ou mal installés peuvent endommager les conduites de frein, la suspension, la carrosserie et les roues du véhicule. Arrêter le véhicule immédiatement si ces équipements cognent contre une pièce du véhicule.

Selon la directive CEE sur les pneumatiques, en cas d'utilisation de pneumatiques hiver, il est nécessaire d'apposer une étiquette mentionnant la vitesse maximum autorisée dans le champ de vision du conducteur, dans le cas où la vitesse maximum du véhicule est supérieure à la vitesse maximum autorisée avec le pneumatique hiver. Cette étiquette est disponible chez le revendeur de pneumatiques. Pour toute question, consulter un concessionnaire.

Une fois les chaînes posées, suivre les instructions du fabricant de chaînes quant aux limites de fonctionnement du véhicule.

Utiliser des chaînes uniquement en cas d'urgence ou lorsqu'elles sont légalement requises pour traverser une certaine zone.

Redoubler de prudence en cas de conduite avec des chaînes sur la neige ou le verglas. Leur tenue de route est moins prévisible que de bons pneumatiques hiver sans chaînes.

## Contrôle de la batterie

Contrôler la corrosion des bornes de batterie tous les mois.

Si la batterie du véhicule est débranchée ou déchargée :

- Le système audio est désactivé.
  - **Réactivation du système audio** P. 244
- L'horloge se remet à zéro.
  - **Horloge** P. 156
- Le système de navigation est désactivé. Un code PIN sera alors nécessaire.
  - **Se reporter au manuel du système de navigation**

» Batterie

### **⚠ ATTENTION**

Pendant son fonctionnement normal, la batterie émet de l'hydrogène, qui est un gaz explosif.

Une étincelle ou une flamme nue peut faire exploser la batterie avec une force suffisante pour provoquer des blessures graves ou mortelles.

Ne pas approcher d'étincelles, de flammes nues et ne pas fumer à proximité de la batterie.

Porter des vêtements protecteurs et un masque, ou confier l'entretien de la batterie à un technicien qualifié.

### **⚠ ATTENTION**

La batterie contient de l'acide sulfurique (électrolyte) qui est hautement corrosif et toxique.

Toute projection d'électrolyte dans les yeux ou sur la peau peut provoquer de graves brûlures. Porter des lunettes et des vêtements de protection lors d'une intervention sur ou à proximité de la batterie.

Toute ingestion d'électrolyte peut provoquer un empoisonnement mortel si aucune action immédiate n'est prise.

**TENIR HORS DE PORTEE DES ENFANTS**

## Mise en charge de la batterie

Débrancher les deux câbles de la batterie afin de ne pas endommager le circuit électrique du véhicule. Toujours débrancher le câble négatif (-) en premier et le rebrancher en dernier.

## Remplacement de la batterie

En cas de dépose et de remplacement de la batterie, toujours suivre les procédures de sécurité d'entretien et respecter les avertissements lors du contrôle de la batterie pour éviter tout risque potentiel.

☒ **Sécurité d'entretien** P. 529

☒ **Contrôle de la batterie** P. 585

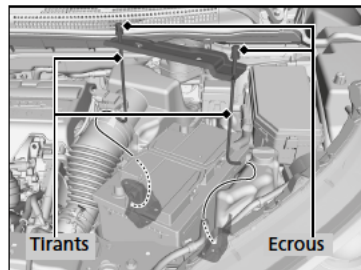
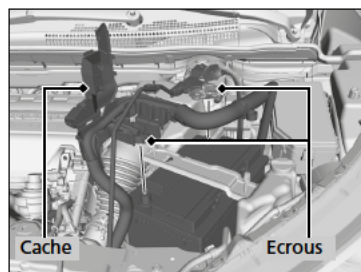

1. Mettre le contacteur d'allumage sur ANTIVOL **0**\*1. Ouvrir le capot.
2. Desserrer l'écrou sur le câble négatif de batterie, puis débrancher le câble de la borne négative (-).
3. Ouvrir le cache de la borne positive de batterie. Desserrer l'écrou sur le câble positif de batterie, puis débrancher le câble de la borne positive (+).
4. A l'aide d'une clé, desserrer les écrous de chaque côté de la bride de la batterie.
5. Sortir l'extrémité inférieure de chaque tirant de l'orifice sur le support de batterie et déposer l'ensemble composé du support et des tirants.

\*1 : Les modèles équipés du système d'accès sans clé ont une touche **ENGINE START/STOP** au lieu d'un contacteur d'allumage.

### ►► Batterie

#### Procédures d'urgence

**Yeux :** Rincer avec de l'eau contenue dans une tasse ou tout autre contenant pendant au moins 15 minutes (de l'eau sous pression peut endommager l'œil). Appeler immédiatement un médecin.

**Peau :** Retirer tout vêtement contaminé. Rincer la peau avec de grandes quantités d'eau. Appeler immédiatement un médecin.

**Ingestion :** Boire de l'eau ou du lait. Appeler immédiatement un médecin.

En cas de corrosion, nettoyer les bornes de la batterie avec un mélange de levure chimique et d'eau. Rincer les bornes à l'eau. Essuyer la batterie à l'aide d'un chiffon/d'une serviette. Enduire les bornes de graisse pour prévenir la corrosion.

### ►► Remplacement de la batterie

#### REMARQUE

La mise au rebut inadéquate de la batterie peut nuire à l'environnement et à la santé. Toujours vérifier les réglementations locales relatives à la mise au rebut des batteries.

Ce symbole figurant sur la batterie signifie que ce produit ne doit pas être traité comme une ordure ménagère.



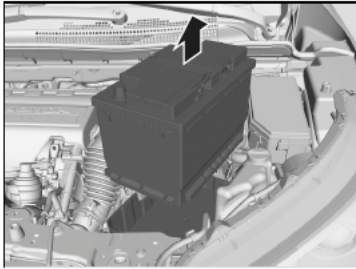

6. Extraire la batterie avec précaution.

#### ►► Remplacement de la batterie

Toujours débrancher le câble négatif (-) en premier et le rebrancher en dernier.

##### Modèles avec arrêt au ralenti automatique

La batterie de ce véhicule est spécialement conçue pour un modèle équipé de l'arrêt automatique au ralenti. L'utilisation d'une batterie autre que celle de type spécifié peut raccourcir la durée de vie de la batterie et empêcher l'activation de l'arrêt automatique au ralenti. En cas de remplacement de cette batterie, s'assurer d'opter pour le type de batterie spécifié. Consulter un concessionnaire pour plus de détails.

► **Spécifications** P. 652, 655

## Etiquette de batterie



### Etiquette de batterie

#### DANGER

- Ne pas approcher de flammes ni d'étincelles près de la batterie. La batterie produit des gaz explosifs qui peuvent provoquer une explosion.
- Porter des lunettes de protection et des gants en caoutchouc lors de la manipulation de la batterie pour éviter tout risque de brûlures ou de perte de la vue en cas d'exposition à de l'électrolyte de batterie.
- Ne pas laisser des enfants manipuler la batterie, en aucun cas. S'assurer que toute personne manipulant la batterie a une bonne compréhension des dangers et des procédures de manipulation correctes.
- Manipuler l'électrolyte avec des précautions particulières car il contient de l'acide sulfurique dilué. L'exposition des yeux ou de la peau peut provoquer des brûlures ou une perte de la vue.
- Lire attentivement ce manuel et assimiler ces instructions avant de manipuler la batterie. L'inobservation de cette consigne peut entraîner des blessures graves et endommager le véhicule.
- Ne pas utiliser la batterie si le niveau d'électrolyte est inférieur ou égal au niveau recommandé. L'utilisation d'une batterie dotée d'un électrolyte faible peut provoquer une explosion et des blessures graves.

## Remplacement de la pile bouton

Si le témoin ne s'allume pas lorsque la touche est enfoncée, remplacer la pile.

### Clé rétractable\*

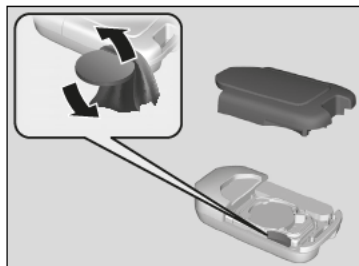

#### Type de pile : CR2032

1. A l'aide d'une pièce de monnaie, faire lever sur le bord et déposer le demi-boîtier supérieur.  
▶ Entourer la pièce de monnaie d'un chiffon pour éviter de rayer la clé rétractable.
2. Retirer la pile bouton à l'aide du petit tournevis à lame plate.
3. Veiller à bien respecter la polarité de la pile.

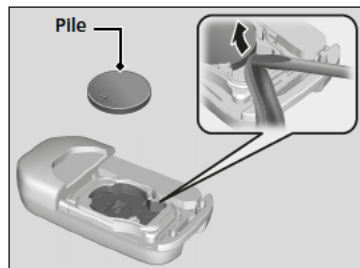

\* Non disponible sur tous les modèles

suite page suivante

### Remplacement de la pile bouton

## ⚠ ⚠ AVERTISSEMENT

### DANGER DE BRÛLURE CHIMIQUE

La pile qui alimente la télécommande peut provoquer de graves brûlures internes, voire entraîner la mort, en cas d'ingestion. Maintenir les piles neuves et usées à l'écart des enfants.

En cas de soupçons d'ingestion de la pile par un enfant, consulter immédiatement un médecin.

Un repère d'avertissement est situé à proximité de la pile bouton\*.

### REMARQUE

Si une pile n'est pas mise au rebut selon les réglementations, elle peut nuire à l'environnement. Toujours vérifier les réglementations locales relatives à la mise au rebut des batteries.

Ce symbole figurant sur la batterie signifie que ce produit ne doit pas être traité comme une ordure ménagère.



## ■ Télécommande d'accès sans clé \*



**Type de pile : CR2032**

1. Retirer la clé intégrée.

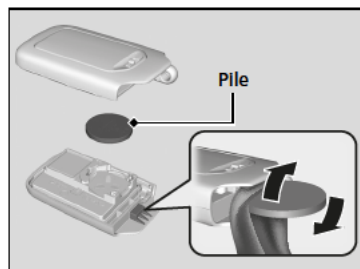

2. A l'aide d'une pièce de monnaie, faire levier sur le bord et déposer le demi-boîtier supérieur.

► Déposer avec précaution pour éviter de perdre les vis.

► Entourer la pièce de monnaie d'un chiffon pour éviter de rayer la télécommande d'accès sans clé.

3. Veiller à bien respecter la polarité de la pile.

## ▣ Remplacement de la pile bouton

Des piles de rechange sont disponibles dans le commerce ou chez un concessionnaire.

Modèles avec HFO-1234yf (R-1234yf)

## Climatisation

Pour un fonctionnement correct et sûr du système de commande de la climatisation, le circuit de réfrigérant doit être entretenu par un technicien qualifié uniquement.

Ne jamais réparer ou remplacer l'évaporateur de la climatisation (serpentin de refroidissement) par un dispositif récupéré sur un véhicule usagé ou endommagé.

### » Climatisation





#### REMARQUE

Le réfrigérant ventilé est nocif pour l'environnement. Pour éviter d'aérer le réfrigérant, ne jamais remplacer l'évaporateur par un évaporateur récupéré sur un véhicule d'occasion ou remis en état.

Le réfrigérant présent dans la climatisation du véhicule est inflammable et peut s'enflammer au cours de l'entretien si les procédures correctes ne sont pas respectées.

L'étiquette du climatiseur se trouve sous le capot :



-  : Attention
-  : Réfrigérant inflammable
-  : Nécessite l'intervention d'un technicien qualifié pour l'entretien
-  : Système de climatisation



## Filtre à poussière et à pollen

### ■ Quand remplacer le filtre à poussière et à pollen

Remplacer le filtre à poussière et à pollen selon le programme de maintenance recommandé. Il est recommandé de remplacer le filtre plus tôt si le véhicule circule dans un environnement poussiéreux.

📄 **Programme de maintenance\*** P. 536

### ■ Comment remplacer le filtre à poussière et à pollen

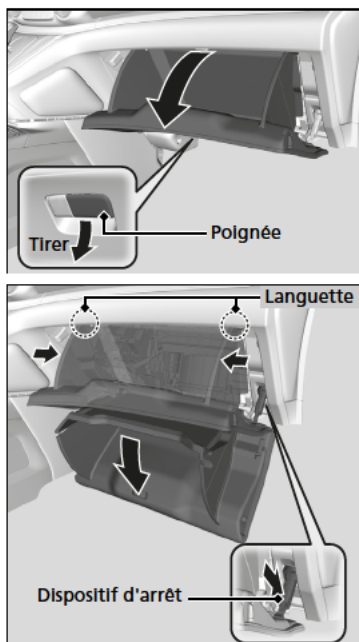

1. Ouvrir la boîte à gants.
2. Dégager les deux languettes en appuyant sur chaque panneau latéral, puis appuyer sur le dispositif d'arrêt.
3. Faire pivoter la boîte à gants pour la dégager.

### 📄 Filtre à poussière et à pollen

L'utilisation d'un assainisseur d'air peut réduire l'effet désodorisant du filtre à poussière et à pollen, de même que sa durée de vie.

Si le débit d'air provenant du système de commande de la climatisation\* se détériore de façon notable et si les vitres s'embuent facilement, le filtre doit probablement être remplacé.

Le filtre à poussière et à pollen collecte le pollen, la poussière et autres particules présentes dans l'air.

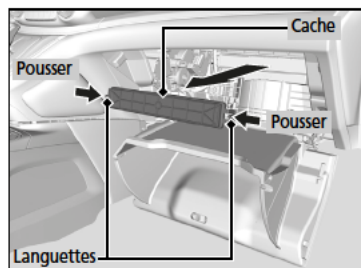

4. Enfoncer les languettes aux extrémités du couvercle de boîtier de filtre et le déposer.

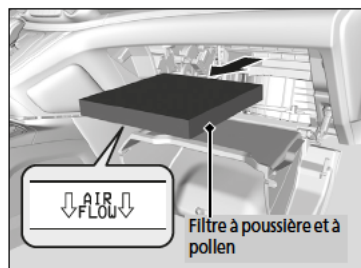

5. Déposer le filtre du boîtier.
6. Poser un filtre neuf dans le boîtier.
  - Orienter la flèche **AIR FLOW** vers le bas.

#### ▣ Filtre à poussière et à pollen

En cas de doute quant à la façon de remplacer le filtre à poussière et à pollen, faire appel à un concessionnaire.

## Entretien de l'habitacle

Utiliser un aspirateur pour enlever la poussière avant d'utiliser un chiffon.  
Pour nettoyer, utiliser un chiffon humide et une solution de détergent doux et d'eau chaude.  
Utiliser un chiffon propre pour éliminer les résidus de détergent.

### Nettoyage des ceintures de sécurité

Utiliser une brosse souple et une solution de savon doux et d'eau chaude pour nettoyer les ceintures de sécurité. Laisser les ceintures de sécurité sécher à l'air libre. Essuyer les ouvertures des ancrages de ceintures de sécurité à l'aide d'un chiffon propre.

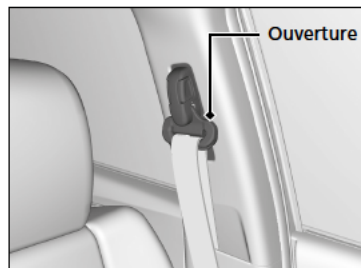

### Nettoyage des vitres

Nettoyer à l'aide d'un produit de nettoyage pour vitres.

### Entretien de l'habitacle

Ne pas verser de liquides dans l'habitacle.  
Les dispositifs et circuits électriques peuvent présenter des dysfonctionnements après avoir été éclaboussés.

Ne pas pulvériser de produits à base de silicone sur des dispositifs électriques tels que des interrupteurs et des dispositifs audio.

Le non-respect de cette consigne peut provoquer des dysfonctionnements de ces dispositifs ou un incendie dans l'habitacle.

Si un produit pulvérisé à base de silicone a été utilisé sur des dispositifs électriques, consulter un concessionnaire.

Selon leur composition, les solvants chimiques et diffuseurs aromatiques liquides peuvent entraîner une décoloration, des plis et des craquelures sur les tissus et les éléments à base de résine.

Ne pas utiliser de solvants alcalins ou biologiques tels que le benzène ou l'essence.

Après avoir utilisé des solvants chimiques, veiller à les essuyer soigneusement avec un chiffon sec.

Si des chiffons imbibés de solvants chimiques ont été posés sur des tissus ou des éléments à base de résine pendant une période prolongée, laver ces derniers.

Faire attention de ne pas répandre de l'assainisseur d'air liquide.

### Nettoyage des vitres

Des fils sont fixés sur la partie intérieure de la vitre arrière.  
Essuyer dans le sens des fils à l'aide d'un chiffon doux de façon à ne pas les endommager.

## ■ Tapis de sol (en option)

Les tapis de sol avant sont accrochés aux dispositifs d'ancrage de plancher, ce qui les empêche de glisser vers l'avant. Pour déposer un tapis de sol afin de le nettoyer, tourner les boutons d'ancrage dans la position déverrouillage. Pour la repose après le nettoyage, tourner les boutons d'ancrage dans la position verrouillage.

**Ne pas placer de tapis de sol supplémentaires sur les tapis accrochés.**

## ■ Entretien du cuir véritable \*

Aspirer fréquemment les impuretés et poussières sur le cuir. Faire très attention aux plis et coutures. Nettoyer le cuir avec un chiffon doux trempé dans une solution composée à 90 % d'eau et 10 % de solution savonneuse neutre. Lustrer avec un chiffon propre et sec. Éliminer immédiatement toute poussière ou impureté sur les surfaces en cuir.

## ▣ Tapis de sol (en option)

Lors de l'utilisation de tapis de sol qui ne sont pas d'origine, veiller à ce qu'ils soient conçus pour ce véhicule, qu'ils s'adaptent correctement et qu'ils soient bien fixés par les dispositifs d'ancrage de plancher.

Positionner correctement les tapis de sol arrière. S'ils ne sont pas correctement positionnés, ils risquent de gêner les mouvements des sièges avant.

\* Non disponible sur tous les modèles

## Entretien extérieur

Nettoyer la carrosserie du véhicule après avoir utilisé le véhicule.

Rechercher régulièrement la présence de rayures sur la peinture du véhicule. Une rayure sur une surface peinte peut provoquer l'apparition de rouille sur la carrosserie. Si le véhicule présente une rayure, faire effectuer la retouche de peinture rapidement.

### Lavage du véhicule

Laver le véhicule fréquemment. De plus, veiller à laver le véhicule dans les conditions suivantes :

- En cas de conduite sur des routes salées.
- En cas de conduite dans des zones côtières.
- Si les surfaces peintes sont salies par du goudron, de la suie, de la fiente d'oiseau, des insectes ou de la sève d'arbre.

### Utilisation d'une station de lavage automatique

Rabattre les rétroviseurs. Bien suivre les instructions affichées dans la station de lavage automatique.

### Utilisation d'équipement de nettoyage à haute pression

- Tenir le gicleur de nettoyage assez loin de la carrosserie du véhicule.
- Procéder avec précaution autour des vitres. Si le gicleur de nettoyage est trop près, l'eau risque de s'infiltrer dans l'habitacle.
- Ne pas projeter d'eau à haute pression directement dans le compartiment moteur. Utiliser plutôt un jet d'eau à basse pression et un détergent doux.

### Lavage du véhicule

Ne pas arroser les bouches d'admission d'air ou le compartiment moteur. Ceci peut provoquer un dysfonctionnement.

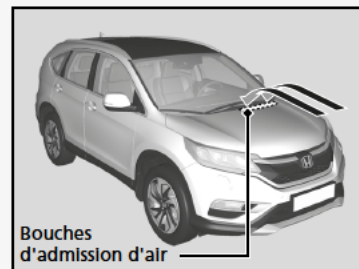

## Lustrage à la cire

Une bonne couche de cire pour carrosserie automobile permet de protéger la peinture du véhicule contre les diverses conditions climatiques. Etant donné que la cire disparaît au fil du temps et que le véhicule se retrouve exposé aux diverses conditions climatiques, lustrer de nouveau selon besoin.

## Entretien des pare-chocs et autres pièces à revêtement de résine

Si de l'essence, de l'huile, du liquide de refroidissement moteur ou de l'électrolyte de batterie se répandent sur des éléments à revêtement de résine, il est possible que ces éléments soient tachés ou que le revêtement s'écaille. Les essuyer rapidement à l'aide d'un chiffon doux et d'eau.

## Nettoyage des vitres

Nettoyer à l'aide d'un produit de nettoyage pour vitres.

## Entretien des jantes en aluminium

Le sel et les autres saletés provenant de la route peuvent détériorer l'aluminium. Les éliminer rapidement à l'aide d'une éponge et d'un détergent doux.

Ne pas utiliser de produits chimiques agressifs (notamment certains produits de nettoyage pour roues en vente dans le commerce) ou de brosse dure. Ils peuvent endommager l'enduit lustré des jantes en aluminium qui empêche la corrosion et le ternissement de l'aluminium.

## » Lustrage à la cire

### REMARQUE

Les solvants chimiques et les nettoyeurs forts peuvent endommager la peinture et les pièces en métal et en plastique de votre véhicule. Essuyer immédiatement tout écoulement.

## » Entretien des pare-chocs et autres pièces à revêtement de résine

Se renseigner auprès d'un concessionnaire quant à l'enduit approprié pour retoucher des surfaces peintes des pièces en résine.

### ■ Buée sur les verres des feux extérieurs

Les verres intérieurs des feux extérieurs (phares, feux stop, etc.) peuvent être temporairement embués si vous avez roulé sous la pluie, ou après le passage du véhicule dans une station de lavage.

La condensation peut se former à l'intérieur des verres lorsqu'il y a un écart important entre la température ambiante et la température à l'intérieur des verres (de la même façon qu'on observe une formation de buée sur les vitres du véhicule par temps de pluie). Ces conditions sont dues à des phénomènes naturels, et non à des problèmes de conception structurelle des feux extérieurs.

La conception des verres peut entraîner une accumulation d'humidité à la surface du cadre des verres des éclairages. Il ne s'agit pas d'un dysfonctionnement.

Cependant, en cas d'accumulation de grandes quantités d'eau ou de formation de grosses gouttes d'eau à l'intérieur des verres, faire examiner le véhicule par un concessionnaire.

## Accessoires

Lors de la pose d'accessoires, s'assurer de respecter les points suivants :

- Ne pas installer d'accessoires sur le pare-brise. Ils risquent d'entraver la visibilité et d'affecter la capacité de réaction du conducteur aux conditions de la route.
- Ne poser aucun accessoire sur les surfaces marquées SRS Airbag, sur les côtés ou les dossiers des sièges avant, sur les montants avant ou latéraux ou à proximité des vitres latérales. Les accessoires montés à ces endroits peuvent interférer avec le fonctionnement des airbags du véhicule ou peuvent être propulsés sur le conducteur ou un autre occupant si les airbags se déploient.
- S'assurer que la pose d'accessoires électroniques n'entraîne pas de surcharge des circuits électriques et n'affecte en rien le bon fonctionnement du véhicule.
  - **Fusibles** P. 639
- Avant de poser un accessoire électronique, demander à l'installateur de contacter un concessionnaire pour se faire aider. Si possible, demander au concessionnaire de procéder à une inspection finale de l'installation.

## Modifications

Ne pas modifier le véhicule d'une façon qui risque de nuire à la tenue de route, à la stabilité et à la fiabilité du véhicule. Ne pas installer de pièces ou accessoires qui ne sont pas d'origine Honda et pourraient avoir les mêmes effets.

Même des modifications mineures apportées aux systèmes du véhicule peuvent affecter les performances globales du véhicule. Toujours s'assurer que l'ensemble de l'équipement est correctement installé et entretenu, et ne pas apporter de modification qui rende le véhicule ou ses systèmes non conformes aux réglementations nationale et locale en vigueur.

Ne pas modifier et ne jamais tenter de réparer les composants électriques.

### Accessoires et modifications

#### **ATTENTION**

**Les accessoires ou modifications non appropriés peuvent affecter la tenue de route, la stabilité et les performances du véhicule, et provoquer un accident pouvant entraîner des blessures graves voire mortelles.**

**Observer l'ensemble des consignes du présent manuel d'utilisation relatives aux accessoires et modifications.**

Lorsqu'ils sont correctement installés, les téléphones portables, alarmes, radios bidirectionnelles, antennes radio et systèmes audio de faible puissance ne doivent pas gêner le bon fonctionnement des systèmes du véhicule commandés par ordinateur, tels que les airbags et le système de freinage antiblocage.

Il est recommandé d'utiliser des accessoires d'origine Honda pour garantir leur bon fonctionnement sur le véhicule.





# Situations inattendues

Ce chapitre explique comment faire face aux situations inattendues.

<b>Outils</b>	
Types d'outils .....	602
<b>En cas de crevaison</b>	
Remplacement d'un pneu crevé* .....	603
Réparation provisoire d'un pneu crevé.....	611
<b>Le moteur ne démarre pas</b>	
Contrôle du moteur .....	621
Si la pile de la télécommande d'accès sans clé est faible ....	623
Arrêt d'urgence du moteur.....	624
<b>Démarrage de secours</b> .....	625
<b>Impossible de déplacer le levier de vitesses</b> ....	628
<b>Déverrouillage du stationnement d'urgence</b> .....	629

<b>Surchauffe</b>	
Mesures à prendre en cas de surchauffe.....	631
<b>Témoin, allumé/clignotant</b>	
Si le témoin de pression d'huile faible s'allume .....	633
Si le témoin du système de charge s'allume .....	633
Si le témoin de dysfonctionnement s'allume ou clignote....	634
Si le témoin de freinage (rouge) s'allume .....	634
Si le témoin du système de direction assistée électrique (EPS) s'allume .....	635
Si le témoin du système d'avertissement de perte de pression/ basse pression des pneus s'allume ou clignote .....	636
Si le témoin de niveau d'huile bas s'allume .....	637
Si le symbole PGM-FI apparaît.....	637

Si le témoin de transmission clignote en même temps que le message d'avertissement.....	638
<b>Fusibles</b>	
Emplacements des fusibles .....	639
Contrôle et remplacement des fusibles .....	646
<b>Remorquage d'urgence</b> .....	647
<b>Ouverture impossible du hayon</b> .....	649
<b>Plein de carburant</b>	
Faire le plein avec un bidon de carburant .....	650

## Types d'outils

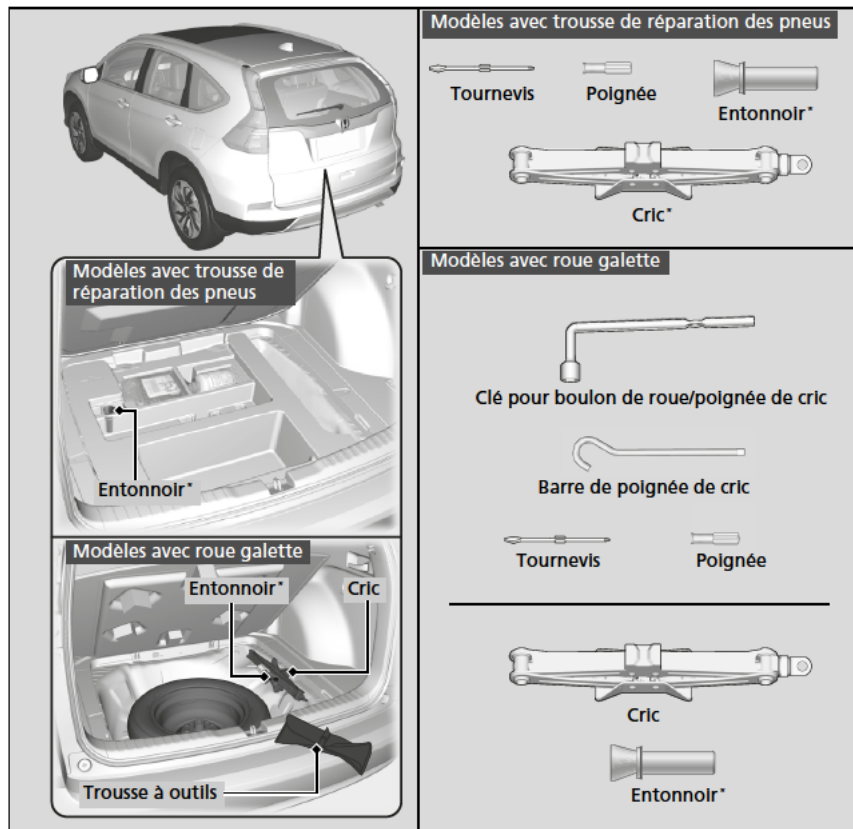

### Types d'outils

Les outils sont rangés dans le compartiment à bagages.

## Remplacement d'un pneu crevé\*

Si une crevaison se produit en cours de route, maintenir le volant fermement et freiner progressivement pour réduire la vitesse, puis s'arrêter dans un endroit sûr. Remplacer le pneu crevé par une roue galette. Passer chez un concessionnaire le plus tôt possible pour faire réparer ou remplacer le pneumatique de taille normale.

1. Stationner le véhicule sur une surface ferme, plane et non glissante et serrer le frein de stationnement.

### Modèles à boîte de vitesses automatique

2. Faire passer le rapport sur la position sur **P**.

### Modèles avec boîte de vitesses manuelle

2. Mettre le levier de vitesses sur **R**.

### Tous les modèles

3. Allumer les feux de détresse et mettre le contacteur d'allumage sur ANTIVOL **0**\*1.

\*1 : Les modèles équipés du système d'accès sans clé ont un bouton **ENGINE START/STOP** au lieu d'un contacteur d'allumage.

\* Non disponible sur tous les modèles

### Remplacement d'un pneu crevé\*

Suivre les précautions concernant la roue galette :  
Vérifier régulièrement la pression de la roue galette\*. Elle doit être réglée à la pression spécifiée.  
Pression spécifiée : 420 kPa (4,2 bar)

Lors de la conduite avec la roue galette, maintenir la vitesse du véhicule en dessous de 80 km/h. La remplacer par un pneumatique de taille normale dès que possible.

La roue galette placée dans le véhicule ne correspond qu'au modèle concerné. Ne pas l'utiliser sur un autre modèle. Ne pas utiliser un autre type de roue galette sur le véhicule concerné.

Ne pas monter de chaînes sur une roue galette.

En cas de crevaison d'un pneumatique avant équipé de chaînes, déposer l'une des roues arrière de taille normale et la remplacer par la roue galette. Déposer le pneumatique avant crevé et le remplacer par le pneumatique de taille normale précédemment déposé de l'arrière du véhicule. Monter les chaînes sur la roue avant.

Une roue galette peut affecter le confort de suspension et la traction sur certaines chaussées. Redoubler de prudence en cours de conduite.

Ne pas utiliser plusieurs roues galettes simultanément.

La roue galette est plus petite que la roue normale. La garde au sol du véhicule est réduite lorsque la roue galette est installée. Des débris sur la route ou des bosses peuvent endommager le soubassement du véhicule.

## Se préparer à changer une roue

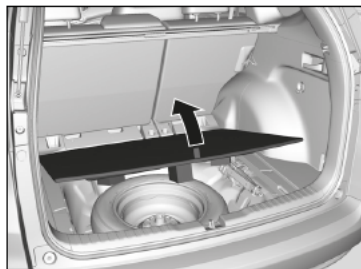

1. Ouvrir le plancher du compartiment à bagages.

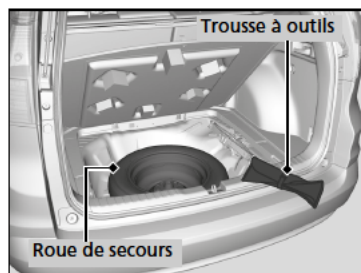

2. Sortir la trousse à outils du compartiment à bagages.  
Sortir la clé de boulon de roue et la barre de poignée de cric de la trousse à outils.

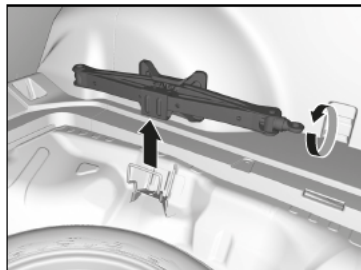

3. Sortir le cric du logement de la roue de secours.  
4. Dévisser le boulon à oreilles et déposer l'entretoise conique, puis sortir la roue de secours.

## Remplacement d'un pneu crevé\*

**ATTENTION :** Le cric ne peut être utilisé que dans les situations de dépannage d'urgence, et non pour le remplacement standard des pneus saisonniers ou toute autre opération d'entretien ou de réparation normale.

### REMARQUE

Ne pas utiliser le cric s'il ne fonctionne pas correctement. Appeler votre concessionnaire ou un service de dépannage.

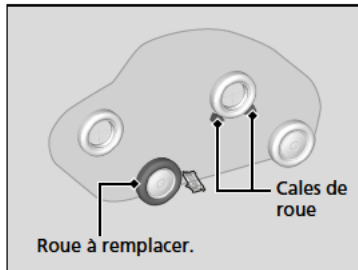

5. Placer une cale ou une pierre devant et derrière la roue diagonalement opposée au pneu crevé.

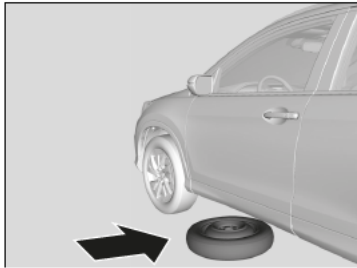

6. Placer la roue de secours (côté voile de jante dirigé vers le haut) sous la caisse du véhicule, près de la roue à remplacer.



7. Desserrer chaque boulon de roue d'un tour environ à l'aide de la clé de boulon de roue.

## Mise en place du cric

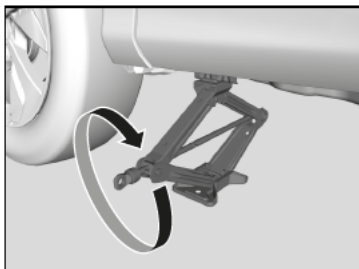
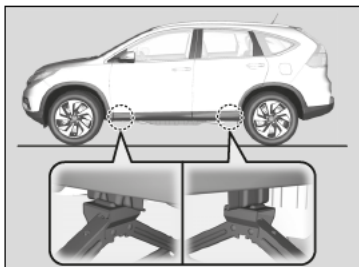

1. Placer le cric sous le point de levage le plus proche de la roue à changer.

2. Tourner la chape du cric dans le sens des aiguilles d'une montre, comme indiqué sur l'illustration, jusqu'à ce que la partie supérieure du cric touche le point de levage.

► Veiller à ce que l'ergot du point de levage repose dans l'encoche du cric.

## Mise en place du cric

### ⚠ ATTENTION

Le véhicule peut facilement glisser du cric et blesser gravement toute personne se trouvant sous le véhicule.

Respecter scrupuleusement les consignes de remplacement d'une roue et ne jamais engager une partie du corps sous le véhicule s'il n'est soutenu que par le cric.

**ATTENTION :** Le cric doit être placé sur une surface plane et stable sur le même niveau que le véhicule en stationnement.

Le cric fourni avec le véhicule est accompagné de l'étiquette suivante.

1.	2.	3.

1. Voir le manuel d'utilisation.
2. Ne jamais se glisser sous le véhicule lorsqu'il est supporté par un cric.
3. Placer le cric sous la zone de renforcement.

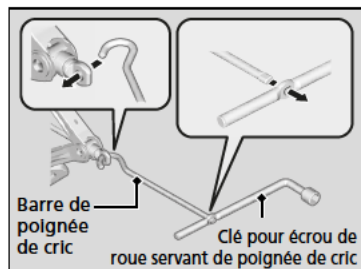

3. Soulever le véhicule à l'aide de la barre de poignée de cric et de la poignée de cric jusqu'à ce que le pneumatique ne repose plus sur le sol.

#### ► Mise en place du cric

Ne pas utiliser le cric si des passagers ou des bagages se trouvent dans le véhicule.

Utiliser le cric fourni dans le véhicule.  
Les autres crics risquent de ne pas supporter le poids (« charge ») ou de ne pas s'insérer correctement dans le point de levage.

Respecter les consignes suivantes pour utiliser le cric en toute sécurité :

- Ne pas utiliser le cric pendant que le moteur tourne.
- N'utiliser le cric que lorsque le sol est ferme et plat.
- N'utiliser le cric qu'au niveau des points de levage.
- Ne pas pénétrer dans le véhicule lorsque le cric est utilisé.
- Ne pas placer d'objets sur ou sous le cric.



## ■ Remplacement du pneu crevé

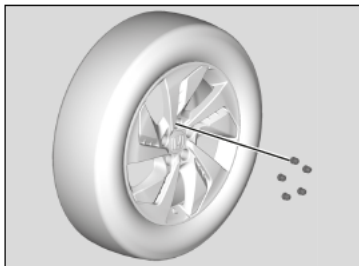

1. Déposer les boulons de roue et le pneu crevé.

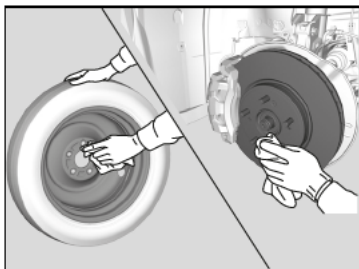

2. Essuyer les surfaces de montage de la roue avec un chiffon propre.

3. Monter la roue de secours.

4. Visser les boulons de roue jusqu'à ce qu'ils viennent au contact des lèvres des trous de montage, puis arrêter de serrer.

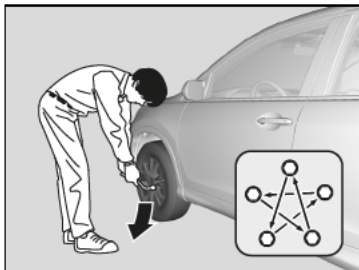

5. Abaisser le véhicule au sol et déposer le cric. Serrer les boulons de roue dans l'ordre indiqué sur l'illustration. Serrer successivement chaque boulon dans cet ordre deux à trois fois.

**Couple de serrage des boulons de roue :**  
108 N·m (11 kgf·m)

## ▣ Remplacement du pneu crevé

Ne pas trop serrer les boulons de roue en serrant à fond avec le pied ou un tuyau.

## Rangement du pneu crevé

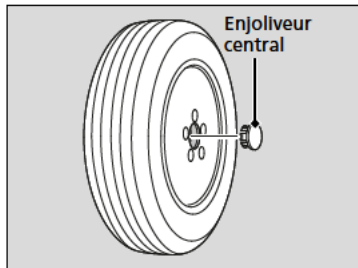

1. Déposer l'enjoliveur central.

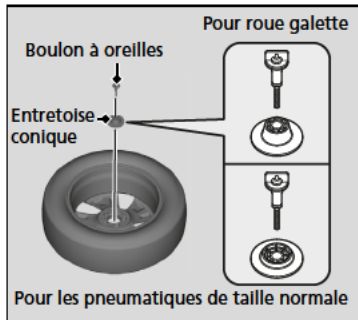

2. Ranger le pneu crevé avec le voile de la jante vers le bas dans le logement de la roue de secours.
3. Retirer l'entretoise conique du boulon à oreilles, la retourner et la réinsérer sur le boulon. Fixer le pneu crevé avec le boulon à oreilles.
4. Remettre la clé de boulon de roue et la barre de poignée de cric dans la trousse à outils. Ranger la trousse à outils dans le compartiment à bagages.
5. Ranger le cric dans son support. Tourner la chape du cric pour la fixer en place.

## Rangement du pneu crevé

### ATTENTION

En cas de collision, les objets non fixés peuvent être projetés dans l'habitacle et gravement blesser les occupants.  
Avant de prendre la route, ranger la roue, le cric et les outils de façon à ce qu'ils restent en place.

### ■ **Système d'avertissement de perte de pression et roue de secours**

Si un pneu crevé est remplacé par la roue de secours, le témoin  s'allume lors de la conduite. Après avoir conduit pendant quelques kilomètres, le témoin commence à clignoter pendant une courte durée puis reste allumé. Ceci est tout à fait normal.

Étalonner le système d'avertissement de perte de pression lors du remplacement du pneu par un pneu normal spécifié.

➤ **Étalonnage du système d'avertissement de perte de pression** P. 484

## Réparation provisoire d'un pneu crevé

Si le pneumatique présente une large coupure ou d'autres dégâts importants, le véhicule devra être remorqué. Si le pneumatique présente seulement une petite crevaison (causée par un clou, par exemple), il est possible d'utiliser le kit de réparation provisoire des pneus pour pouvoir se rendre au garage le plus proche et procéder à une réparation permanente.

Si une crevaison se produit en cours de route, maintenir le volant fermement et freiner progressivement pour réduire la vitesse, puis s'arrêter dans un endroit sûr.

1. Stationner le véhicule sur une surface ferme, plane et non glissante et serrer le frein de stationnement.

### Modèles avec boîte de vitesses automatique

2. Faire passer le rapport sur la position sur **[P]**.

### Modèles avec boîte de vitesses manuelle

2. Mettre le levier de vitesses sur **[R]**.

### Tous les modèles

3. Allumer les feux de détresse et mettre le contacteur d'allumage sur ANTIVOL **[0]**\*1.  
► En cas de traction d'une remorque, la dételer.

\*1 : Les modèles équipés du système d'accès sans clé ont une touche **ENGINE START/STOP** au lieu d'un contacteur d'allumage.

### ⊠ Réparation provisoire d'un pneu crevé

Le kit ne doit pas être utilisé dans les situations suivantes. Contacter un concessionnaire ou un dépanneur pour faire remorquer le véhicule.

- L'enduit d'étanchéité du pneumatique a expiré.
- Plusieurs pneus sont crevés.
- La crevaison ou l'entaille est supérieure à 4 mm.
- La paroi latérale du pneumatique est endommagée ou la crevaison est située hors de la zone de contact.



Lorsque le point de crevaison mesure :	Utilisation de la trousse
moins de 4 mm	Oui
plus de 4 mm	Non

- Les dommages sont apparus après avoir roulé avec des pneumatiques extrêmement sous-gonflés.
- Le talon du pneumatique n'est plus à sa place.
- Une jante est endommagée.

Ne pas retirer le clou ou la vis à l'origine de la crevaison. Si le clou ou la vis est retiré(e), il peut s'avérer impossible de réparer la crevaison à l'aide du kit.

## ■ Se préparer à réparer provisoirement un pneu crevé

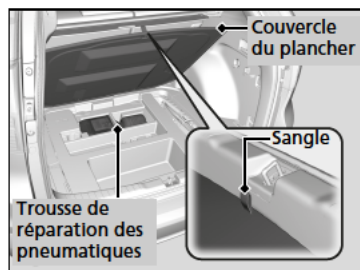
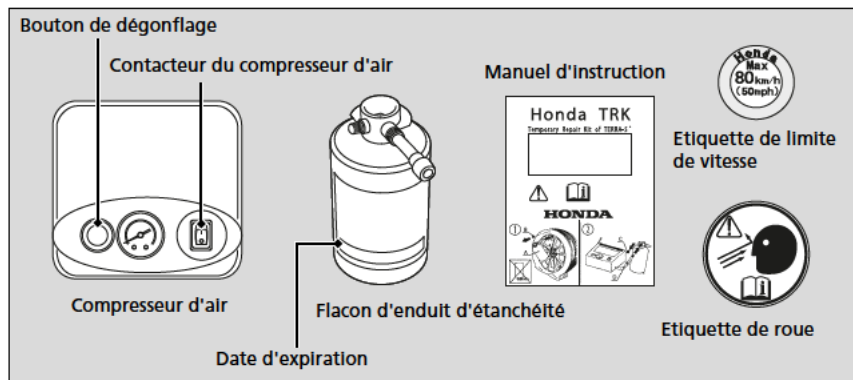

1. Tirer sur la sangle et ouvrir le cache du plancher du compartiment à bagages.
2. Sortir la trousse de la boîte.
3. Placer le kit, face vers le haut, sur une surface plate près du pneu crevé, à l'écart de la circulation. Ne pas positionner le kit sur le côté.

## ► Se préparer à réparer provisoirement un pneu crevé

En cas de réparation provisoire, lire attentivement le manuel d'instruction fourni avec le kit.

## Injection d'enduit d'étanchéité et d'air

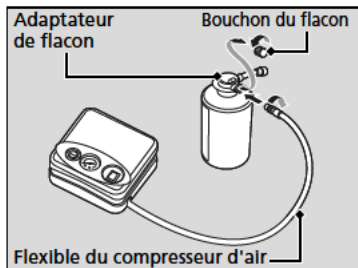
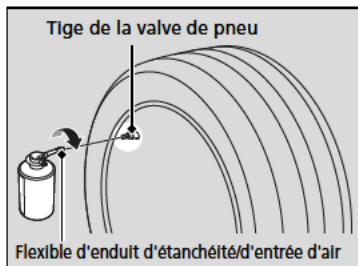
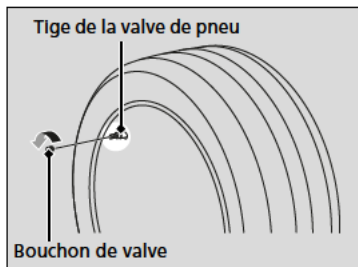

1. Déposer le bouchon de la tige de la valve de pneu.
2. Secouer le flacon d'enduit d'étanchéité.
3. Fixer le flexible d'enduit d'étanchéité/d'entrée d'air sur la tige de la valve de pneu. Le visser à fond.
  - S'assurer que le flacon reste en position verticale pour que l'enduit d'étanchéité s'écoule correctement dans le pneumatique.
4. Retirer le bouchon du flacon de l'adaptateur.
5. Fixer le flexible du compresseur d'air sur l'adaptateur de flacon. Le visser à fond.

## Injection d'enduit d'étanchéité et d'air

### ATTENTION

L'enduit d'étanchéité pour pneumatiques contient des substances nocives et peut être mortel en cas d'ingestion.

En cas d'ingestion accidentelle, ne pas faire vomir. Boire beaucoup d'eau et consulter immédiatement un médecin.

En cas de contact avec la peau ou les yeux, rincer à l'eau froide et consulter un médecin si nécessaire.

Maintenir le flacon d'enduit d'étanchéité hors de portée des enfants.

Ne pas agiter le flacon une fois que le bouchon du flacon est retiré. De l'enduit d'étanchéité pourrait se déverser.

Par temps froid, il est possible que l'enduit d'étanchéité ne puisse pas s'écouler facilement. Dans ce cas, le réchauffer pendant cinq minutes avant utilisation.

L'enduit d'étanchéité à base de latex peut tacher les vêtements et autres matériaux de façon permanente. Manipuler avec précaution et essuyer immédiatement tout écoulement.

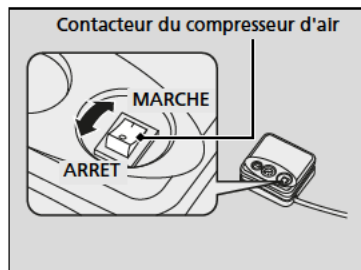
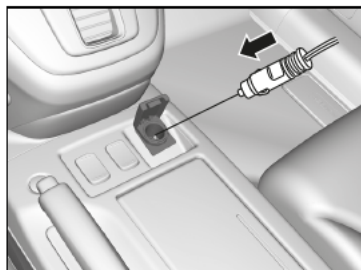

6. Brancher le compresseur à la prise d'alimentation des accessoires.
  - Faire attention de ne pas coincer le tuyau dans une porte ou une fenêtre.
  - **Prise d'alimentation des accessoires** P. 225
7. Mettre le contacteur d'allumage sur la position ACCESSOIRES **I**\*1.
  - En cas de températures négatives, démarrer le moteur et le laisser tourner pendant la réparation du pneu crevé.
  - **Monoxyde de carbone** P. 81
8. Activer le compresseur d'air pour gonfler le pneumatique.
  - Le compresseur commence l'injection d'enduit d'étanchéité et d'air dans le pneumatique.
9. Une fois que la pression d'air atteint la pression spécifiée, couper le kit.
  - Contrôler la jauge de pression d'air sur le compresseur d'air.
  - Se reporter à l'étiquette du montant de porte côté conducteur pour connaître la pression spécifiée.

#### ► Injection d'enduit d'étanchéité et d'air

### ⚠ ATTENTION

Faire tourner le moteur lorsque le véhicule est stationné dans une zone fermée, peut entraîner l'accumulation rapide de monoxyde de carbone toxique. L'inhalation de ce gaz incolore et inodore peut entraîner une perte de conscience, voire la mort. S'assurer que le véhicule est stationné à l'extérieur avant de faire tourner le moteur pour alimenter le compresseur d'air.

#### REMARQUE

Ne pas utiliser le compresseur du kit de réparation provisoire des pneus pendant plus de 15 minutes. Le compresseur peut surchauffer et subir des dommages irréversibles.

Tant que l'injection de l'enduit d'étanchéité n'est pas terminée, la pression indiquée sur la jauge est plus élevée que la pression réelle. Une fois l'injection de l'enduit d'étanchéité terminée, la pression chute puis commence à remonter au fur et à mesure du gonflage du pneumatique. Ceci est tout à fait normal. Pour mesurer la pression d'air avec précision à l'aide d'une jauge, couper le compresseur d'air uniquement lorsque l'injection de l'enduit d'étanchéité est terminée.

Si la pression d'air requise n'est pas atteinte dans les 10 minutes, il est possible que le pneumatique soit endommagé de manière trop importante pour que le kit puisse fournir l'étanchéité nécessaire. Le véhicule devra alors être remorqué.

Pour obtenir un autre flacon d'enduit d'étanchéité et connaître les conditions de mise au rebut d'un flacon vide, consulter un concessionnaire Honda.

\*1 : Les modèles équipés du système d'accès sans clé ont une touche **ENGINE START/STOP** au lieu d'un contacteur d'allumage.

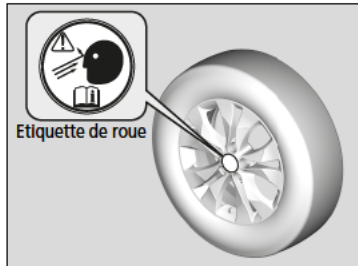
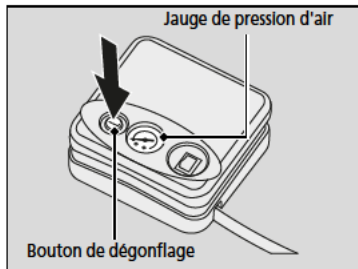

10. Débrancher le kit de la prise d'alimentation des accessoires.
11. Dévisser le flexible d'enduit d'étanchéité/ d'entrée d'air de la tige de la valve de pneu. Reposer le bouchon de valve.
12. Pousser le bouton de dégonflage jusqu'à ce que la jauge revienne à 0 kPa.
13. Poser l'étiquette de roue sur la surface plate de la roue.
  - Cette surface doit être propre pour garantir une bonne adhésion de l'étiquette.



## ■ Répartition de l'enduit d'étanchéité dans le pneumatique

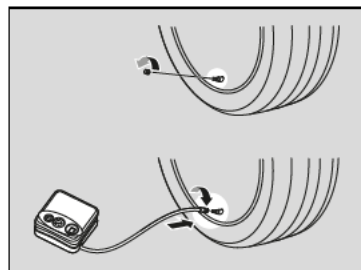

1. Poser l'étiquette de limite de vitesse à l'endroit indiqué.
2. Conduire le véhicule pendant environ 10 minutes.
  - Ne pas dépasser 80 km/h.
3. Arrêter le véhicule dans un endroit sûr.
4. Contrôler de nouveau la pression d'air à l'aide de la jauge du compresseur d'air.
  - Ne pas activer le compresseur d'air pour vérifier la pression.
5. Si la pression d'air est :
  - Inférieure à 130 kPa :  
Ne pas ajouter de l'air ou continuer à rouler. La fuite est trop importante. Appeler de l'aide et faire remorquer le véhicule.
    - ☒ **Remorquage d'urgence** P. 647
  - Supérieure à la pression spécifiée :  
Continuer de conduire et s'arrêter toutes les 10 minutes jusqu'à la station service la plus proche. Ne pas dépasser 80 km/h.
  - Si la pression d'air ne diminue pas au bout de 10 minutes, il n'est plus nécessaire de contrôler la pression.

## ☒ Répartition de l'enduit d'étanchéité dans le pneumatique

Arrêter le véhicule et vérifier la pression toutes les 10 minutes jusqu'à la station service la plus proche, où il sera possible de réparer ou de remplacer le pneumatique.

Se reporter à l'étiquette du montant de porte côté conducteur pour connaître la pression spécifiée.

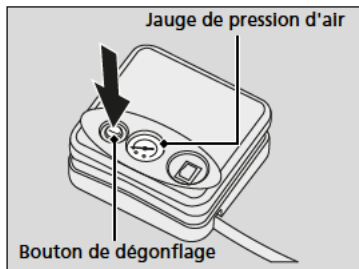
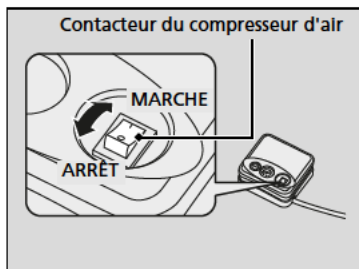
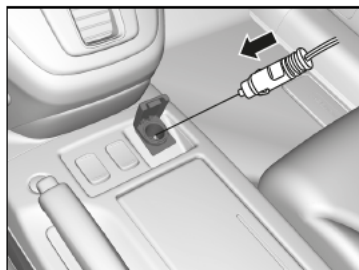

- Supérieure à 130 kPa, mais inférieure à la pression spécifiée :

Activer le commutateur du compresseur d'air pour gonfler le pneumatique jusqu'à ce que la pression du pneu atteigne la valeur spécifiée.

► **Injection d'enduit d'étanchéité et d'air P. 613**

Conduire ensuite prudemment et s'arrêter toutes les 10 minutes jusqu'à la station service la plus proche.

Ne pas dépasser 80 km/h.

► Répéter cette procédure tant que la pression d'air se trouve dans cette plage.

6. Appuyer sur le bouton de dégonflage jusqu'à ce que la jauge revienne à 0 kPa (0 psi).
7. Réemballer la trousse et la ranger au bon endroit.

► Répartition de l'enduit d'étanchéité dans le pneumatique

Se reporter à l'étiquette du montant de porte côté conducteur pour connaître la pression spécifiée.

## Gonfler un pneumatique sous-gonflé

Il est possible d'utiliser le kit pour gonfler un pneumatique sous-gonflé et non crevé.

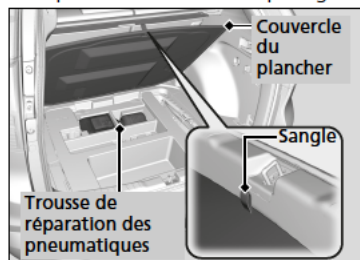

1. Tirer sur la sangle et ouvrir le cache du plancher du compartiment à bagages.
2. Sortir la trousse de la boîte.
3. Placer le kit, face vers le haut, sur une surface plate près du pneu crevé, à l'écart de la circulation. Ne pas positionner le kit sur le côté.

4. Retirer le bouchon de valve.

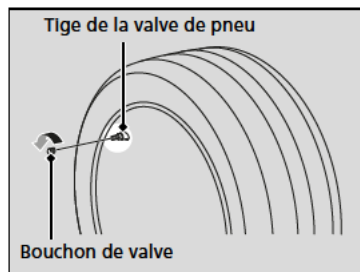

5. Fixer le flexible sur la tige de la valve de pneu. Le visser à fond.

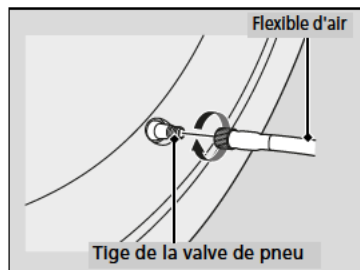

## ►► Gonfler un pneumatique sous-gonflé

### REMARQUE

Ne pas utiliser le compresseur du kit de réparation provisoire des pneus pendant plus de 15 minutes. Le compresseur peut surchauffer et subir des dommages irréremédiables.

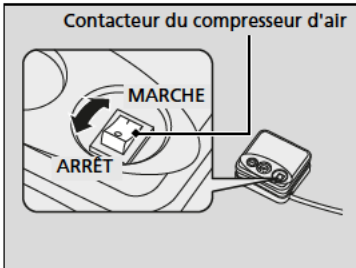
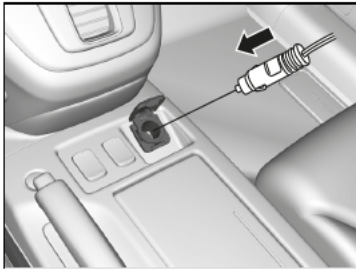

6. Brancher le compresseur à la prise d'alimentation des accessoires.
  - Faire attention de ne pas coincer le tuyau dans une porte ou une fenêtre.
  - ▣ **Prise d'alimentation des accessoires** P. 225
7. Mettre le contacteur d'allumage sur la position ACCESSOIRES **I**\*1.
  - En cas de températures négatives, démarrer le moteur.
  - ▣ **Monoxyde de carbone** P. 81
8. Activer le contacteur du compresseur d'air pour gonfler le pneumatique.
  - Le compresseur commence à injecter de l'air dans le pneumatique.
  - Si le moteur est démarré, le laisser tourner tout en injectant de l'air.
9. Gonfler le pneumatique selon la pression d'air spécifiée.
10. Couper le kit.
  - Contrôler la jauge de pression sur le compresseur d'air.
  - Si le pneumatique est trop gonflé, appuyer sur le bouton de dégonflage.

▣ Gonfler un pneumatique sous-gonflé

## ⚠ ATTENTION

Faire tourner le moteur lorsque le véhicule est stationné dans une zone fermée, voire partiellement fermée, peut entraîner l'accumulation rapide de monoxyde de carbone toxique.  
L'inhalation de ce gaz incolore et inodore peut entraîner une perte de conscience, voire la mort. S'assurer que le véhicule est stationné à l'extérieur avant de faire tourner le moteur pour alimenter le compresseur d'air.

\*1 : Les modèles équipés du système d'accès sans clé ont une touche **ENGINE START/STOP** au lieu d'un contacteur d'allumage.

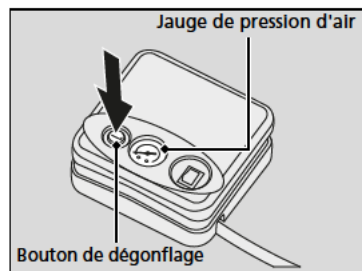

11. Débrancher le kit de la prise d'alimentation des accessoires.
12. Dévisser le flexible de la tige de la valve de pneu. Reposer le bouchon de valve.
13. Appuyer sur le bouton de dégonflage jusqu'à ce que la jauge revienne à 0 kPa (0 psi).
14. Réemballer la trousse et la ranger au bon endroit.

## Contrôle du moteur

Si le moteur ne démarre pas, vérifier le démarreur.

### ☒ Contrôle du moteur

S'il est nécessaire de démarrer le véhicule immédiatement, faire appel à un véhicule d'assistance pour effectuer un démarrage de secours.

☒ **Démarrage de secours** P. 625

### Etat du démarreur

### Liste de contrôle

#### Le démarreur ne tourne pas ou tourne lentement.

La batterie peut être déchargée.  
Contrôler chacun des éléments sur la droite et répondre en conséquence.

#### Modèles avec système d'accès sans clé

#### L'écran multi-informations affiche différents messages.

- Si  apparaît
  - ☒ **Si la pile de la télécommande d'accès sans clé est faible** P. 623
- ▶ S'assurer que la télécommande d'accès sans clé est dans sa plage de fonctionnement.
  - ☒ **Rayon d'action de la touche ENGINE START/STOP** P. 185

#### Contrôler l'intensité lumineuse de l'éclairage intérieur.

Allumer l'éclairage intérieur et contrôler l'intensité lumineuse.

- Si l'éclairage intérieur est faible ou ne s'allume pas du tout
  - ☒ **Batterie** P. 585
- Si l'éclairage intérieur s'allume normalement ☒ **Fusibles** P. 639

#### Le démarreur tourne normalement mais le moteur ne démarre pas.

Une anomalie peut affecter les fusibles.  
Contrôler chacun des éléments sur la droite et corriger le problème.

#### Revoir la procédure de démarrage du moteur.

Suivre les consignes de la procédure et tenter de redémarrer le moteur. ☒ **Démarrage du moteur** P. 397, 400

#### Contrôler le témoin du système d'immobilisation.

Lorsque le témoin du système d'immobilisation clignote, le moteur ne peut pas démarrer.

☒ **Système d'immobilisation** P. 176

#### Contrôler le niveau de carburant.

Il devrait y avoir suffisamment de carburant dans le réservoir. ☒ **Jauge de carburant** P. 128

#### Contrôler les fusibles.

Contrôler tous les fusibles, ou faire contrôler le véhicule par un concessionnaire. ☒ **Contrôle et remplacement des fusibles** P. 646

#### Si l'anomalie persiste :

☒ **Remorquage d'urgence** P. 647

Etat du démarreur	Liste de contrôle
<p><b>Le démarreur tourne normalement mais le moteur ne démarre pas.</b> Une anomalie peut affecter les fusibles. Contrôler chacun des éléments sur la droite et répondre en conséquence.</p>	<p><b>Modèles diesel</b> <b>Faire contrôler le véhicule par un réparateur agréé. Si le témoin de dysfonctionnement s'allume ou si PGM-FI apparaît sur l'affichage multi-informations dans les circonstances suivantes :</b></p> <ul style="list-style-type: none"><li>• Le réservoir de carburant est vide.<ul style="list-style-type: none"><li>➤ <b>Messages d'avertissement et d'information de l'affichage</b> P. 122</li></ul></li></ul>
	<p><b>Modèles diesel</b> <b>Faire contrôler le filtre à carburant afin de purger l'eau.</b></p> <p> apparaît sur l'affichage multi-information.</p> <ul style="list-style-type: none"><li>➤ <b>Purge de l'eau</b> P. 121</li><li>➤ <b>Messages d'avertissement et d'information de l'affichage</b> P. 121</li></ul>

Modèles avec système d'accès sans clé

## Si la pile de la télécommande d'accès sans clé est faible

Si le signal sonore retentit, le message  apparaît sur l'affichage multi-information, le témoin de la touche **ENGINE START/STOP** clignote et le moteur ne démarre pas. Démarrer le moteur comme suit.

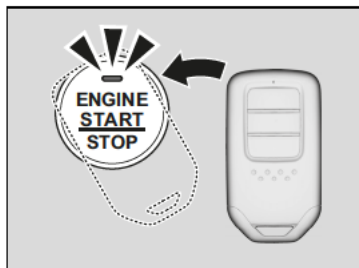

1. Appuyer au centre de la touche **ENGINE START/STOP** avec le logo **H** située sur la télécommande sans clé pendant que le témoin de la touche **ENGINE START/STOP** clignote. Les touches de la télécommande d'accès sans clé doivent être dirigées vers vous.
  - Le témoin clignote pendant environ 30 secondes.



2. Enfoncer la pédale de frein (boîte de vitesses automatique) ou la pédale d'embrayage (boîte de vitesses manuelle) et appuyer sur la touche **ENGINE START/STOP** dans les 10 secondes suivant le déclenchement du signal sonore et l'allumage constant du témoin.
  - Si la pédale n'est pas enfoncée, le mode passe à ACCESSOIRES.



Modèles avec système d'accès sans clé

## Arrêt d'urgence du moteur

S'il n'est pas possible d'arrêter le moteur en appuyant sur la touche **ENGINE START/STOP**, effectuer l'une des opérations suivantes :

- Appuyer sur la touche **ENGINE START/STOP** pendant environ trois secondes.
- Appuyer fermement sur la touche **ENGINE START/STOP** à deux reprises.

Le volant ne se bloquera pas.

Modèles à boîte de vitesses automatique à 9 rapports

Le rapport passe automatiquement en **P** après l'arrêt complet du véhicule. Ensuite, le mode d'alimentation passe sur MOTEUR COUPE.

Modèles à boîte de vitesses automatique à 5 rapports

Le mode d'alimentation est en position ACCESSOIRE lorsque le moteur est coupé.

Pour passer au mode MOTEUR COUPE, mettre le levier de vitesses en position **P** après l'arrêt complet du véhicule. Appuyer deux fois sur la touche **ENGINE START/STOP** sans enfoncer la pédale de frein.

Modèles avec boîte de vitesses manuelle

Le véhicule est complètement arrêté. Appuyer ensuite sur la touche **ENGINE START/STOP** à trois reprises sans enfoncer la pédale d'embrayage.

- Le volant se bloque.

### Arrêt d'urgence du moteur

Ne pas appuyer sur la touche en cours de conduite sauf en cas d'absolue nécessité de couper le moteur.

### Procédure de démarrage de secours

Désactiver l'alimentation des appareils électriques tels les dispositifs audio et les lampes d'éclairage. Couper le moteur, puis ouvrir le capot.

#### Modèles essence

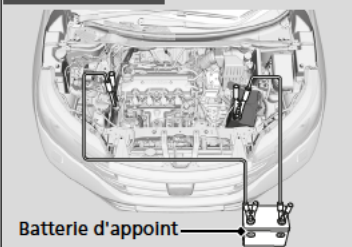

#### Modèles diesel

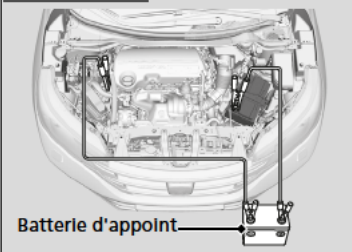

1. Relier le premier fil volant sur la borne  $\oplus$  de la batterie du véhicule concerné.
2. Relier l'autre extrémité du premier fil volant à la borne  $\oplus$  de la batterie d'appoint.
  - Utiliser une batterie d'appoint de 12 volts uniquement.
  - Lors de l'utilisation d'un chargeur de batterie automobile pour alimenter une batterie à 12 V, sélectionner une tension de charge inférieure à 15 V. Vérifier le manuel du chargeur pour le réglage correct.
3. Relier le deuxième fil volant à la borne  $\ominus$  de la batterie d'appoint.

## ⚠ ATTENTION

Une batterie peut exploser et blesser grièvement toute personne se trouvant à proximité si la procédure correcte n'est pas suivie.

Ne pas approcher d'étincelles, de flammes nues et ne pas fumer à proximité de la batterie.

#### REMARQUE

Si la batterie est exposée à de très basses températures, l'électrolyte à l'intérieur risque de geler. Si un démarrage de secours est tenté avec une batterie gelée, celle-ci peut se fissurer.

Fixer solidement les pinces des fils volants pour qu'elles ne se détachent pas sous l'effet des vibrations du moteur. Veiller également à ne pas enchevêtrer les fils volants ou à ne pas laisser les extrémités des fils se toucher lors du branchement ou du débranchement des fils volants.

Les performances de la batterie diminuent lorsque la température est basse et peuvent empêcher le démarrage du moteur.

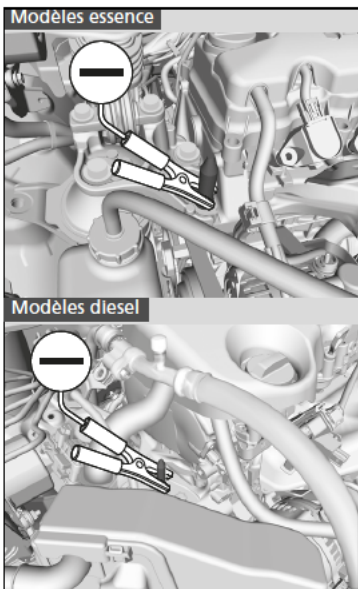

4. Relier l'autre extrémité du deuxième fil volant à la vis du support moteur comme représenté. Ne pas relier ce fil volant à une autre pièce.
5. Si le véhicule concerné est relié à un autre véhicule, démarrer le moteur du véhicule d'assistance et augmenter légèrement le régime de ce dernier.
6. Tenter de démarrer le moteur du véhicule. Si le démarreur tourne lentement, contrôler que les fils volants présentent un bon contact métal à métal.

## ■ Après le démarrage du moteur

Une fois que le moteur du véhicule a démarré, retirer les fils volants dans l'ordre suivant.

1. Débrancher le fil volant de la masse du véhicule concerné.
2. Débrancher l'autre extrémité du fil volant de la borne  $\ominus$  de la batterie d'appoint.
3. Débrancher le fil volant de la borne  $\oplus$  de la batterie du véhicule concerné.
4. Débrancher l'autre extrémité du fil volant de la borne  $\oplus$  de la batterie d'appoint.

Amener le véhicule dans une station-service ou chez un concessionnaire pour inspection.

## Modèles à boîte de vitesses automatique à 5 rapports

Suivre la procédure ci-dessous s'il est impossible de déplacer le levier de vitesses de la position **P**.

### Débloquage du dispositif de verrouillage

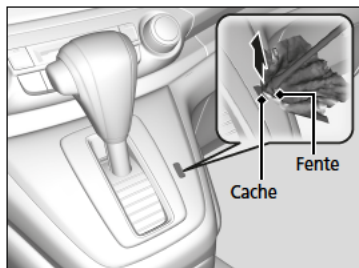

1. Serrer le frein de stationnement.

#### Modèles sans système d'accès sans clé

2. Retirer la clé du contacteur d'allumage.

#### Modèles avec système d'accès sans clé

2. Retirer la clé intégrée de la télécommande d'accès sans clé.

#### Tous les modèles

3. Enrouler un chiffon autour de la pointe d'un petit tournevis à lame plate. La placer dans la fente de déverrouillage du levier de vitesses, comme indiqué sur l'image et retirer le cache.

4. Insérer la clé dans la fente de déverrouillage du levier de vitesses.

5. Tout en enfonçant la clé vers le bas, appuyer sur le bouton d'ouverture du levier de vitesses et mettre le levier de vitesses sur **N**.

► Le dispositif de verrouillage est à présent débloqué. Faire contrôler le levier de vitesses par un concessionnaire le plus tôt possible.



# Déverrouillage du stationnement d'urgence

## Modèles à boîte de vitesses automatique à 9 rapports

Lorsque le moteur ne peut pas être démarré parce que la batterie est déchargée, la transmission est défectueuse, ou le moteur est en panne, la transmission est verrouillée et immobilisée en position **P**.

Dans le cas où la batterie serait déchargée, recharger cette dernière et redémarrer le moteur pour changer de rapport.

S'il est impossible de changer de rapport, même après avoir rechargé la batterie, contacter un concessionnaire.

Lorsqu'il est nécessaire de déplacer le véhicule immédiatement en cas d'urgence, vous pouvez désengager le verrouillage de stationnement dans la transmission en suivant la procédure ci-dessous.

1. S'assurer que le véhicule se trouve sur une surface ferme, plane et non glissante et serrer le frein de stationnement.
2. Laisser le contacteur d'allumage en position ACCESSOIRE **I**\*1 et s'assurer que le verrouillage du volant n'est pas activé en tournant le volant.
3. Ouvrir le capot.

➤ **Ouverture du capot** P. 546



4. Insérer un tournevis dans le trou dans l'axe de la vis de déverrouillage du stationnement. Faire pivoter le tournevis dans le sens contraire des aiguilles d'une montre pour desserrer la vis de déverrouillage du stationnement.  
▶ La vis de déverrouillage du stationnement est à présent desserrée.

\*1 : Les modèles équipés du système d'accès sans clé ont un bouton **ENGINE START/STOP** au lieu d'un contacteur d'allumage.

## ⌘ Déverrouillage du stationnement d'urgence

### ⚠ ATTENTION

Ne jamais laisser le tournevis entrer en contact avec les bornes de la batterie lors du desserrage de la vis de déblocage du stationnement d'urgence.

La batterie peut exploser si le tournevis entre en contact avec les bornes de batterie, et blesser gravement ou mortellement toute personne se trouvant à proximité.

Toujours vérifier que les bornes de batterie sont couvertes avant de les desserrer.

Lorsque le contacteur d'allumage est en position ANTIVOL **0**\*1, le rapport passe automatiquement en position **P**.

➤ **Lors de l'arrêt du moteur** P. 414

Ne pas tenter d'effectuer toute opération d'entretien lorsque le volant est verrouillé ; cela pourrait endommager la direction. Faire appel à un service de remorquage professionnel et rapatrier le véhicule chez un concessionnaire.

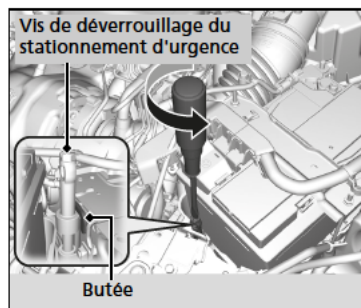

5. Insérer le tournevis dans la tête de la vis de déverrouillage du stationnement. Faire tourner la vis jusqu'à ce qu'elle entre en contact avec la butée.
  - ▶ Le dispositif de verrouillage est à présent débloqué.Le rapport est passé de **P** à la position **N**.

6. Se garer dans un endroit sûr.
7. Une fois l'opération terminée, s'assurer de faire tourner la vis de déverrouillage du stationnement dans le sens des aiguilles d'une montre afin qu'elle retourne à sa position d'origine. Puis faire pivoter le tournevis inséré dans le trou de l'axe de la vis dans le sens des aiguilles d'une montre pour serrer fermement la vis de sorte qu'elle ne se desserre pas.
  - ▶ Couple de serrage : 7 – 11 N·m  
(0,7 – 1,1 kgf·m)

#### » Déverrouillage du stationnement d'urgence

Si la vis de déverrouillage du stationnement n'est pas revenue à sa position d'origine et que le contacteur d'allumage\*1 est mis sur la position marche, le témoin de transmission clignote et le contacteur d'allumage ne peut pas être placé en position OFF.

■ **Témoins** P. 84

Après avoir pris ces mesures, contacter un concessionnaire pour faire contrôler le véhicule.

\*1 : Les modèles équipés du système d'accès sans clé ont un bouton **ENGINE START/STOP** au lieu d'un contacteur d'allumage.

## Mesures à prendre en cas de surchauffe

Les symptômes de surchauffe sont les suivants :

- L'aiguille de la jauge de température se trouve au niveau du repère rouge (chaud) ou le moteur perd soudain de sa puissance.
- De la vapeur ou des projections sortent du compartiment moteur

### ■ Première mesure à prendre

1. Garer immédiatement le véhicule dans un endroit sûr.
2. Désactiver tous les accessoires et allumer les témoins de feux de détresse.
  - ▶ **Absence de vapeur ou de projections :**  
Laisser le moteur tourner et ouvrir le capot.
  - ▶ **Présence de vapeur ou de projections :**  
Couper le moteur et attendre qu'il n'y ait plus de vapeur ou de projections. Ensuite, ouvrir le capot.

### ▣ Mesures à prendre en cas de surchauffe

## ⚠ ATTENTION

La vapeur et les projections sortant d'un moteur surchauffé peuvent provoquer de graves brûlures.

Ne pas ouvrir le capot si de la vapeur en sort.

### REMARQUE

Le moteur peut subir des dommages si le véhicule continue de fonctionner alors que l'aiguille de la jauge de température se trouve au niveau du repère rouge (chaud).



### ■ Mesure suivante à prendre

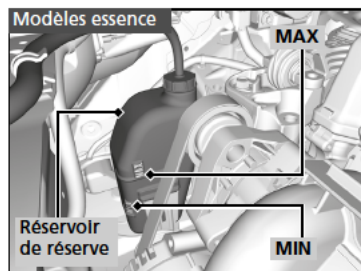

1. Vérifier que le ventilateur de refroidissement fonctionne et arrêter le moteur une fois que l'aiguille de la jauge de température descend.
  - Si le ventilateur de refroidissement ne fonctionne pas, couper le moteur immédiatement.
2. Une fois que le moteur a refroidi, contrôler le niveau du liquide de refroidissement et vérifier si les composants du circuit de refroidissement présentent des fuites.

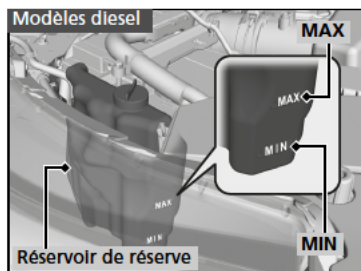

### ■ Dernière mesure à prendre

Lorsque le moteur a suffisamment refroidi, le redémarrer et vérifier la jauge de température. Si l'aiguille de la jauge de température est retombée, reprendre la conduite. Si l'aiguille n'est pas retombée, contacter un concessionnaire pour effectuer les réparations nécessaires.

### ►► Mesures à prendre en cas de surchauffe

## ⚠ ATTENTION

Si le bouchon du radiateur est retiré alors que le moteur est encore chaud, le liquide de refroidissement risque de gicler et de provoquer de graves brûlures.

Toujours laisser refroidir le moteur et le radiateur avant de retirer le bouchon de radiateur.

En cas de fuite du liquide de refroidissement, contacter un concessionnaire pour effectuer les réparations nécessaires.

Utiliser de l'eau comme mesure d'urgence/temporaire uniquement. Demander à un concessionnaire de rincer le circuit avec un antigel adéquat le plus tôt possible.

## Si le témoin de pression d'huile faible s'allume



### ■ Pourquoi le témoin s'allume-t-il ?

Il s'allume lorsque la pression d'huile moteur est faible.

### ■ Que faire dès que le témoin s'allume ?

1. Garer immédiatement le véhicule sur une surface plane et dans un endroit sûr.
2. Si nécessaire, allumer les témoins de feux de détresse.

### ■ Que faire après avoir garé le véhicule ?

1. Couper le moteur et le laisser au repos pendant trois minutes environ.
2. Ouvrir le capot et contrôler le niveau d'huile.
  - ▶ Faire l'appoint d'huile le cas échéant.
  - ▶ **Vérification du niveau d'huile** P. 550
3. Démarrer le moteur et contrôler le témoin de pression d'huile faible.
  - ▶ Le témoin s'éteint : reprendre la route.
  - ▶ Le témoin ne s'éteint pas dans les 10 secondes qui suivent : couper le moteur et contacter immédiatement un concessionnaire pour effectuer les réparations nécessaires.

## Si le témoin du système de charge s'allume



### ■ Pourquoi le témoin s'allume-t-il ?

Il s'allume lorsque la batterie n'est pas en charge.

### ■ Que faire lorsque le témoin s'allume ?

Désactiver le système de commande de la climatisation, le désembueur arrière et les autres systèmes électriques, puis contacter immédiatement un concessionnaire pour effectuer les réparations nécessaires.

### ☒ Si le témoin de pression d'huile faible s'allume

#### REMARQUE

Le fonctionnement du moteur avec une faible pression d'huile peut provoquer des dommages mécaniques graves, et ce presque immédiatement.

### ☒ Si le témoin du système de charge s'allume

S'il est nécessaire de s'arrêter momentanément, ne pas couper le moteur. Le redémarrage du moteur peut rapidement décharger la batterie.

## Si le témoin de dysfonctionnement s'allume ou clignote



### ■ Pourquoi le témoin s'allume-t-il ou clignote-t-il ?

- Il s'allume en cas d'anomalie au niveau du système de contrôle des émissions polluantes.
- Il clignote lorsque des ratés sont détectés au niveau du moteur.

#### Modèles diesel

- Il s'allume lorsque de l'air est susceptible d'avoir pénétré dans le circuit de carburant.

### ■ Que faire lorsque le témoin s'allume ?

Eviter de conduire à vitesse élevée et faire inspecter immédiatement le véhicule par un concessionnaire.

### ■ Que faire lorsque le témoin clignote ?

Stationner le véhicule dans un endroit sûr sans objets inflammables et patienter moteur coupé, au moins dix minutes, que le moteur refroidisse.

## Si le témoin de freinage (rouge) s'allume



### ■ Pourquoi le témoin s'allume-t-il ?

- Le niveau du liquide de freins est bas.
- Une anomalie est présente dans le système de freinage.

### ■ Que faire lorsque le témoin s'allume en cours de conduite ?

Appuyer légèrement sur la pédale de frein pour contrôler la pression de la pédale.

- Si la pression est normale, contrôler le niveau du liquide de freins au prochain arrêt du véhicule.
- Si elle est anormale, prendre des mesures immédiates. Le cas échéant, rétrograder pour ralentir le véhicule en utilisant le frein moteur.

### ►► Si le témoin de dysfonctionnement s'allume ou clignote

#### REMARQUE

Si le véhicule roule avec le témoin de dysfonctionnement allumé, le système de contrôle des émissions polluantes et le moteur peuvent subir des dommages.

Si le témoin de dysfonctionnement clignote à nouveau lors du redémarrage du moteur, se rendre chez le concessionnaire le plus proche à une vitesse ne dépassant pas 50 km/h. Faire contrôler le véhicule.

### ►► Si le témoin de freinage (rouge) s'allume

Faire réparer le véhicule immédiatement. Il est dangereux de conduire lorsque le niveau du liquide de freins est bas. Si la pédale de frein ne présente pas de résistance, arrêter le véhicule immédiatement dans un endroit sûr. Le cas échéant, rétrograder les vitesses.

**Si le témoin du système de freinage et le témoin ABS s'allument simultanément, le système de distribution électronique de la force de freinage ne fonctionne pas. Cette situation peut entraîner une instabilité du véhicule en cas de freinage brusque.**

Faire immédiatement inspecter le véhicule par un concessionnaire.

## Si le témoin du système de direction assistée électrique (EPS) s'allume



### ■ Pourquoi le témoin s'allume-t-il ?

- Il s'allume en cas d'anomalie du système EPS.
- Si la pédale d'accélérateur est enfoncée à plusieurs reprises pour augmenter le régime moteur alors que le moteur est au ralenti, le témoin s'allume et il est possible que le volant soit dur à manipuler.

### ■ Que faire lorsque le témoin s'allume ?

Arrêter le véhicule dans un endroit sûr et redémarrer le moteur.

Si le témoin s'allume et reste allumé, faire immédiatement examiner le véhicule par un concessionnaire.

## Si le témoin du système d'avertissement de perte de pression/basse pression des pneus s'allume ou clignote



### ■ Pourquoi le témoin s'allume-t-il/clignote-t-il ?

La pression des pneus est très insuffisante ou le système d'avertissement de perte de pression n'est pas étalonné. En cas de problème avec le système d'alerte de crevaison, le témoin clignote pendant environ une minute, puis reste allumé.

### ■ Que faire lorsque le témoin s'allume ?

Conduire prudemment et éviter les virages et freinages brusques.

Arrêter le véhicule dans un endroit sûr. Vérifier la pression des pneus et régler la pression au niveau prescrit. La pression des pneus prescrite est indiquée sur l'étiquette située sur le montant de porte côté conducteur.

- Etalonner le système d'avertissement de perte de pression après avoir réglé la pression des pneus.

➤ **Etalonnage du système d'avertissement de perte de pression**  
P. 484

### ■ Que faire si le témoin clignote, puis reste allumé ?

Faire contrôler le pneu par un concessionnaire agréé le plus tôt possible.

Après avoir conduit pendant quelques kilomètres, le témoin s'éteint.

- Etalonner le système d'avertissement de perte de pression après avoir reposé un pneu de taille normale.

➤ **Etalonnage du système d'avertissement de perte de pression**  
P. 484

►► Si le témoin du système d'avertissement de perte de pression/basse pression des pneus s'allume ou clignote

### REMARQUE

Conduire avec un pneumatique excessivement sous-gonflé peut entraîner sa surchauffe. Un pneumatique surchauffé peut connaître une défaillance. Toujours gonfler les pneumatiques à la pression prescrite.

## Si le témoin de niveau d'huile bas s'allume



### ■ Pourquoi le témoin s'allume-t-il ?

Il s'allume lorsque le niveau d'huile moteur est bas.

### ■ Que faire dès que le témoin s'allume ?

1. Garer immédiatement le véhicule sur une surface plane et dans un endroit sûr.
2. Si nécessaire, allumer les témoins de feux de détresse.

### ■ Que faire après avoir garé le véhicule ?

1. Couper le moteur et le laisser au repos pendant trois minutes environ.
2. Ouvrir le capot et contrôler le niveau d'huile.
  - Faire l'appoint d'huile le cas échéant.

➤ Vérification du niveau d'huile P. 550

Modèles diesel

## Si le symbole PGM-FI apparaît



### ■ Pourquoi le symbole apparaît-il lorsque le moteur tourne ?

- Le système de commande du moteur présente une anomalie.

### ■ Que faire lorsque le symbole apparaît de façon répétée ?

Eviter les accélérations à pleins gaz et la conduite à vitesse élevée. Faire contrôler le véhicule par un concessionnaire.

### ►► Si le témoin de niveau d'huile bas s'allume

#### REMARQUE

Le fonctionnement du moteur avec un niveau d'huile bas peut provoquer des dommages mécaniques graves, et ce presque immédiatement.

Ce système s'active après le réchauffement du moteur. Si la température extérieure est extrêmement basse, le véhicule devra rouler plus longtemps pour que le système puisse détecter le niveau d'huile moteur.

Si le clignotant s'active de nouveau, couper le moteur et contacter un concessionnaire pour effectuer les réparations nécessaires.

### ►► Si le symbole PGM-FI apparaît

#### REMARQUE

Lorsque ce symbole apparaît, les systèmes de contrôle des émissions polluantes et le moteur peuvent être endommagés si le véhicule continue de rouler. Il est possible que ces réparations ne soient pas couvertes par la garantie du véhicule.

Modèles à boîte de vitesses automatique à 9 rapports

## Si le témoin de transmission clignote en même temps que le message d'avertissement



### ■ Raisons pour lesquelles le témoin clignote

La transmission présente une anomalie.

### ■ Que faire lorsque le témoin clignote ?

- Faire inspecter immédiatement le véhicule par un réparateur agréé.
- Passer le rapport en position **N** après le démarrage du moteur.
  - ▶ Vérifier que le rapport **N** apparaît sur le tableau de bord.
  - ▶ Le moteur ne peut être démarré, sauf si le frein de stationnement est serré.
    - **Démarrage du moteur** P. 400

▶▶ Si le témoin de transmission clignote en même temps que le message d'avertissement

Il se peut que le moteur ne puisse être démarré.

Veiller à serrer le frein de stationnement lors du stationnement du véhicule.

Si le véhicule doit être remorqué, contacter un service de remorquage professionnel.

➤ **Remorquage d'urgence** P. 647





■ Circuit protégé et capacité du fusible

	Circuit protégé	Ampérage
	EPS	70 A
1	E-prétendeurs gauche* <sup>1</sup> , <sup>11</sup>	(30 A)
	Préchauffage* <sup>2</sup> , <sup>3</sup>	(70 A)
	Moteur ABS/VSA	40 A
	ABS/VSA FSR* <sup>1</sup>	(20 A)
	DC/DC 1* <sup>2</sup> , <sup>3</sup>	(30 A)
	E-DPS* <sup>1</sup>	30 A
	Fusible principal	100 A* <sup>1</sup> 150 A* <sup>2</sup> , <sup>3</sup>

	Circuit protégé	Ampérage
2	Commutateur principal IG	50 A
	Boîte à fusibles principale	60 A
	Commutateur principal 2 boîte à fusibles	60 A
	Phares (feux de route)* <sup>1</sup>	30 A
	Feux de route* <sup>2</sup> , <sup>3</sup>	30 A
	Commutateur magnétique ST* <sup>1</sup>	(30 A)
	Désembueur arrière* <sup>1</sup>	(30 A)
	E-prétendeurs droit* <sup>1</sup> , <sup>11</sup>	(30 A)
	DC/DC 2* <sup>2</sup> , <sup>3</sup>	(30 A)
	Moteur de chauffage	40 A
	Commutateur principal des essuie-glace avant* <sup>1</sup>	30 A
	Désembueur arrière* <sup>2</sup> , <sup>3</sup>	30 A
	Moteur du ventilateur auxiliaire	20 A* <sup>1</sup> 30 A* <sup>2</sup> , <sup>3</sup>
	Moteur du ventilateur principal	20 A* <sup>1</sup> 30 A* <sup>2</sup> , <sup>3</sup>

	Circuit protégé	Ampérage
3	A/C PTC 1* <sup>2</sup> , <sup>3</sup>	(40 A)
	A/C PTC 2* <sup>2</sup> , <sup>3</sup>	(40 A)
	A/C PTC 3* <sup>2</sup> , <sup>3</sup>	(40 A)
	A/C PTC 4* <sup>2</sup> , <sup>3</sup>	(40 A)
4	–	–
5	–	–
6	UB ECU (R/B)* <sup>3</sup>	(7,5 A)
	Eclairage intérieur* <sup>2</sup>	(7,5 A)
7	Recul* <sup>2</sup> , <sup>3</sup>	(10 A)
8	Ventilateur auxiliaire RLY CL* <sup>1</sup>	(7,5 A)

\*1 : Modèles essence

\*2 : Modèles diesel avec arrêt automatique au ralenti

\*3 : Modèles diesel sans arrêt automatique au ralenti

	Circuit protégé	Ampérage
9	IGPS* <sup>2, *3</sup>	(7,5 A)
	Rétroviseur chauffant* <sup>1</sup>	7,5 A
10	Eclairages intérieurs* <sup>3</sup>	7,5 A
	Recul 2* <sup>2</sup>	7,5 A
11	DIODE ST MG/STRLD* <sup>1</sup>	7,5 A
	STRLD* <sup>2, *3</sup>	7,5 A
12	Feux antibrouillard avant*	20 A
	Amp. audio* <sup>1, *3</sup>	(20 A)
13	E-prétendeur gauche (min)* <sup>2</sup>	(30 A)
14	Avertisseur sonore	10 A
15	Danger	10 A
16	Arrêt	(10 A)* <sup>1</sup> (15 A)* <sup>2, *3</sup>

	Circuit protégé	Ampérage
17	Bobine IG* <sup>1</sup>	(15 A)
	Laf* <sup>2, *3</sup>	(10 A)
18	IGP 2	15 A
19	ABS/VSR FSR (min)* <sup>2, *3</sup>	(20 A)
	Siège électrique passager (inclinaison)* <sup>1</sup>	(20 A)
20	AT TCU* <sup>3</sup>	(20 A)
	E-prétendeur (min)*, * <sup>2</sup>	(30 A)
21	Lave-phares*	(30 A)
	Conduite à commande électrique* <sup>1</sup>	(15 A)
22	Recul FI ECU* <sup>2, *3</sup>	(7,5 A)
23	IGP	(15 A)* <sup>1</sup> (20 A)* <sup>2, *3</sup>
24	Feu de croisement gauche	10 A* <sup>4</sup> 15 A* <sup>5</sup>
25	Feu de croisement droit	10 A* <sup>4</sup> 15 A* <sup>5</sup>

	Circuit protégé	Ampérage
26	Feux de position Principal	20 A
27	Embrayage MG	7,5 A
	Eclairage intérieur* <sup>1</sup>	(7,5 A)
28	Commutateur intérieur principal de recul* <sup>2, *3</sup>	(20 A)
29	Recul* <sup>1</sup>	(10 A)
	ACC arrière* <sup>2, *3</sup>	(20 A)

\*1 : Modèles essence

\*2 : Modèles diesel avec arrêt automatique au ralenti

\*3 : Modèles diesel sans arrêt automatique au ralenti

\*4 : Modèles avec phares halogène

\*5 : Modèles avec phares à décharge haute tension

Modèles diesel

**Boîte à fusibles du compartiment moteur de type B**

Située près de la batterie. Appuyer sur les languettes pour ouvrir la boîte.

Les emplacements des fusibles sont indiqués sur l'image ci-dessous.

Localiser le fusible en question par son numéro de fusible sur l'image et sur le tableau.

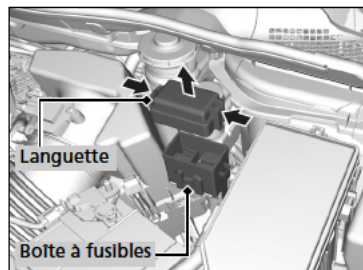

**■ Circuit protégé et capacité du fusible**

	Circuit protégé	Ampérage
1	Changement de vitesses à commande électrique	7,5 A

## Boîte à fusible intérieure côté conducteur

Située sous le tableau de bord.

Les emplacements des fusibles sont indiqués sur l'image ci-dessous.

Localiser le fusible en question par son numéro de fusible sur l'image et sur le tableau.

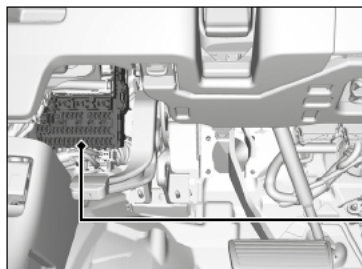

Boîte à fusibles

### Modèle à conduite à gauche

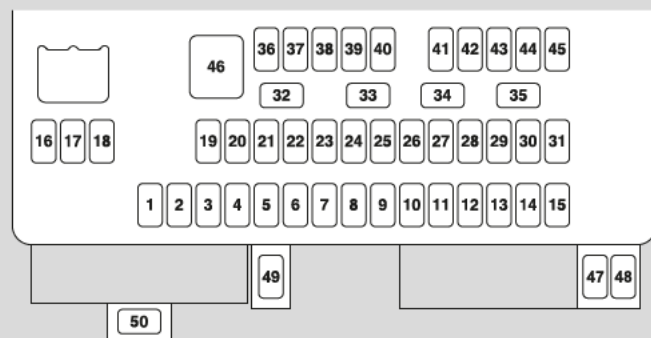

### Modèle à conduite à droite

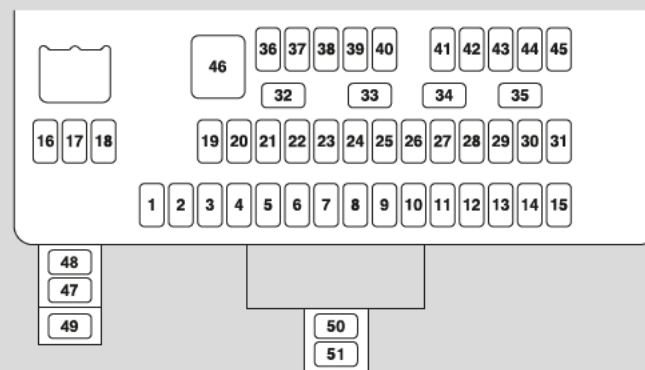

■ Circuit protégé et capacité du fusible

	Circuit protégé	Ampé- rage
1	–	–
2	ACG	10 A
3	SRS	10 A
4	Pompe d'alimentation de carburant	15 A
5	Compteur * <sup>1</sup> Relais * <sup>2</sup>	10 A
6	Vitre électrique	7,5 A
7	VB SOL *	(7,5 A)
8	Moteur du verrouillage de porte côté passager (déverrouillage)	15 A
9	Moteur du verrouillage de porte arrière côté conducteur (déverrouillage)	10 A
10	Feux de jour	10 A
11	Store *	(20 A)
12	Prise d'alimentation des accessoires (compartiment de console)	20 A
13	Lave-glace *	(15 A)
14	Réchauffeurs de sièges *	(20 A)
15	Moteur du verrouillage de porte conducteur (déverrouillage)	10 A
16	Coulissement du siège électrique conducteur *	(20 A)
17	Inclinaison du siège électrique conducteur *	(20 A)

	Circuit protégé	Ampé- rage
18	Système de fermeture du hayon électrique *	(20 A)
19	ACC	7,5 A
20	Dispositif de verrouillage de la clé ACC	7,5 A
21	Feux de jour	7,5 A
22	AVC	7,5 A
23	Relais d'essuie-glace/lave-glace	10 A
24	ABS/VSA * <sup>1</sup> Relais 2 * <sup>2</sup>	7,5 A
25	Recul FI ECU I/VS APD* <sup>2</sup> Audio* <sup>1</sup>	(7,5 A) (10 A)
26	Super-verrouillage *	(20 A)
27	Prise d'alimentation des accessoires (console avant)	20 A
28	Lave-glace *	(15 A)
29	SRS2	7,5 A
30	Moteur du verrouillage de porte conducteur (verrouillage)	10 A
31	Intelligent *	(10 A)
32	Moteur du verrouillage de porte côté passager (verrouillage)	15 A
33	Moteur du verrouillage de porte conducteur (verrouillage)	15 A
34	Feux de position	10 A

	Circuit protégé	Ampé- rage
35	Eclairage	7,5 A
36	Commutateur principal d'essuie-glace arrière *	(10 A)
37	Feu de virage *	(15 A)
38	Feu de route gauche	10 A
39	Feu de route droit	10 A
40	Feu antibrouillard arrière	7,5 A
41	Dispositif de verrouillage de porte	20 A
42	Vitre électrique côté conducteur	20 A
43	Vitre électrique arrière côté droit	20 A
44	Vitre électrique avant côté passager	20 A
45	Vitre électrique arrière côté gauche	20 A
46	Démarreur* Essuie-glace avant *	20 A 30 A
47	Relais coupure démarreur*	7,5 A
48	VSA UB ECU Recul*	7,5 A
49	Caméra du capteur avant*	7,5 A
50	Coupure du démarreur*	7,5 A
51	Diode MG*	7,5 A

\*1 : Modèles sans arrêt au ralenti automatique

\*2 : Modèles avec arrêt au ralenti automatique

### Boîte à fusible intérieure côté passager\*

Les emplacements des fusibles sont indiqués sur l'image ci-dessous.

Localiser le fusible en question par son numéro de fusible sur l'image et sur le tableau.

#### Modèles avec poignée sur la gauche

Située près du panneau latéral inférieur.

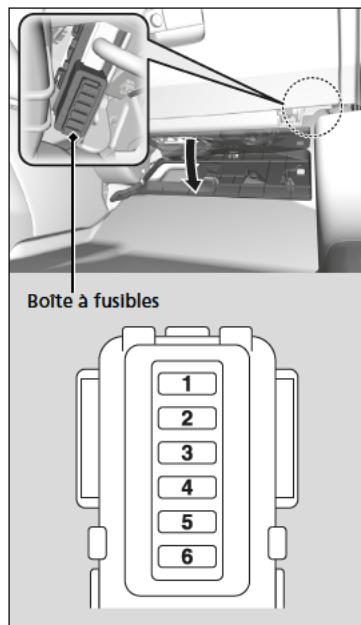

#### Modèles avec poignée sur la droite

Située à l'arrière du tableau de bord.

► Pivotement de la boîte à gants P. 592

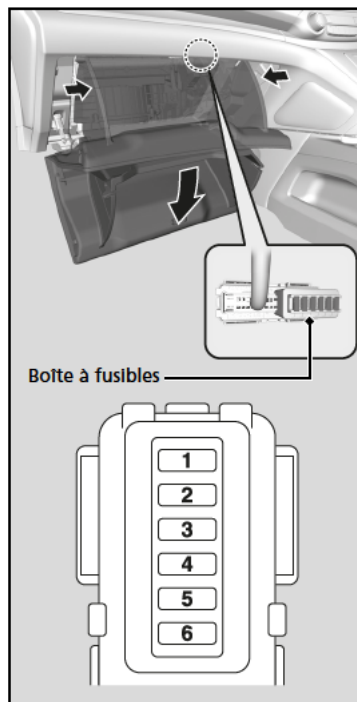

### ■ Circuit protégé et capacité du fusible

	Circuit protégé	Ampérage
1	Compteur de vitesse	7,5 A
2	VSA/ABS	7,5 A
3	MICU	7,5 A
4	Amp. audio	20 A
5	Radio ACC	7,5 A
6	Commutateur principal du feu de recul 2	20 A

\* Non disponible sur tous les modèles

## Contrôle et remplacement des fusibles

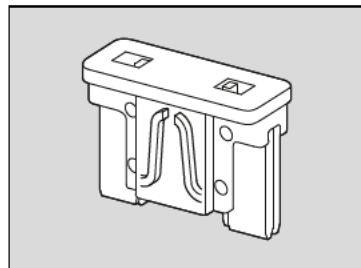
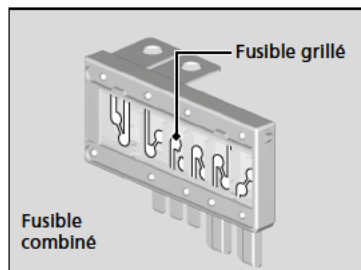

1. Mettre le contacteur d'allumage sur la position ANTIVOL [0]\*1. Eteindre les phares et tous les accessoires.
2. Déposer le couvercle de la boîte à fusibles.
3. Contrôler le grand fusible placé dans le compartiment moteur.
  - Si le fusible est grillé, utiliser un tournevis à tête cruciforme pour déposer la vis et le remplacer par un neuf.
4. Contrôler les petits fusibles placés dans le compartiment moteur et l'habitacle.
  - Si un fusible est grillé, le retirer et le remplacer par un neuf.

### ►► Contrôle et remplacement des fusibles

#### REMARQUE

Le remplacement d'un fusible par un autre de plus forte intensité augmente considérablement le risque d'endommagement du circuit électrique.

Remplacer le fusible par un neuf du même ampérage. Utiliser les tableaux pour localiser le fusible en question et confirmer l'ampérage spécifié.

📄 **Emplacements des fusibles** P. 639

\*1 : Les modèles équipés du système d'accès sans clé ont une touche **ENGINE START/STOP** au lieu d'un contacteur d'allumage.

Si le véhicule doit être remorqué, contacter un service de remorquage professionnel.

## Tous les modèles

### ■ Plateau

L'opérateur charge le véhicule sur le plateau d'une dépanneuse.

**C'est la meilleure façon de transporter le véhicule.**

## Modèles à deux roues motrices

### ■ Levage des roues

Le camion de remorquage utilise deux bras pivotants qui passent sous les roues avant et les soulèvent du sol. Les roues arrière restent au sol. **Il s'agit d'une manière tout à fait adaptée au remorquage du véhicule.**

## » Remorquage d'urgence

### REMARQUE

Le levage ou le remorquage du véhicule par les pare-chocs entraîne des dommages importants. Les pare-chocs ne sont pas conçus pour soutenir le poids du véhicule.

### REMARQUE

Le remorquage inapproprié du véhicule, notamment le remorquage derrière un camping-car ou un autre véhicule, peut endommager la transmission.

Ne jamais remorquer le véhicule en s'aidant uniquement d'une corde ou d'une chaîne.  
Cette situation est dangereuse car les cordes ou les chaînes peuvent se déplacer d'un côté à l'autre ou se rompre.



**Modèles sans système de transmission Intégrale**

**Modèles sans boîte de vitesses automatique à 9 rapports**

**Si le véhicule doit être remorqué avec les roues avant sur le sol :**



1. Vérifier le niveau du liquide de boîte de vitesses.

➤ **Liquide de transmission** P. 558

2. Accrocher le dispositif de remorquage au crochet de remorquage.

3. Mettre le moteur en marche.

► S'il est difficile de démarrer le moteur, mettre le contacteur d'allumage sur ACCESSOIRES **I** ou MARCHE **II**\*1.

**Modèles avec boîte de vitesses automatique**

4. Sélectionner la position **D** et la maintenir pendant 5 secondes, puis engager la position **N**.

**Modèles avec boîte de vitesses manuelle**

4. Mettre le levier de vitesses sur **N**.

**Tous les modèles**

5. Desserrer le frein de stationnement.

**Si le véhicule doit être remorqué avec les roues avant sur le sol :**

Le remorquage d'un véhicule est interdit par la loi dans certains pays.

Vérifier et respecter les exigences légales du pays dans lequel vous conduisez avant de remorquer le véhicule.

Si la méthode exacte ne peut pas être respectée, ne pas remorquer le véhicule avec les roues avant au sol.

S'il est impossible de mettre le moteur en marche, deux choses peuvent alors se produire lors du remorquage.

- Le freinage devient difficile car l'assistance au freinage est désactivée.
- Le volant devient lourd car la direction assistée est désactivée.

**Modèles avec boîte de vitesses manuelle**

- Lorsque le contacteur d'allumage est sur ANTIVOL **0**\*1, le volant est bloqué.

La descente d'une longue pente fait chauffer les freins. Cela peut empêcher les freins de fonctionner correctement. Si le véhicule doit être remorqué sur une pente, faire appel à un service de dépannage professionnel.

Avec les roues avant sur le sol, il est déconseillé de remorquer le véhicule sur plus de 80 km et de rouler à plus de 55 km/h.

\*1 : Les modèles équipés du système d'accès sans clé ont une touche **ENGINE START/STOP** au lieu d'un contacteur d'allumage.

## Ouverture impossible du hayon

S'il est impossible d'ouvrir le hayon, respecter la procédure suivante.

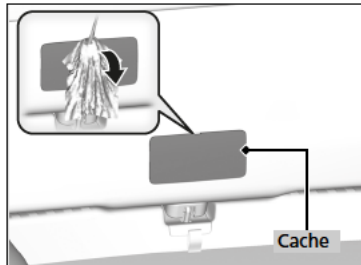

1. Utiliser un tournevis à lame plate pour déposer le cache à l'arrière du hayon.  
▶ Entourer le tournevis à lame plate d'un chiffon pour éviter les rayures.

### Modèles avec hayon électrique

2. Pour ouvrir le hayon, le pousser tout en poussant le levier sur la droite.

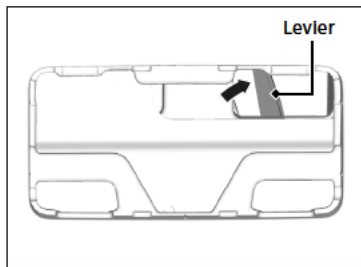

### Modèles sans hayon électrique

2. Pour ouvrir le hayon, le pousser tout en poussant le levier vers le bas à l'aide du tournevis à tête plate.

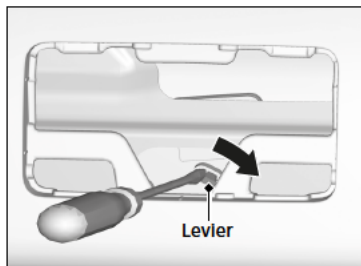

## ⊗ Ouverture impossible du hayon

Après avoir pris ces mesures, contacter un concessionnaire pour faire contrôler le véhicule.

Lorsque le hayon est ouvert de l'intérieur, s'assurer que l'espace autour du hayon est suffisant et qu'il ne risque de heurter aucun individu ou aucun objet.

Modèles diesel

## Faire le plein avec un bidon de carburant

Si le réservoir de carburant est vide et qu'il est nécessaire de faire le plein avec un bidon de carburant, utiliser l'entonnoir fourni avec le véhicule.

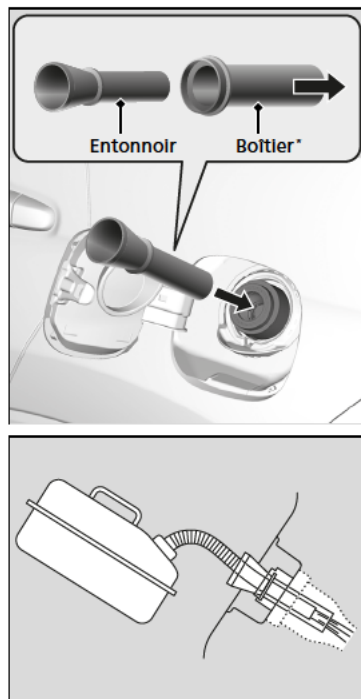

1. Arrêter le moteur.
2. Tirer la poignée de déverrouillage de trappe à carburant située sous l'angle inférieur gauche/droit du tableau de bord.  
▶ La trappe à carburant s'ouvre.
3. Sortir l'entonnoir de la trousse à outils du compartiment à bagages.  
▶ **Types d'outils** P. 602
4. Déposer l'entonnoir du boîtier.
5. Insérer lentement et complètement l'entonnoir dans le goulot de remplissage.
6. Remplir le réservoir avec le carburant du bidon de carburant.  
▶ Verser soigneusement le carburant afin de ne pas en renverser.
7. Retirer l'entonnoir du goulot de remplissage.  
▶ Essuyer toute trace de carburant sur l'entonnoir avant de le ranger.
8. Refermer la trappe à carburant à la main.

▶ Faire le plein avec un bidon de carburant

### ⚠ ATTENTION

**Le carburant est une substance hautement inflammable et explosive.**

Toute manipulation de carburant exposé à des risques de brûlures ou de blessures graves.

- Arrêter le moteur et s'éloigner des sources de chaleur, d'étincelles ou de flamme nue.
- Manipuler le carburant uniquement en extérieur.
- Essuyer immédiatement tout écoulement.

### REMARQUE

Ne pas utiliser le bec d'un bidon de carburant ou un entonnoir autre que celui fourni avec le véhicule. Dans le cas contraire, le circuit de carburant peut être endommagé. Ne pas tenter d'ouvrir le réservoir de carburant scellé avec des corps étrangers en faisant levier ou en le poussant. Ceci risque d'endommager le circuit de carburant et son joint.

S'assurer que le bidon de carburant contient du gazole avant de faire le plein.

# Informations

Ce chapitre traite des caractéristiques du véhicule, de l'emplacement des numéros d'identification et d'autres renseignements réglementaires.

<b>Spécifications</b> .....	652
<b>Numéros d'identification</b>	
Numéro d'identification du véhicule (VIN), numéro de moteur et numéro de transmission .....	658
<b>Dispositifs émettant des ondes radio*</b> .....	659
<b>Déclaration de conformité CE - Aperçu du contenu*</b> .....	661

## Modèles essence

### ■ Caractéristiques du véhicule

Modèle	CR-V		
Poids à vide	MT (boîte de vitesses manuelle)	1 460-1 519 kg <sup>*1</sup>	
	AT (boîte de vitesses automatique)	1 521-1 619 kg <sup>*2</sup>	
Poids maximal admissible	MT (boîte de vitesses manuelle)	1 965 kg <sup>*1</sup>	
	AT (boîte de vitesses automatique)	2 075 kg <sup>*2</sup>	
Poids maximal admissible par essieu	MT (boîte de vitesses manuelle)	Avant	1 005 kg <sup>*1</sup>
		Arrière	980 kg <sup>*1</sup>
	AT (boîte de vitesses automatique)	Avant	1 040 kg <sup>*2</sup>
		Arrière	1 055 kg <sup>*2</sup>

\*1 : Modèles à deux roues motrices

\*2 : Modèles à transmission intégrale

### ■ Spécifications du moteur

Type	Moteur essence 4 cylindres en ligne, SOHC i-VTEC, 4 temps, refroidissement par eau
Alésage x course	81 x 96,9 mm
Cylindrée	1 997 cm <sup>3</sup>
Taux de compression	10.6:1
Bougies d'allumage	NGK DILZKR7B11GS
	DENSO DXU22HCR-D11S

### ■ Carburant

Carburant :	Essence super sans plomb, indice d'octane
Type	recherche de 95 ou plus
Capacité du réservoir de carburant	58 ℓ

### ■ Batterie

Capacité/type	48AH(5)/60AH(20)
---------------	------------------

### ■ Liquide lave-glace

Capacité du réservoir	4,5 ℓ <sup>*1</sup>
	4,8 ℓ <sup>*2</sup>

\*1 : Véhicule avec roues de 18 pouces

\*2 : Véhicule avec roues de 17 pouces

### ■ Ampoules

Phares (feux de croisement)	35 W (D4S) <sup>*1</sup>
	55 W (H11) <sup>*2</sup>
Phares (feux de route)	60 W (HB3)
Feux antibrouillard avant <sup>*3</sup>	35 W (H8)
Clignotants avant	21 W (orange)
Feux de virage actifs <sup>*1</sup>	LED
Feux de jour	LED
Feux de position	LED
Clignotants latéraux (intégrés aux rétroviseurs)	LED
Feux stop/arrière	LED
Feux arrière	LED
Clignotants arrière	21 W (orange)
Feux de recul	21 W
Feu antibrouillard arrière	21 W
Troisième feu stop	LED
Eclairage de plaque d'immatriculation arrière	5 W
Eclairage intérieur	
Lecteurs de cartes	8 W
Plafonnier	8 W
Lampes de courtoisie sur la porte <sup>*1</sup>	LED
Eclairage au niveau du sol <sup>*1</sup>	LED
Ampoules du miroir de courtoisie <sup>*3</sup>	2 W
Ampoule du compartiment à bagages	8 W
Eclairage de la boîte à gants <sup>*3</sup>	3,4 W

\*1 : Véhicule avec roues de 18 pouces

\*2 : Véhicule avec roues de 17 pouces

\*3 : Véhicule avec feu antibrouillard avant

### ■ Liquide de frein/d'embrayage\*

Spécifié	Liquide de frein DOT 3 ou DOT 4
----------	---------------------------------

### ■ Liquide de transmission automatique\*

Spécifié	Honda ATF DW-1 (liquide de transmission automatique)
Capacité	Vidange 2,6 ℓ

### ■ Liquide de boîte de vitesses manuelle\*

Spécifié	Liquide de boîte de vitesses manuelle Honda
Capacité	Vidange 1,9 ℓ <sup>*1</sup> 2,2 ℓ <sup>*2</sup>

\*1 : Modèles à deux roues motrices

\*2 : Modèles à transmission intégrale

### ■ Huile moteur

Recommandée	<b>Modèles européens avec système de rappel d'entretien</b>
	Huile écologique Honda ACEA A3/B3, A5/B5 ou supérieure 0W-20
	<b>Modèles destinés à l'Europe sans système de rappel d'entretien</b>
	Huile moteur d'origine Honda ACEA A1/B1, A3/B3, A5/B5 ou supérieure 0W-20
Capacité	<b>Sauf modèles destinés à l'Europe</b>
	Huile moteur d'origine Honda Service API SM ou supérieure 0W-20, 0W-30, 0W-40, 5W-30, 5W-40, 10W-30, 10W-40
	Vidange 3,5 ℓ
	Vidange avec filtre 3,7 ℓ

### ■ Liquide du différentiel arrière\*

Spécifié	Honda Dual Pump Fluid II
Capacité	Total 1,488 ℓ Vidange 1,247 ℓ

### ■ Liquide de refroidissement moteur

Spécifié	Antigel toutes saisons/liquide de refroidissement type 2 Honda
Proportion	50/50 avec de l'eau distillée
Capacité	6,03 ℓ (vidange y compris 0,62 ℓ restant dans le réservoir de réserve) <sup>*1, *3</sup>
	5,93 ℓ (vidange y compris 0,62 ℓ restant dans le réservoir de réserve) <sup>*1, *4</sup>
	6,04 ℓ (vidange y compris 0,62 ℓ restant dans le réservoir de réserve) <sup>*2, *3</sup>
	5,94 ℓ (vidange y compris 0,62 ℓ restant dans le réservoir de réserve) <sup>*2, *4</sup>

\*1 : Type à conduite à droite

\*2 : Type à conduite à gauche

\*3 : Modèles avec boîte de vitesses automatique

\*4 : Modèles avec boîte de vitesses manuelle

### ■ Pneumatique

Ordinaire	Taille	225/65R17 102H 225/60R18 100H
	Pression	Se reporter à l'étiquette sur le montant de porte
Roue galette <sup>*1</sup>	Taille	T155/90D17 101M
	Pression kPa (bar)	420 (4,2)
Dimension des jantes	Ordinaire	17 x 7J 18 x 7J
	Roue galette <sup>*1</sup>	17 x 4T

\*1 : Véhicule avec roue galette

### ■ Compresseur d'air TRK Honda

Niveau de pression acoustique d'émission pondéré A	80 ± 5 dB (A)
Niveau de puissance acoustique pondéré A	91,5 ± 5 dB (A)

### ■ Système de freinage

Type	A servofrein
Avant	A disques ventilés
Arrière	Disque
Stationnement	Mécanique

### ■ Climatisation\*

Type de réfrigérant	HFC-134a (R-134a) <sup>*1, *3</sup> HFO-1234yf (R-1234yf) <sup>*2, *4</sup>
Quantité de charge	415 - 465 g <sup>*1, *2</sup> 385 - 435 g <sup>*3</sup> 395 - 445 g <sup>*4</sup>

\*1 : conduite à droite avec HFC-134a (R-134a)

\*2 : conduite à droite avec HFO-1234yf (R-1234yf)

\*3 : conduite à gauche avec HFC-134a (R-134a)

\*4 : conduite à gauche avec HFO-1234yf (R-1234yf)

\* Non disponible sur tous les modèles

### ■ Dimensions du véhicule

Longueur	4 605 mm	
Largeur	1 820 mm	
Hauteur	1 670 mm <sup>*1</sup>	
	1 680 mm <sup>*2</sup>	
Empattement	2 630 mm	
Vole	Avant	1 585 mm
	Arrière	1 595 mm <sup>*1</sup> 1 590 mm <sup>*2</sup>

- \*1 : Modèles à deux roues motrices  
\*2 : Modèles à transmission intégrale

### ■ Le point de montage/porte-à-faux arrière du dispositif d'attelage

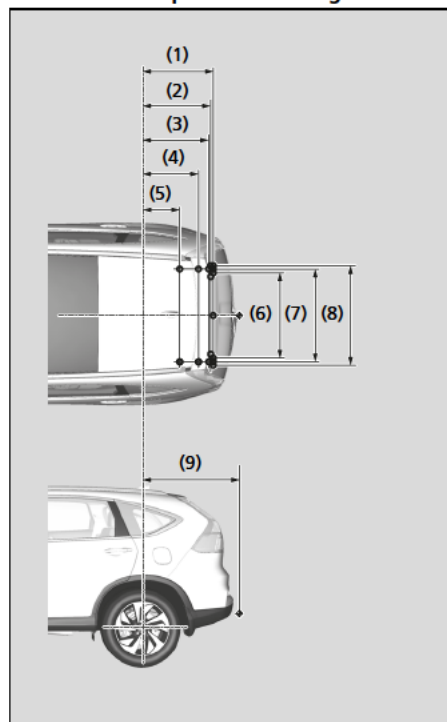

NOTE :

1. Repères ○ indiquant les points de fixation de la barre de remorquage.
2. Repère ◊ indiquant le point d'attelage de la barre de remorquage.

N°	Dimensions
(1)	787 mm
(2)	758 mm
(3)	736 mm
(4)	621 mm
(5)	408 mm
(6)	956 mm
(7)	1 037 mm
(8)	1 120 mm
(9)	1 080 mm

### ■ Capacité de remorquage maximale

Remorque avec freins	Modèles à boîte de vitesses manuelle	1 700 kg
	Modèles à boîte de vitesses automatique	1 500 kg
Remorque sans freins	Modèles à boîte de vitesses manuelle	600 kg
	Modèles à boîte de vitesses automatique	600 kg
Charge verticale maximale admissible sur le dispositif d'attelage		100 kg

**Modèles diesel**

**Caractéristiques du véhicule**

Modèle	CR-V	
Poids à vide	MT (Boîte de vitesses manuelle)	1 545-1 594 kg <sup>*1</sup>
	AT (Boîte de vitesses automatique)	1 630-1 718 kg <sup>*2</sup>
Poids maximal admissible	MT (Boîte de vitesses manuelle)	2 100 kg <sup>*1</sup>
	AT (Boîte de vitesses automatique)	2 170 kg <sup>*2</sup>
Poids maximal admissible par essieu	Avant	1 100 kg <sup>*1</sup>
	Arrière	1 170 kg <sup>*2</sup>
		1 055 kg

\*1 : Modèles à deux roues motrices

\*2 : Modèles à transmission intégrale

**Spécifications du moteur**

Type	Moteur diesel turbo DOHC I-DTEC avec refroidisseur intermédiaire, 4 temps, refroidissement par eau
Alésage x course	76 x 88 mm
Cylindrée	1 597 cm <sup>3</sup>
Taux de compression	16.0:1

**Carburant**

Carburant :	Gazole standard EN 590 <sup>*1</sup>
Type	Carburant diesel avec moins de 50 ppm de soufre uniquement <sup>*2</sup>
Capacité du réservoir de carburant	58 ℓ

\*1 : A l'exception des modèles ukrainiens

\*2 : Modèles ukrainiens

**Batterie**

Capacité/type	56AH(5)/70AH(20)
---------------	------------------

**Liquide lave-glace**

Capacité du réservoir	4,5 ℓ <sup>*1</sup>
	4,8 ℓ <sup>*2</sup>

\*1 : Véhicule avec roues de 18 pouces

\*2 : Véhicule avec roues de 17 pouces

**Ampoules**

Phares (feux de croisement)	35 W (D4S) <sup>*1</sup>
	55 W (H11) <sup>*2</sup>
Phares (feux de route)	60 W (HB3)
Feux antibrouillard avant <sup>*3</sup>	35 W (H8)
Clignotants avant	21 W (orange)
Feux de virage actifs <sup>*1</sup>	LED
Feux de jour	LED
Feux de position	LED
Clignotants latéraux (Intégrés aux rétroviseurs)	LED
Feux stop/arrière	LED
Feux arrière	LED
Clignotants arrière	21 W (orange)
Feux de recul	21 W
Feu antibrouillard arrière	21 W
Troisième feu stop	LED
Eclairage de plaque d'immatriculation arrière	5 W
Eclairage Intérieur	
Lecteurs de cartes	8 W
Plafonnier	8 W
Lampes de courtoisie sur la porte <sup>*1</sup>	LED
Eclairage au niveau du sol <sup>*1</sup>	LED
Ampoules du miroir de courtoisie <sup>*3</sup>	2 W
Ampoule du compartiment à bagages	8 W
Eclairage de la boîte à gants <sup>*3</sup>	3,4 W

\*1 : Véhicule avec roues de 18 pouces

\*2 : Véhicule avec roues de 17 pouces

\*3 : Véhicule avec feu antibrouillard avant



### ■ Liquide de frein/d'embrayage\*

Spécifié	Liquide de frein DOT 3 ou DOT 4
----------	---------------------------------

### ■ Liquide de transmission automatique\*

Spécifié	Honda ATF-TYPE 3.0 (liquide de transmission automatique)	
Capacité	Vidange	3,3 ℓ

### ■ Liquide de boîte de vitesses manuelle\*

Spécifié	Liquide de boîte de vitesses manuelle Honda	
Capacité	Vidange	1,8 ℓ <sup>*1</sup>
		2,5 ℓ <sup>*2</sup>

- \*1 : Modèles à deux roues motrices  
\*2 : Modèles à transmission intégrale

### ■ Huile moteur

Recommandée	Modèles destinés à l'Europe et à l'Ukraine	
	Huile pour moteur diesel Honda #1.0 ACEA C2/C3 0W-30	
Capacité	Sauf modèles destinés à l'Europe et à l'Ukraine	
	Huile pour moteur diesel Honda #1.0 ACEA C2/C3 0W-30, 5W-30	
Vidange		4,3 ℓ <sup>*1</sup>
		4,5 ℓ <sup>*2</sup>
		4,7 ℓ <sup>*1</sup>
	avec filtre	4,9 ℓ <sup>*2</sup>

- \*1 : Modèles à deux roues motrices  
\*2 : Modèles à transmission intégrale

### ■ Liquide du différentiel arrière\*

Spécifié	Honda Dual Pump Fluid II	
Capacité	Total	1,488 ℓ
	Vidange	1,247 ℓ

### ■ Liquide d'ensemble de transfert<sup>\*1</sup>

Spécifié	SAE 75W-85	
Capacité	Vidange	0,41 ℓ

- \*1 : Modèles avec boîte de vitesses automatique

### ■ Liquide de refroidissement moteur

Spécifié	Antigel toutes saisons/liquide de refroidissement type 2 Honda	
Proportion	50/50 avec de l'eau distillée	
Capacité	5,65 ℓ (vidange y compris)	
	0,59 ℓ restant dans le vase d'expansion)	

### ■ Pneumatique

Ordinaire	Taille	225/65R17 102H 225/60R18 100H
	Pression	Se reporter à l'étiquette sur le montant de porte
Roue galette <sup>*1</sup>	Taille	T155/90D17 101M
	Pression kPa (bar)	420 (4,2)
Dimension des jantes	Ordinaire	17 x 7J
		18 x 7J
	Roue galette <sup>*1</sup>	17 x 4T

- \*1 : Véhicule avec roue galette

### ■ Compresseur d'air TRK Honda

Niveau de pression acoustique d'émission pondéré A	80 ± 5 dB (A)
Niveau de puissance acoustique pondéré A	91,5 ± 5 dB (A)

### ■ Système de freinage

Type	A servofrein
Avant	A disques ventilés
Arrière	Disque
Stationnement	Mécanique

### ■ Climatisation\*

Type de réfrigérant	HFC-134a (R-134a) <sup>*1, *3</sup>
	HFO-1234yf (R-1234yf) <sup>*2, *4</sup>
Quantité de charge	415 - 465 g <sup>*1, *2</sup>
	385 - 435 g <sup>*3</sup> 395 - 445 g <sup>*4</sup>

- \*1 : conduite à droite avec HFC-134a (R-134a)  
\*2 : conduite à droite avec HFO-1234yf (R-1234yf)  
\*3 : conduite à gauche avec HFC-134a (R-134a)  
\*4 : conduite à gauche avec HFO-1234yf (R-1234yf)

### ■ Dimensions du véhicule

Longueur	4 605 mm
Largeur	1 820 mm
Hauteur	1 670 mm <sup>*1</sup>
	1 680 mm <sup>*2</sup>
Empattement	2 630 mm
	Avant
Voie	1 595 mm <sup>*1</sup>
	Arrière

\*1 : Modèles à deux roues motrices

\*2 : Modèles à transmission intégrale

### ■ Le point de montage/porte-à-faux arrière du dispositif d'attelage

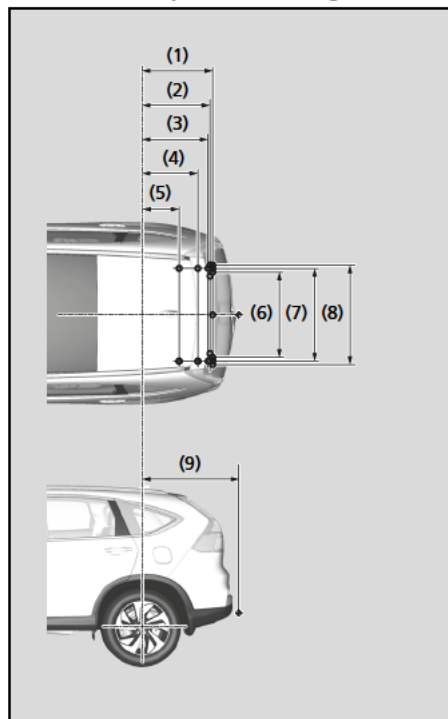

NOTE :

1. Repères ○ indiquant les points de fixation de la barre de remorquage.
2. Repère ◆ indiquant le point d'attelage de la barre de remorquage.

N°	Dimensions
(1)	787 mm
(2)	758 mm
(3)	736 mm
(4)	621 mm
(5)	408 mm
(6)	956 mm
(7)	1 037 mm
(8)	1 120 mm
(9)	1 080 mm

### ■ Capacité de remorquage maximale

Remorque avec freins	Modèles à boîte de vitesses manuelle	1 700 kg <sup>*1</sup>
	Modèles à boîte de vitesses automatique	2 000 kg <sup>*2</sup>
Remorque sans freins	Modèles à boîte de vitesses manuelle	600 kg
	Modèles à boîte de vitesses automatique	600 kg
Charge verticale maximale admissible sur le dispositif d'attelage		100 kg

\*1 : Modèles à deux roues motrices

\*2 : Modèles à transmission intégrale

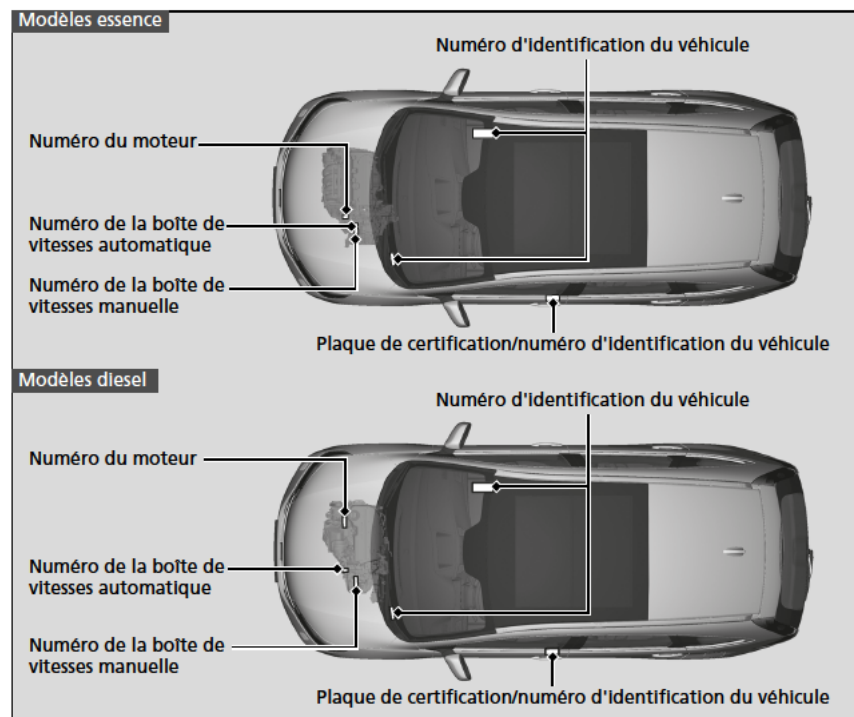

## Numéro d'identification du véhicule (VIN), numéro de moteur et numéro de transmission

Le véhicule comporte un numéro d'identification (VIN) à 17 caractères utilisé pour enregistrer le véhicule (garantie, immatriculation et assurance). Les emplacements du numéro d'identification du véhicule, du numéro de moteur et du numéro de transmission sont indiqués ci-après.



## Dispositifs émettant des ondes radio\*

Les éléments et systèmes suivants émettent des ondes radio lorsque le véhicule est en fonctionnement.

Télécommande*	Système d'immobilisation	Système d'accès sans clé*
		

\* Non disponible sur tous les modèles

*suite page suivante*

### Dispositifs émettant des ondes radio\*

Modèles destinés à l'Europe

Modèles avec télécommande

Modèles avec système d'accès sans clé

Directives CE

Chacun des éléments du tableau est conforme aux exigences essentielles et aux autres dispositions applicables à la directive R&TTE 1999/5/CE concernant les équipements hertziens et les équipements terminaux de télécommunications et la reconnaissance mutuelle de leur conformité.

La déclaration de conformité peut être consultée à l'adresse suivante : <http://www.techinfo.honda-eu.com>

Système de téléphone  
mains libres\*



►► Dispositifs émettant des ondes radio\*

Modèles destinés à l'Europe

Modèles avec système de téléphone mains libres

Directives CE

Chacun des éléments du tableau est conforme aux exigences essentielles et aux autres dispositions applicables à la directive R&TTE 1999/5/CE concernant les équipements hertziens et les équipements terminaux de télécommunications et la reconnaissance mutuelle de leur conformité.

La déclaration de conformité peut être consultée à l'adresse suivante : <http://www.techinfo.honda-eu.com>



## DECLARATION OF "CE" CONFORMANCE

### EC Declaration of Conformity

1. The undersigned, Mr. Tony Fabiano, representing the manufacturer, herewith declares that the machinery described below fulfils all the relevant provisions of:

- Directive 2006/42/EC, on Machinery

### 2. Description of the machinery

a) Part Name:	Jack Assembly		
b) Function:	lifting motor vehicle		
c) Model	d) Type	e) Serial Number	
SWW	Honda Type E	Not applicable	

### 3. Manufacturer:

Flex-N-Gate / Ventra, 75 Reagens Industrial Court, RR # 1 Bradford, ON, Canada L4A 2Z4

### 4. Person authorised to compile the technical file:

Joan Grifoll  
Product Engineer  
ENG - BARCELONA  
Avda de la Riera, 7-9  
Sant Just Desvern, Barcelona  
Spain 08960

### 5. Applicable Harmonizing Standards:

EN1494:2000+A1:2008

### 6. Other Standards or Specifications:

None

### 7. Done at:

Bradford, Ontario/Canada

### 8. Date:

May-13-13

Tony Fabiano  
Director of Engineering  
Flex-N-Gate/Ventra  
Bradford Product Development Centre

## Français (French)

### Déclaration de conformité CE

1. Le soussigné, M. Tony Fabiano, représentant les fabricants, déclare par la présente que les machines décrites ci-dessous satisfont toutes les dispositions pertinentes de:

•La Directive CE 2006/42/EC concernant les machines

### 2. Description des machines

a) Dénomination générique :

Cric pantographe

b) Fonction : levage de véhicule à moteur

c) Modèle d) Type

e) Numéro de série

### 3. Fabricant

4. Personne morale habilitée à compiler le fichier technique

5. Références aux normes harmonisées

6. Autres normes ou spécifications

7. Fait à

8. Date

## A

ACC (régulateur de vitesse adaptatif).....	441
Accessoires et modifications.....	599
Accoudoir.....	219
Adaptateur USB.....	240, 241
Additifs, huile moteur.....	547
Affichage de la température extérieure.....	131
Affichage multi-information.....	129
Airbags.....	49
Airbags frontaux (SRS).....	51
Airbags latéraux.....	56
Airbags rideaux latéraux.....	58
Après une collision.....	52
Capteurs.....	49
Enregistreurs de données.....	1
Entretien des airbags.....	61
Témoin.....	59, 90
Témoin de désactivation d'airbag frontal passager.....	60
Airbags frontaux (SRS).....	51
Airbags latéraux.....	56
Airbags rideaux latéraux.....	58
Airbags SRS (Airbags).....	51
Alerte anticollision frontale Témoin.....	100
Alerte de franchissement de ligne (LDW)...	459
Alerte de franchissement de ligne (LDW) Touche.....	460
Ampoules halogènes.....	564, 567
Ancrage supérieur.....	44
Ancrages de fixation.....	229
Ancrages inférieurs.....	71

Appoint Huile moteur.....	552
Lave-glace.....	561
Liquide de refroidissement.....	553, 556
Appuie-têtes.....	213
Arrêt.....	507
Arrêt automatique au ralenti.....	423, 427
Arrêt automatique au ralenti Touche DESACTIVE.....	423
Assistance à la stabilité de la remorque.....	391
Audio Bluetooth®.....	268

## B

Bagages (limite de charge).....	387
Batterie.....	585
Démarrage de secours.....	625
Entretien (contrôle de la batterie).....	585
Entretien (remplacement).....	586
Témoin de système de charge.....	86
Témoin du système de charge.....	633
Batterie déchargée.....	625
Boîte à gants.....	222
Boîte de vitesses.....	420
Automatique.....	405, 406, 411
Indicateur de position du levier de vitesses.....	86, 407
Manuelle.....	420
Mode de changement de vitesse séquentiel.....	408
Témoin de rapport engagé.....	88
Témoin M (mode de changement de vitesse séquentiel).....	88

Boîte de vitesses automatique.....	405
Déplacement indésirable du véhicule.....	405
Impossible de déplacer le levier de vitesses...	628
Kickdown.....	405
Mode de changement de vitesse séquentiel.....	408
Passage des rapports.....	406
Utilisation du levier de vitesses.....	21, 406, 407
Boîte de vitesses manuelle.....	420
Boîte de vitesses Numéro.....	658
Témoin de rapport engagé.....	413
Bouchon de réservoir de carburant.....	25, 524
Bougies d'allumage.....	652
Bouton de sélection (audio).....	247

## C

Caméra arrière de recul.....	518
Caméra arrière multi-angles.....	519
Caméra du capteur avant.....	439
Capteur de température.....	238
Capteurs à ultrasons.....	178
Carburant.....	522
Autonomie.....	132, 144
Consommation instantanée de carburant.....	131
Economie.....	526
Jauge.....	128
Plein.....	522
Recommandation.....	522, 523
Témoin de bas niveau de carburant.....	89
Carburant spécifié.....	522, 523
Ceintures de sécurité.....	39

Bouclage .....	43	Climatisation (système de commande de la climatisation) .....	238	Crochets à bagages .....	229
Contrôle .....	47	Capteurs .....	238		
Dispositif de rappel .....	41	<b>CMBS (système de freinage automatique d'urgence)</b> .....	493	<b>D</b>	
Femmes enceintes .....	46	<b>Commande d'intensité lumineuse (tableau de bord)</b> .....	201	<b>Danger des gaz d'échappement (monoxyde de carbone)</b> .....	81
Installation d'un système de retenue pour enfant avec une ceinture de sécurité ventrale/thoracique .....	74	<b>Commande de luminosité</b>		<b>Dégivrage du pare-brise et des vitres</b> .....	235
Réglage de l'ancrage supérieur .....	44	Bouton .....	201	<b>Démarrage de secours</b> .....	625
Témoin d'avertissement .....	41, 88	<b>Commandes</b> .....	155	<b>Démarrage du moteur</b> .....	397, 400
<b>Ceintures de sécurité</b>		<b>Commandes audio à distance</b> .....	245	Démarrage de secours .....	625
E-prétendards .....	42	<b>Comment rabattre les sièges arrière</b> .....	217	Ne démarre pas .....	621
<b>Changement d'ampoules</b> .....	564	<b>Commutateur d'allumage</b> .....	184	Signal sonore de commutateur du moteur ...	186
<b>Charge de la batterie faible</b> .....	633	<b>Commutateurs (autour du volant)</b> ..	4, 5, 6, 184	<b>Dépannage</b> .....	601
<b>Clé</b>		<b>Commutateurs d'éclairage</b> .....	189	Crevaision/Pneu crevé .....	611
ne tourne pas .....	29	<b>Compartiment à bagages</b>		Fusible grillé .....	639, 642, 643, 645
<b>Clés</b> .....	158	Ampoule .....	575	Impossible de déplacer le levier de vitesses ...	628
Etiquette de numéro .....	160	<b>Compartiment de console</b> .....	222	Le moteur ne démarre pas .....	621
La porte arrière ne s'ouvre pas .....	168	<b>Compte-tours</b> .....	128	Remorquage d'urgence .....	647
Prévention d'oubli des clés à l'intérieur .....	165	<b>Compteur de vitesse</b> .....	128	Surchauffe .....	631
Télécommande .....	161	<b>Compteurs, jauges</b> .....	128	Témoins d'avertissement .....	84
Types et fonctions .....	158	<b>Conduite</b> .....	383	<b>Dépannage</b>	
<b>Clés USB</b> .....	320	Boîte de vitesses automatique .....	405	Bruit au freinage .....	31
<b>Clignotants</b> .....	189	Démarrage du moteur .....	397, 400	La pédale de frein vibre .....	29
Témoins (tableau de bord) .....	95	Freinage .....	487	La porte arrière ne s'ouvre pas .....	30
<b>Climatisation (système de commande de climatisation)</b>		Passage des rapports .....	406, 411, 420	Le bruit retentit à l'ouverture d'une porte .....	30
Dégivrage du pare-brise et des vitres .....	235	Régulateur de vitesse .....	431	<b>Déplacement indésirable du véhicule (boîte de vitesses automatique)</b> .....	405
<b>Climatisation (système de commande de la climatisation)</b>		<b>Consignes hors route</b> .....	395	<b>Déverrouillage des portes</b> .....	161
Filtre à poussière et à pollen .....	592	<b>Consommation moyenne de carburant</b> .....	131, 144	<b>Déverrouillage des portes avant à partir de l'intérieur</b> .....	167
Mode recyclage/air frais .....	235	<b>Contrôle de sécurité</b> .....	38	<b>Déverrouillage du stationnement d'urgence</b> .....	629
		<b>Crevaision (pneumatique)</b> .....	603		
		<b>Crochet portemanteau</b> .....	228		



Diesel.....	26, 523
<b>Dispositif de retenue pour enfant</b> .....	62
Dispositif de retenue pour bébés.....	65
Dispositif de retenue pour enfant dos à la route.....	65
Dispositif de retenue pour petits enfants.....	67
Enfants de grande taille.....	78
Sélection d'un dispositif de retenue pour enfant.....	68
Sièges rehausseurs.....	79
Utilisation d'une sangle supérieure.....	76
<b>Dispositifs émettant des ondes radio</b> .....	659

## E

<b>Eclairage</b>	
Intérieur.....	220
<b>Ecran de contrôle de véhicule en approche</b> .....	513
<b>Entretien</b> .....	527
Batterie.....	585
Commande de la climatisation.....	591
Huile.....	550
Liquide de frein/d'embrayage.....	560
Liquide de refroidissement.....	553, 556
Liquide de transmission.....	558
Nettoyage.....	594
Pneumatiques.....	580
Précautions.....	528
Radiateur.....	555
Remplacement d'ampoules.....	564
Sécurité.....	529
Sous le capot.....	544

Télécommande.....	589, 590
<b>Entretien extérieur (nettoyage)</b> .....	596
<b>E-prétendeurs</b> .....	42
<b>Essence</b> .....	25, 522
Consommation instantanée de carburant.....	131
Economie.....	526
Informations.....	522
Jauge.....	128
Plein de carburant.....	522
Témoin de bas niveau de carburant.....	89
<b>Essuie-glaces et lave-glaces</b> .....	197
Contrôle et remplacement des balais d'essuie-glace.....	576
<b>Etiquette de certification</b> .....	658
<b>Etiquette de numéro de clé</b> .....	160
<b>Etiquettes d'avertissement</b> .....	82
<b>Etiquettes de sécurité</b> .....	82
<b>Économie de carburant</b> .....	526

## F

<b>FAP (filtre à particules diesel)</b> .....	562
<b>Femmes enceintes</b> .....	46
<b>Feux</b> .....	189, 564
Antibrouillards.....	192
Automatiques.....	190
Clignotants.....	189
Feux diurnes.....	196
Remplacement d'ampoules.....	564
Témoin de feux allumés.....	96
Témoin de feux de route.....	95
<b>Feux de virage actifs</b> .....	191
<b>Feux diurnes</b> .....	196

## Feux

Témoin du système de prise en charge des feux de route.....	103
---	-----

## Filtre

Carburant.....	561
Poussière et pollen.....	592

## Filtre à poussière et à pollen

.....	592
-------	-----

## Fonctions

.....	239
-------	-----

## Fonctions personnalisées

.....	133, 145, 323
-------	---------------

## Fond

.....	143, 150
-------	----------

## Frein à pied

.....	488
-------	-----

## Frein de stationnement

.....	487
-------	-----

## Fusibles

Contrôle et remplacement.....	646
Emplacements.....	639, 642, 643, 645

## Hayon

Ouverture impossible.....	649
Ouverture/fermeture.....	169

## Heure (réglage)

.....	156
-------	-----

## HFT (système de téléphonie mains libres)

.....	340, 364
-------	----------

## Huile (moteur)

Appoint.....	552
Huile moteur recommandée.....	547
Témoin de bas niveau d'huile.....	110
Témoin de niveau d'huile bas.....	637
Témoin de pression d'huile faible.....	85, 633
Vérification du niveau.....	550
Viscosité.....	547

## Huile moteur

.....	547
-------	-----

Appoint.....	552
Huile moteur recommandée .....	547
Témoin de niveau d'huile bas.....	637
Témoin de pression d'huile faible.....	85, 633
Vérification du niveau.....	550

## I

Indicateur de changement de vitesse.....	97
Indicateur de position du levier de vitesses.....	86, 407
<b>Indicateurs</b>	
Changement de vitesse.....	97
Indicateurs d'usure (pneumatique).....	581
Indicateurs de direction (clignotants).....	189
<b>Inverseur de feux</b>	
Phares .....	189
i-affichage multi-information .....	143

## J

Jauge de niveau (huile moteur).....	550
Jauges.....	128

## K

<b>Kickdown (boîte de vitesses automatique).....</b>	<b>405</b>
Kit de réparation provisoire (TRK).....	611

## L

Lampes d'éclairage intérieur.....	220
-----------------------------------	-----

<b>Langue (HFT) .....</b>	<b>341, 366</b>
<b>Lave-glaces</b>	
Appoint/Remplissage .....	561
Commutateur.....	197
<b>Lecteur CD .....</b>	<b>259</b>
<b>Lecteurs de cartes.....</b>	<b>221</b>
<b>Lecture Audio Bluetooth® .....</b>	<b>305</b>
<b>Levier de vitesses.....</b>	<b>406, 411, 420</b>
Déblocage .....	628
Ne se déplace pas .....	628
Utilisation .....	406, 411, 420
<b>Limite de charge .....</b>	<b>387</b>
<b>Limiteur de vitesse réglable .....</b>	<b>435</b>
<b>Limiteur de vitesse, réglable .....</b>	<b>435</b>
<b>Liquide d'embrayage .....</b>	<b>560</b>
<b>Liquide de refroidissement</b>	
Moteur .....	553
<b>Liquide de refroidissement (moteur).....</b>	<b>553, 556</b>
Appoint dans le radiateur.....	555
Appoint dans le réservoir de réserve.....	554
Appoint dans le vase d'expansion .....	557
Surchauffe.....	631
<b>Liquide de refroidissement moteur ....</b>	<b>553, 556</b>
Appoint dans le radiateur.....	555
Appoint dans le réservoir de réserve.....	554
Appoint dans le vase d'expansion .....	557
Surchauffe.....	631
<b>Liquides</b>	
Boîte de vitesses manuelle.....	559
Frein/Embrayage .....	560
Lave-glace.....	561
Liquide de refroidissement moteur .....	553, 556

Transmission automatique.....	558
<b>LKAS (système d'assistance au maintien dans la voie de circulation).....</b>	<b>470</b>

## M

<b>Message de sécurité.....</b>	<b>0</b>
<b>Messages d'avertissement et d'information .....</b>	<b>108</b>
<b>Miroirs de courtoisie .....</b>	<b>9</b>
<b>Mode de changement de vitesse séquentiel .....</b>	<b>408</b>
<b>Modifications (et accessoires).....</b>	<b>599</b>
<b>Monoxyde de carbone .....</b>	<b>81</b>
<b>Montre .....</b>	<b>156</b>
<b>Moteur .....</b>	<b>658</b>
Démarriage.....	397, 400
Démarriage de secours.....	625
Huile.....	547
Liquide de refroidissement .....	556
Signal sonore de commutateur.....	184
<b>MP3 .....</b>	<b>259, 265, 302</b>

## N

<b>Nettoyage de l'extérieur.....</b>	<b>596</b>
<b>Nettoyage de l'habitacle.....</b>	<b>594</b>
<b>Niveau d'huile bas.....</b>	<b>110</b>
<b>Numéros (identification).....</b>	<b>658</b>
<b>Numéros d'identification du véhicule.....</b>	<b>658</b>
<b>Numéros d'identification</b>	
Identification du véhicule .....	658
Moteur et boîte de vitesses .....	658

**O**

Odomètre.....	130
Outils.....	602
<b>Ouverture/Fermeture</b>	
Capot.....	546
<b>Ouverture/fermeture</b>	
Hayon.....	169
Store.....	183
Vitres électriques.....	180

**P**

<b>Palettes de changement de vitesses (mode de changement de vitesse séquentiel).....</b>	<b>21, 408</b>
<b>Pare-brise</b>	
Balais d'essuie-glace.....	576
Dégivrage/désembuage.....	235
Essuie-glaces et lave-glaces.....	197
Liquide lave-glace.....	561
Nettoyage.....	597
<b>Passage des rapports (boîte de vitesses).....</b>	<b>406, 411, 420</b>
<b>Phares.....</b>	<b>189</b>
Dispositif de réglage.....	193
Faisceau.....	564
Fonctionnement automatique.....	190
Inverseur de feux.....	189
Prise en charge des feux de route.....	194
Utilisation.....	189
<b>Phares</b>	
Feux de virage actifs.....	191
<b>Plein de carburant.....</b>	<b>522</b>

Diesel.....	523, 655
Essence.....	522, 652
<b>Pneu crevé.....</b>	<b>603</b>
<b>Pneumatiques.....</b>	<b>580</b>
Chaînes.....	584
Contrôle et entretien.....	580
Indicateurs d'usure.....	581
Inspection.....	580
Kit de réparation provisoire (TRK).....	611
Neige.....	584
Permutation.....	583
Pression d'air.....	653, 656
Roue de secours.....	603, 653, 656

**Pneumatiques hiver**

Chaînes.....	584
<b>Pneumatiques usés.....</b>	<b>580</b>
<b>Poids maximal admissible.....</b>	<b>387</b>
<b>Port HDMI™.....</b>	<b>243</b>
<b>Port(s) USB.....</b>	<b>242</b>
<b>Porte-gobelets.....</b>	<b>223</b>
<b>Porte-lunettes de soleil.....</b>	<b>230</b>

**Portes**

Clés.....	158
Système de prévention d'oubli des clés à l'intérieur.....	165
Témoin d'ouverture de porte/hayon.....	38
Verrouillage/déverrouillage des portes de l'extérieur.....	161
Verrouillage/déverrouillage des portes de l'intérieur.....	167

**Portes**

Témoin d'ouverture de porte/hayon.....	94
--	----

**Positions du levier de vitesses**

Boîte de vitesses manuelle.....	420
---------------------------------	-----

**Positions du levier de vitesses**

Boîte de vitesses automatique à 5 rapports.....	406
Boîte de vitesses automatique à 9 rapports.....	411

**Pression d'air..... 653, 656****Précautions au cours de la conduite**

Pluie.....	404
------------	-----

**Prise d'alimentation des accessoires..... 225****Prise d'entrée auxiliaire..... 243****R****Radiateur..... 555****Radio (AM/FM)..... 249****Radio (DAB)..... 255****Radio AM/FM..... 249****Ravitaillement**

Jauge de carburant.....	128
-------------------------	-----

Témoin de bas niveau de carburant.....	89
--	----

**Remise à zéro d'un totaliseur partiel..... 130****Remorquage du véhicule**

Urgence.....	647
--------------	-----

**Remplacement**

Ampoules.....	564
---------------	-----

Batterie.....	586
---------------	-----

Caoutchouc des balais d'essuie-glace.....	576, 578
---	----------

Fusibles.....	639, 642, 643, 645
---------------	--------------------

Pneumatiques.....	603
-------------------	-----

Remplacement d'ampoules.....	564
------------------------------	-----

Éclairage intérieur .....	574	Réglementation .....	659	Spécifications des ampoules .....	652, 655
Lecteur de carte.....	574	Régulateur de vitesse.....	431	Super-verrouillage.....	179
Plafonnier.....	574	Régulateur de vitesse adaptatif (ACC).....	441	Surchauffe .....	631
<b>Remplacement d'ampoules</b>		Rétroviseur .....	206	Symbole PGM-FI.....	122, 637
Clignotants arrière .....	569	Rétroviseurs .....	206	<b>Système antiblocage des freins (ABS)</b>	
Clignotants latéraux.....	567	Extérieurs.....	208	Témoin .....	90
Feux stop/Feux arrière .....	570	Intérieur.....	206	<b>Système audio</b> .....	240
<b>Remplacement d'ampoules</b>		Porte.....	208	Câble adaptateur USB .....	241
Clignotant avant.....	566	Réglage .....	206	Clés USB .....	320
Compartiment à bagages .....	575	<b>Rétroviseurs chauffants</b> .....	202	Code de sécurité .....	244
Éclairage de plaque d'immatriculation		<b>Rétroviseurs extérieurs</b> .....	208	Commande à distance .....	245
arrière.....	571	<b>Roue de secours</b> .....	603, 653, 656	Informations générales.....	319
Feu de position.....	565	<b>Roue galette</b> .....	603, 653, 656	MP3/WMA/AAC.....	259, 265
Miroir de courtoisie.....	574			Périphériques recommandés.....	320
Phares .....	564	<b>S</b>		Prise d'entrée auxiliaire.....	243
Troisième feu stop.....	571	<b>Sécurité de conduite</b> .....	33	Protection antivol.....	244
<b>Remplacement d'ampoules</b>		<b>Sécurité des enfants</b> .....	62	Réactivation .....	244
Éclairage de la boîte à gants .....	575	<b>Sécurité enfants</b>		Réglage du son .....	248, 287
Feu antibrouillard arrière.....	572	Verrous de sécurité pour enfants.....	168	<b>Système audio</b>	
Feu de recul.....	569	<b>Sélection d'un dispositif de retenue pour</b>		CD recommandés .....	319
Feux antibrouillard.....	567	enfant .....	68	Messages d'erreur.....	315
Feux de jour.....	565	<b>Sièges</b> .....	210	MP3/WMA/AAC.....	302
<b>Réchauffeurs (sièges)</b> .....	231	Réchauffeurs de sièges.....	231	Port(s) USB .....	242
<b>Réchauffeurs de sièges</b> .....	231	Réglage .....	210	<b>Système City-brake actif</b> .....	502
<b>Réglage</b>		Sièges arrière .....	217	<b>Système d'alerte anticollision frontale</b> .....	455
Appui-têtes.....	213	Sièges avant.....	210	<b>Système d'assistance au maintien dans la</b>	
Phares .....	193, 564	<b>Sièges arrière (rabattage)</b> .....	217	voie de circulation (LKAS).....	470
Rétroviseurs .....	206	<b>Sièges avant</b>		<b>Système d'assistance à la stabilité du véhicule</b>	
Sièges arrière .....	217	Réglage .....	210	(VSA).....	478
Sièges avant .....	210	<b>Sièges rehausseurs (pour enfants)</b> .....	79	<b>Système d'avertissement de perte de</b>	
Température.....	131	<b>Signal de freinage d'urgence</b> .....	492	pression .....	484
Volant de direction .....	205	<b>Spécifications</b> .....	652	<b>Système d'immobilisation</b> .....	176
<b>Réglage horloge</b> .....	156				

Système d'assistance au maintien dans la voie de circulation (LKAS).....	103	(CMBS) .....	493	Importation automatique du répertoire téléphonique d'un téléphone mobile et de l'historique des appels.....	354
Témoin.....	103	Système de freinage		Menus HFT .....	342, 367
Système d'avertissement de perte de pression		Signal de freinage d'urgence .....	492	Options pendant un appel .....	363, 381
Etalonnage.....	484	Témoin.....	634	Passer un appel.....	358, 378
Témoin.....	93	Système de prévention d'oubli des clés à l'intérieur.....	165	Pour créer un code PIN de sécurité.....	351
Système d'immobilisation		Système de prise en charge des feux de route .....	194	Recevoir un appel .....	362, 381
Témoin.....	96	Système de reconnaissance des panneaux de signalisation .....	463	Sonnerie .....	374
Système de capteurs de stationnement .....	509	Système de reconnaissance des panneaux de signalisation		Touches HFT .....	340, 364
Système de commande de climatisation		Petites icônes activé et désactivé.....	469	Transfert automatique .....	352
Dégivrage du pare-brise et des vitres .....	235	Système de retenue pour enfant		Système de téléphonie mains-libres (HFT).....	340, 364
Système de commande de la climatisation .....	234	Installation d'un dispositif de retenue pour enfant avec une ceinture de sécurité ventrale/thoracique .....	74	Menus .....	342, 367
Filtre à poussière et à pollen .....	592	Système de retenue supplémentaire (SRS)....	51	Système de transmission intégrale.....	486
Recyclage/Mode air frais.....	235	Système de sécurité .....	176	Système Eco Assist.....	11
Système de commande de la climatisation		Témoin d'alarme du système de sécurité.....	97	Système EPS (direction assistée électrique) .....	93, 635
Capteurs .....	238	Témoin du système d'immobilisation .....	96	Système RDS (Radio Data System).....	292
Changement de mode .....	234	Système de surveillance de l'angle mort (BSI).....	481		
Utilisation de la commande automatique de la climatisation.....	234	Système de téléphonie mains libres (HFT)		<b>T</b>	
Système de direction assistée électrique (EPS)		Identification de l'appelant .....	352	Tableau de bord.....	83
Témoin.....	93, 635	Pour effacer les données du système .....	353	Commande d'intensité lumineuse.....	201
Système de données radiodiffusées (RDS).....	250, 292	Système de téléphonie mains libres (HFT)		Tableau de spécifications du lubrifiant.....	653, 656
Système de freinage .....	487	Affichage d'état HFT.....	341, 366	Tapis de sol.....	595
Frein à pied .....	488	Appel rapide.....	355, 376	Température	
Frein de stationnement.....	487	Config. mobile .....	346, 370	Affichage de la température extérieure .....	131
Liquide .....	560	Importation automatique du répertoire téléphonique d'un téléphone cellulaire et de l'historique des appels .....	375	Temps écoulé.....	132, 144
Système d'assistance au freinage.....	491			Télécommande.....	161
Système de freinage antiblocage (ABS) .....	490				
Témoin.....	84				
Système de freinage antiblocage (ABS).....	490				
Système de freinage automatique d'urgence					

Témoins	84	Airbag frontal côté passager activé/désactivé	91	Direction assistée électrique (EPS)	93
Témoins d'avertissement allumé/ clignotant	633	Alarme du système de sécurité	97	Position du levier de vitesses	86
Témoins d'antibrouillards arrière	96	Antibrouillard avant	96	Pression d'huile faible	85
Témoins d'antibrouillards avant	96	Antibrouillards arrière	96	Régulateur de vitesse	432
Témoins d'arrêt au ralenti automatique	107	Arrêt au ralenti automatique	107	Régulateur de vitesse adaptatif (ACC)	98
Témoins de bas niveau de carburant	89	Bas niveau de carburant	89	Système d'aide à la descente	92
Témoins de désactivation d'airbag frontal passager	60	Clignotant	95	Système d'assistance au maintien dans la voie de circulation (LKAS)	103, 472
Témoins de dysfonctionnement	634	Désactivation du VSA	92, 479	Système d'assistance de stabilité du véhicule (VSA)	92
Témoins de feux de route	95	Dispositif de rappel de ceinture de sécurité	88	Système d'avertissement de perte de pression/ basse pression des pneus	93
Témoins de frein de stationnement et de système de freinage	84, 634	Feux allumés	96	Système de freinage antiblocage (ABS)	90
Témoins de message système	95	Feux de détresse	95	Système de freinage automatique d'urgence (CMBS)	98
Témoins de pression d'huile faible	633	Feux de route	95	Système de prise en charge des feux de route	103
Témoins de rapport engagé	88	Frein de stationnement et système de freinage	84	Système de transmission intégrale	94
Témoins de régulateur de vitesse adaptatif (ACC)	98	M (mode de changement de vitesse séquentiel)	88	Totaliseur partiel	130
Témoins de système de charge	86	Message système	95	Touche Affichage	143, 272
Témoins des bougies de préchauffage	89	Mode ECON	97	Touche Dégel/Désembueur arrière/Rétroviseur extérieur chauffant	202
Témoins du système d'arrêt au ralenti automatique	107	Ouverture de porte/hayon	94	Touche des feux de détresse	4, 5
Témoins du système de charge	633	Rapport engagé	88	Touche ECON	430
Témoins du système de freinage automatique d'urgence (CMBS)	98	Régulateur de vitesse	431	Touche Information	129
Témoins du système de prise en charge des feux de route	103	Système d'accès sans clé	97	Touche MARCHÉ/ARRÊT	185
Témoins du VSA (système d'assistance de stabilité du véhicule)	92	Système d'arrêt au ralenti automatique	107	Touche SEL/RESET (SELECTION/ REINITIALISATION)	129
Témoins dysfonctionnement	85	Système d'immobilisation	96	TRANSMISSION INTEGRALE TEMPS REEL avec système de commande intelligent	486
Témoins M (mode de changement de vitesse séquentiel)	88	Système de charge	86	TRK	611
Témoins	84	Système de retenue supplémentaire	90	TRK Honda	611
		Système de surveillance de l'angle mort (BSI)	483	Traction d'une remorque	388
		Témoins de dysfonctionnement	85		
		Témoins de doublage	189		
		Témoins			
		Boîte de vitesses	86		
		Bougies de préchauffage	89		

Équipements et accessoires .....	390
<b>Traction d'une remorque</b>	
Assistance à la stabilité de la remorque.....	391
Limites de charge .....	388
<b>Transmission</b>	
Liquide.....	558, 559
<b>Transmission automatique</b>	
Liquide.....	558
<b>Transmission intégrale</b> .....	486
<b>Transport de bagages</b> .....	385, 387
<b>Trappe à carburant</b> .....	25, 26, 524, 525

## U

<b>Urgence</b> .....	647
----------------------	-----

## V

<b>Ventilation</b> .....	234
<b>Verrouillage/Déverrouillage</b> .....	158
Avec une clé.....	165
Clés.....	158
<b>Verrouillage/déverrouillage</b>	
De l'extérieur.....	161
De l'intérieur .....	167
Verrouillage de porte avec sécurité enfants.....	168
<b>Vidange</b> .....	406, 411
<b>Viscosité (huile)</b> .....	547, 653, 656
<b>Vitesse moyenne</b> .....	132, 144
<b>Vitres (entretien)</b> .....	597
<b>Vitres (ouverture et fermeture)</b> .....	180
<b>Volant de direction</b>	

Réglage.....	205
<b>VSA (assistance à la stabilité du véhicule)</b> ...	478
<b>VSA (assistance de stabilité du véhicule)</b>	
Témoin de DESACTIVATION .....	92
<b>VSA (système d'assistance à la stabilité du véhicule)</b>	
Interrupteur de désactivation .....	479

## W

<b>Watts</b> .....	652, 655
<b>WMA</b> .....	259, 265, 302